

# ***PowerLite***

# **MAX**

## **OPERATING INSTRUCTIONS MANUAL MANUEL D'INSTRUCTIONS D'UTILISATION MANUAL DE INSTRUCCIONES DE FUNCIONAMIENTO BETRIEBSANLEITUNG ISTRUZIONI PER L'USO**

PNEUMATIC BRAD NAILER  
CLOUEUSE DE FINITION PNEUMATIQUE  
CLAVADORA DE CLAVILLOS NEUMÁTICA  
PNEUMATISCHER VERSENKNAGEL-NAGLER  
GROPPINATRICE PNEUMATICA

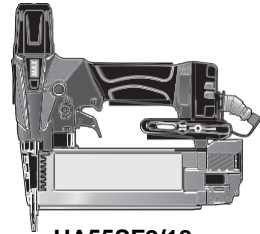

**HA55SF2/18**

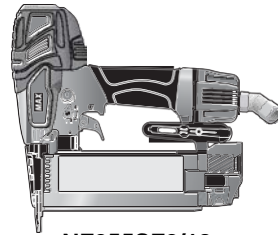

**NF255SF2/18**

Original Language English



INDEX  
INDEX  
ÍNDICE  
INDEX  
INDICE ANALITICO

ENGLISH Page 1 to 4  
FRANÇAIS Page 5 à 8  
ESPAÑOL Página 9 a 12  
DEUTSCH Seite 13 bis 16  
ITALIANO Pagina da 17 a 20

**WARNING**

Before using the tool, read and understand tool labels and Safety instruction manual and Operating instructions manual. Failure to follow warnings could result in serious injury. Keep these instructions with the tool for future reference.

**AVERTISSEMENT**

Veillez à lire et bien comprendre les étiquettes et le Manuel d'instructions sur la sécurité et le Manuel d'instructions d'utilisation avant d'utiliser cet outil. Tout manquement au respect des avertissements peut entraîner des blessures graves. Conservez ces instructions avec l'outil pour toute consultation ultérieure.

**ADVERTENCIA**

Lea y comprenda las etiquetas, el manual de instrucciones de seguridad y el manual de instrucciones de funcionamiento de la herramienta antes de usarla. El incumplimiento de las advertencias puede provocar lesiones graves. Conserve estas instrucciones junto con la herramienta para futuras consultas.

**WARNING**

Lesen Sie vor der Verwendung des Werkzeugs die Beschriftungen am Werkzeug, die Sicherheitsanleitung und die Betriebsanleitung sorgfältig durch. Das Nichtbefolgen der Warnungen kann zu schweren Verletzungen führen. Bewahren Sie diese Anweisungen zum späteren Nachschlagen mit dem Werkzeug zusammen auf.

**AVVERTENZA**

Prima di utilizzare l'utensile, leggere e comprendere le etichette e i manuali Istruzioni di sicurezza e Istruzioni per l'uso dell'utensile. La mancata osservanza delle avvertenze potrebbe risultare in gravi lesioni personali. Conservare queste istruzioni insieme all'utensile per consultazioni future.

**Fig.1**

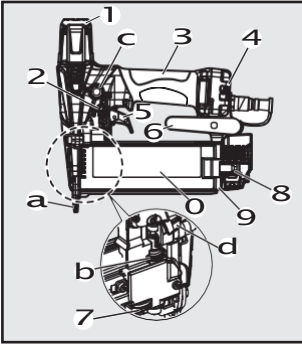

**Fig.2**

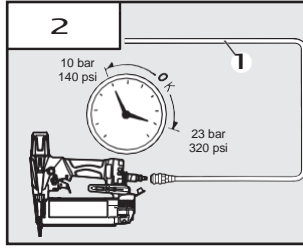

**Fig.3**

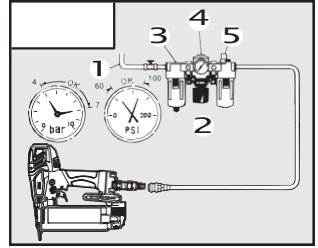

**Fig.4**

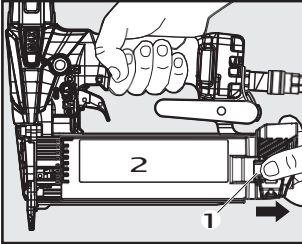

**Fig.5**

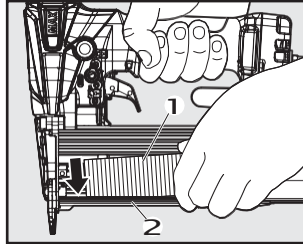

**Fig.6**

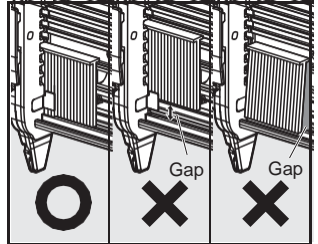

**Fig.7**

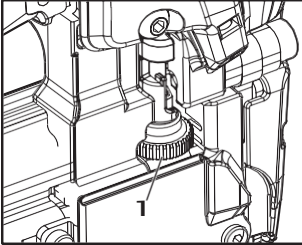

**Fig.8**

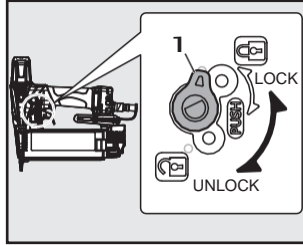

**Fig.9**

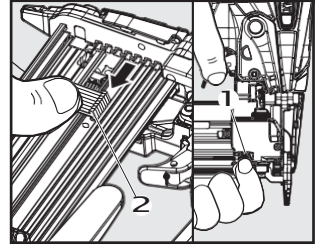

**Fig.10**

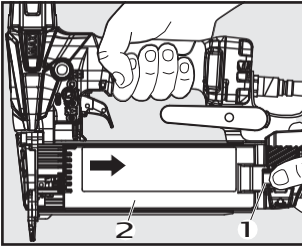

**Fig.11**

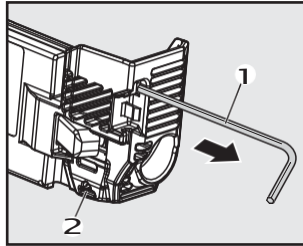

**Fig.12**

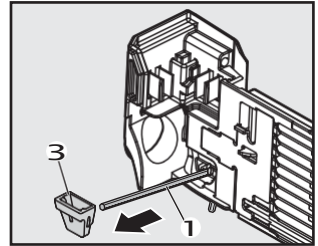

**Fig.13**

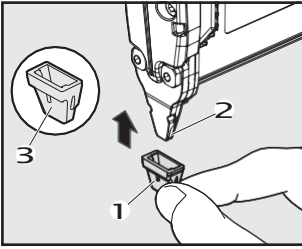

**Fig.14**

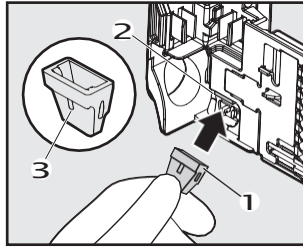

**Fig.15**

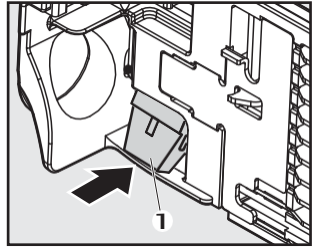

**Fig.16**

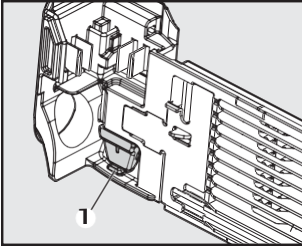

**Fig.17**

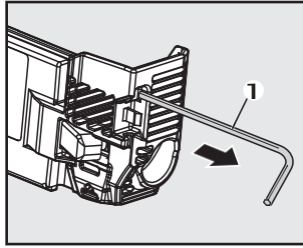

**Fig.18**

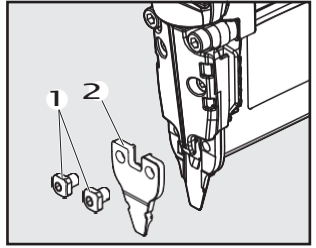

**Fig.19**

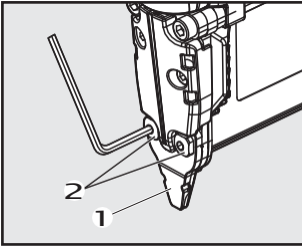

**Fig.20**

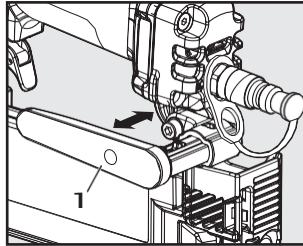

**Fig.21**

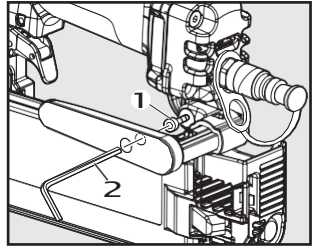

**Fig.22**

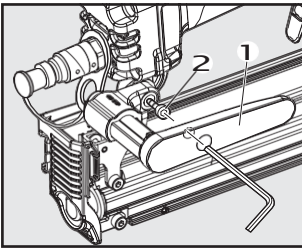

**Fig.23**

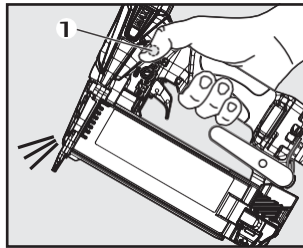

**Fig.24**

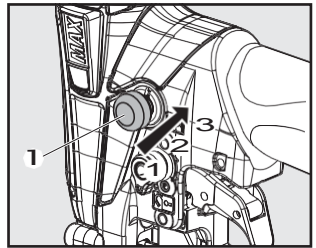

# ENGLISH

## OPERATING INSTRUCTIONS MANUAL

### 1. SPECIFICATIONS AND TECHNICAL DATA

#### 1. NAME OF PARTS (SEE Fig.1)

- |                            |   |                                     |
|----------------------------|---|-------------------------------------|
| <b>1</b> Cylinder Cap      | <b>7</b> Nail Removing Lever<br>(Empty firing prevention lever) | <b>c</b> Built-in air duster button |
| <b>2</b> Trigger Lock Dial | <b>8</b> Click Lever  | <b>d</b> Air Duster Blow Off Vent   |
| <b>3</b> Frame             | <b>9</b> Slider   |                                     |
| <b>4</b> Air Exhaust Port  | <b>o</b> Magazine   |                                     |
| <b>5</b> Trigger           | <b>a</b> Contact Tip (Contact Arm)                              |                                     |
| <b>6</b> Hook              | <b>b</b> Adjust Dial  |                                     |

#### 2. TOOL SPECIFICATIONS

PRODUCT NO.	HA55SF2/18	NF255SF2/18
HEIGHT	232 mm 9-1/8"	239 mm 9-3/8"
WIDTH	63 mm 2-1/2"	66 mm 2-5/8"
LENGTH	261 mm 10-1/4"	261 mm 10-1/4"
WEIGHT	1.2 kg 2.6 lbs.	1.3 kg 2.9 lbs.
RECOMMENDED OPERATING PRESSURE	10 to 23 bar (140 to 320 p.s.i.)	4 to 7 bar (60 to 100 p.s.i.)
LOADING CAPACITY	100 Nails	
AIR CONSUMPTION	1.16 L at 18 bar / 257 p.s.i. operating pressure	0.56 L at 6 bar / 90 p.s.i. operating pressure

#### 3. BRAD NAIL SPECIFICATIONS

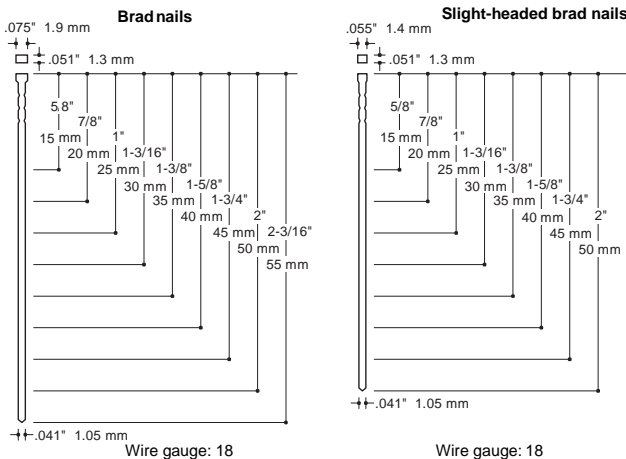

- The design of this tool is based on millimetric brad nails.

## 4. TECHNICAL DATA

### NOISE

	HA55SF2/18	NF255SF2/18
A-weighted single-event sound power level ----- LWA, 1s, d	85.44 dB	85.49 dB
A-weighted single-event emission sound pressure level at work station ----- LpA, 1s, d	81.30 dB	81.06 dB
Uncertainty	3 dB	

These values are determined and documented in accordance to EN12549:1999+A1:2008.

NOTE: These values are tool-related characteristic values and do not represent the noise generation at the point of use. Noise at the point of use will for example depend on the working environment, the workpiece, the workpiece support, and the number of driving operations. In addition, reference should be made to noise reduction measures.

NOTE: Workplace design can also serve to reduce noise levels, for example placing workpieces on sound-damping supports (see also ISO 11690-1).

### VIBRATION

	HA55SF2/18	NF255SF2/18
Vibration characteristic value	1.89 m/s <sup>2</sup>	1.98 m/s <sup>2</sup>
Uncertainty	1.5 m/s <sup>2</sup>	

These values are determined and documented in accordance to ISO 28927-13

NOTE: The vibration emission value above is a tool-related characteristic value and does not represent the influence to the hand-arm-system when using the tool. Any influence to the hand-arm-system when using the tool will for example depend on the gripping force, the contact pressure force, the working direction, the adjustment of energy supply, the workpiece, the workpiece support.

## 5. APPLICATIONS

- \* Door and window casings
- \* Plywood, decorative boards, and other interior finish works
- \* Panel assembly and moldings
- \* Sub flooring
- \* Furniture assembly including drawer assembly, case back nailing, blind pinning, and other finishing works
- \* Cabinet assembly

## 6. ABOUT PRODUCTION YEAR

This product bears production number at the lower part of the grip of the main body. The two digits of the number from left indicates the production year.

(Example)

1 8 8 2 6 0 3 5 D

┆

Year 2018

## 2. AIR SUPPLY AND CONNECTIONS

### HA55SF2/18 (Fig.2)

#### A. HOSES 1 AND SUPPLY SOURCE 2

WHEN USING THE TOOL, BE SURE TO USE A SPECIAL AIR COMPRESSOR AND AIR HOSE.

In order to improve its performance, it has set its working pressure higher than the conventional nailers. To use the tool, you always need the special air compressor and air hose (MAX PowerLite Compressor and MAX PowerLite Hose). Use of high pressure gas (for example, oxygen, acetylene, etc.) causes abnormal combustion, possibly resulting in explosion. Use only the special air compressor and air hose.

#### B. OPERATING PRESSURE:

10 to 23 bar / 140 to 320 p.s.i. Select the operating air pressure within this range for best performance based upon the fastener application and work surface. Using the lowest acceptable to minimize noise, vibration and wear.

**▲ DO NOT EXCEED 23 bar / 320 p.s.i.**

### NF255SF2/18 (Fig.3)

#### A. TOOL AIR FITTINGS/COUPLINGS:

This tool uses a 1/4" N.P.T. male plug. The inside diameter should be 7mm / .28" or larger. Install a male plug on the tool which is free flowing and which will release air pressure from the tool when disconnected from the supply source.

#### B. OPERATING PRESSURE:

4 to 7 bar / 60 to 100 p.s.i. Select the operating air pressure within this range for best performance based upon the fastener application and work surface. Using the lowest acceptable to minimize noise, vibration and wear.

**▲ DO NOT EXCEED 8 bar / 120 p.s.i.**

#### C. HOSES 1:

Hose has a min. diameter of 6 mm / 1/4" and max. length of no more than 5 m / 17'.

The supply hose should contain a fitting that will provide "quick disconnecting" from the male plug on the tool.

#### D. SUPPLY SOURCE:

Use only clean regulated compressed air with pressure regulated not to exceed maximum air pressure marked on the tool.

**▲** If regulator fails, maximum air pressure delivered to tool shall not exceed 13.8 bar / 200 p.s.i. or 1.5 times maximum air pressure, whichever is greater.

#### E. 3-PIECE AIRSET 2

(Air filter 3, Regulator 4, Oiler 5):

To optimize performance use a 3-piece air set 2. A filter 3 will help to get the best performance and minimum wear from the tool because dirt and water in the air supply are major causes of wear in the tool.

Frequent, but not excessive, lubrication (one drop in every 100-200 nails) is required for the best performance. Oil added thru the air line connection will lubricate the internal parts.

#### NOTICE:

Frequent, but not excessive, lubrication is required for the best performance. Upon completion of operations, place 2 or 3 drops of oil into the air plug inlet with the jet oiler.

## 3. INSTRUCTIONS FOR OPERATION

### 1. BEFORE OPERATION

- 1 Wear Safety Glasses or Goggles.
- 2 Do not connect the air supply.
- 3 Inspect screw tightness.
- 4 Check operation of the contact arm & trigger if moving smoothly.
- 5 Connect the air supply.

- 6 Check the air leakage. (The Tool must not have the air leakage.)
- 7 Hold the Tool with finger-off the trigger, then push the contact arm against the work-piece. (The tool must not operate.)
- 8 Hold the Tool with contact arm free from work-piece and pull the trigger. (The Tool must not operate.)
- 9 Disconnect the air supply.

## 2. OPERATION

### NAIL LOADING

- 1 (Fig.4) Push the clicklever 1 and pull the slider unit 2 gently as far as it will go.
- 2 (Fig.5) Insert the nails 1 into the magazine 2.
- 3 Push the slider unit forward until it stops.

#### NOTE:

(Fig.6) Ensure the point of nail stick to be ridden in the bottom of magazine.

### TEST OPERATION

- 1 Adjust the air pressure at 10 bar (140 p.s.i.) for HA55SF2/18 and 4 bar (60 p.s.i.) for NF255SF2/18 when connecting the air supply.
- 2 Without touching the Trigger, depress the Contact Arm against the work-piece. Pull the Trigger. (The tool should fire the fastener.)
- 3 With the tool off the work-piece, pull the Trigger. Then depress the Contact Arm against the work-piece. (The tool should not fire the fastener.)
- 4 Adjust the air pressure as much as the lowest possible according to the diameters and length of fastener and the hardness of work-piece.

### DRIVING FASTENERS

This tool is assembled with SEQUENTIAL TRIP.

#### SINGLE FIRE OPERATION (SEQUENTIAL TRIP)

For single fire operation, depress the Contact Arm against work surface and pull trigger. A fastener will be driven. Release trigger, and begin again.

#### DRIVING DEPTH ADJUSTMENT DIAL (Fig.7)

Adjust the driving depth by twisting the adjustment dial 1 as indicated below.



#### TRIGGER LOCK MECHANISM (Fig.8)

This tool has a Trigger Lock. The trigger should be locked at all times until you intend to drive nail into the work surface. Push and rotate the Trigger Lock Dial 1 clockwise from LOCK to UNLOCK position immediately before driving nails. When fastening is complete, push and rotate Trigger Lock Dial 1 counterclockwise to LOCK position.

#### ANTI-DRY FIRE MECHANISM (Fig.9)

Anti-Dry Fire Mechanism prohibits the tool from operating unless nails are in magazine. Notifies operator that reloading is necessary. When removing nails, lock the trigger and detach the air hose. Remove the nail 2 while pressing the nail-removing lever 1, then release the lever.

- Never carry out nail driving while pressing the nail-removing lever 1, since nails will become jammed and may cause equipment breakdown. This equipment incorporates an empty-firing prevention device so that the contact arm will not move when there is no nail loaded. In order to confirm the operation of the safety equipment or to check the movement of the contact arm, carry out the operations while pressing the nail-removing lever 1 to release the empty-firing prevention device.
- Confirm these operations when there are no nails loaded.

#### HOW TO MOUNT CONTACT TIP

##### **▲WARNING**

ALWAYS disconnect air supply before setting the contact tip. Set the contact tip on the top of the contact arm, when driving nails to a soft material.

- 1 Disconnect the air supply. Remove the nails from inside the magazine.
- 2 (Fig.10) While pressing the click lever 1, pull out the slider 2.
- 3 (Fig. 11, Fig. 12) Insert the hex wrench 1 attached to the slider into the slider hole 2 to remove the contact tip 3.
- 4 (Fig. 13) Mount the contact tip 1 to the contact arm end 2. Mount the contact tip so that the projection 3 of the contact tip faces in the direction shown in the figure.

#### HOW TO STORE CONTACT TIP

- 1 (Fig. 14) Insert the contact tip 1 into the slider's projection 2. Insert the contact tip so that the projection 3 faces in the direction shown in the figure.
- 2 (Fig. 15) Insert the lower portion of the contact tip 1 in the direction shown by the arrow (→).
- 3 (Fig. 16) Confirm that the contact tip is caught by the slider projection 1.

#### REMOVING JAMMED NAILS

##### **▲WARNING**

- **ALWAYS disconnect the air supply.**
- **Wear gloves when removing jams; do not use bare hands**
- **Confirm that you have removed all nails from nose of tool before reconnecting to air supply.**

- 1 Disconnect the air supply. Remove the nails from inside the magazine.
- 2 (Fig.17) Pull out the hex wrench 1 stored in the magazine rear part.
- 3 (Fig.18) Loosen the screws 1 that fix the contact nose A 2, and remove it.
- 4 Remove the jammed nail.
- 5 (Fig.19) Mount the contact nose A 1, and securely tighten the screws 2.

#### CONCERNING THE HOOK (Fig.20)

It is possible to change the hook width by sliding the hook 1.

- Before storing the equipment in the carrying case, narrow the width of the hook 1.

#### METHOD OF CHANGING THE HOOK DIRECTION

It is also possible to mount the hook on the right hand side of the main unit.

- 1 (Fig.21) Remove the screw 1 using a hex wrench (4mm) 2.
- 2 (Fig.22) Mount the hook 1 on the right hand side of the main unit, and reinsert and tighten the screw 2.

#### HOW TO USE AIR DUSTER

##### **▲WARNING**

- **Never point the injection outlet or the air duster blow off vent toward a person.**
- **Always lock the trigger before using the air duster.**
- **Do not disconnect the air hose with the air duster button pressed.**

Aim the air blow off vent and press the air duster button 1.

- Air flow volume control function is provided for the HA-55SF2(D) air duster. Control air flow volume by pressing the air duster button 1.

#### Guideline of Air Duster Air Flow

	Air-Flow Control Button Explanation	Air Flow
1	Press lightly.	Low air flow
2	Press halfway.	Medium air flow
3	Press fully.	High air flow

# FRANÇAIS

## MANUEL D'INSTRUCTIONS D'UTILISATION

### 1. CARACTÉRISTIQUES TECHNIQUES ET ACCESSOIRES

#### 1. NOM DES PIÈCES (Voir Fig. 1)

- |  |   |  |
|--|---|--|
| <b>1</b> Capuchon du cylindre              | <b>7</b> Levier d'extraction des clous (Levier anti-déclenchement à vide) | <b>c</b> Bouton du dépoussiéreur pneumatique intégré |
| <b>2</b> Molette de blocage du déclencheur | <b>8</b> Levier à cliquet   | <b>d</b> Évent de soufflage pneumatique              |
| <b>3</b> Châssis                           | <b>9</b> Coulisseau   |  |
| <b>4</b> Port d'évacuation de l'air        | <b>o</b> Magasin  |  |
| <b>5</b> Déclencheur                       | <b>a</b> Extrémité de contact (bras de contact)                           |  |
| <b>6</b> Crochet                           | <b>b</b> Molette de réglage   |  |

#### 2. SPÉCIFICATIONS DE L'OUTIL

NUMÉRO DU PRODUIT	HA55SF2/18	NF255SF2/18
Hauteur	232 mm 9-1/8"	239 mm 9-3/8"
Largeur	63 mm 2-1/2"	66 mm 2-5/8"
Longueur	261 mm 10-1/4"	261 mm 10-1/4"
POIDS	1,2 kg 2,6 lbs.	1,3 kg 2,9 lbs.
PRESSION DE FONCTIONNEMENT RECOMMANDÉE	10 à 23 bars (140 à 320 p.s.i.)	4 à 7 bars (60 à 100 p.s.i.)
CAPACITÉ DE CHARGEMENT	100 clous	
CONSOMMATION PNEUMATIQUE	1,16 L à 18 bars / 257 p.s.i. pression de fonctionnement	0,56 L à 6 bars / 90 p.s.i. pression de fonctionnement

#### 3. SPÉCIFICATIONS DE LA CLOUEUSE DE FINITION

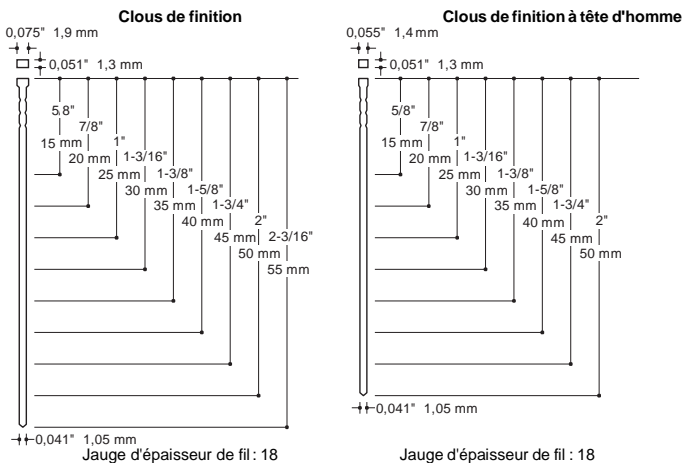

- Cet outil est conçu pour des clous de finition millimétriques.



## 4. DONNÉES TECHNIQUES

### BRUIT

	HA55SF2/18	NF255SF2/18
Niveau de puissance acoustique pondérée A pour événement unique ----- LWA, 1s, d	85,44 dB	85,49 dB
Niveau de puissance acoustique émise pondérée A pour événement unique au poste de travail ----- LpA, 1s, d	81,30 dB	81,06 dB
Incertitude	3 dB	

Ces valeurs sont déterminées et documentées conformément à la norme EN12549:1999+A1:2008.

REMARQUE : ces valeurs sont des valeurs caractéristiques relatives à l'outil et ne représentent pas la génération du bruit au niveau du point d'utilisation. Le bruit au niveau du point d'utilisation dépend par exemple de l'environnement de travail, de la pièce usinée, du support de la pièce usinée et du nombre d'opérations effectuées. En outre, il convient de se rapporter aux mesures de réduction du bruit.

REMARQUE : la conception du lieu de travail peut également permettre de réduire les niveaux de bruit, par exemple en plaçant les pièces à usiner sur des supports atténuateurs de son (voir également ISO 11690-1).

### VIBRATIONS

	HA55SF2/18	NF255SF2/18
Valeur caractéristique des vibrations	1,89 m/s <sup>2</sup>	1,98 m/s <sup>2</sup>
Incertitude	1,5 m/s <sup>2</sup>	

Ces valeurs sont déterminées et documentées conformément à la norme ISO 28927-13.

REMARQUE : la valeur d'émission des vibrations indiquées ci-dessus est une valeur caractéristique relative à l'outil et ne représente pas l'influence main-bras-système lors de l'utilisation de l'outil. Toute influence au niveau de l'ensemble main-bras-système lors de l'utilisation de l'outil dépend par exemple de la force de saisie, de la force de pression de contact, de la direction de travail, du réglage de l'alimentation, de la pièce à usiner et du support de la pièce à usiner.

## 5. APPLICATIONS

- \* Encadrements de portes et de fenêtres
- \* Contreplaqué, panneaux décoratifs et autres travaux de finition d'intérieur
- \* Assemblage de panneau et moulures
- \* Faux-plancher
- \* Assemblage de meubles, notamment assemblage de tiroirs, clouage de partie arrière, fixation en aveugle et autres travaux de finition
- \* Assemblage d'armoire

## 6. À PROPOS DE L'ANNÉE DE FABRICATION

Ce produit comporte un numéro de production sur la partie inférieure de la poignée du corps principal. Les deux chiffres les plus à gauche du numéro indiquent l'année de production.

(Exemple)

1 8 8 2 6 0 3 5 D

|  
Année 2018

## 2. ALIMENTATION PNEUMATIQUE ET RACCORDS

HA55SF2/18 (Fig. 2)

### A. TUYAUX 1 ET SOURCED'ALIMENTATION 2

LORS DEL'UTILISATION DEL'OUTIL, VEILLEZ À UTILISER UN COMPRESSEUR D'AIR ET UN TUYAU D'AIRSPÉCIAUX. Pour améliorer les performances, la pression de travail de cet outil est configurée à un niveau supérieur à celle des cloveuses conventionnelles. Pour utiliser l'outil, le compresseur d'air et le tuyau d'air spéciaux sont toujours nécessaires (compresseur MAX PowerLite et tuyau MAX PowerLite).

L'utilisation de gaz sous pression (par exemple, oxygène, acétylène, etc.) provoque une combustion anormale et peut entraîner une explosion. Utilisez uniquement le compresseur d'air et le tuyau spéciaux.

### B. PRESSION DE FONCTIONNEMENT :

10 à 23 bars / 140 à 320 p.s.i. Sélectionnez la pression d'air de fonctionnement dans cette plage pour de meilleures performances en fonction de l'application de fixation et de la surface de travail. Utilisez la valeur minimale acceptable pour réduire le bruit, les vibrations et l'usure.

▲ NE PAS DÉPASSER 23 bar / 320 p.s.i.

NF255SF2/18 (Fig. 3)

### A. RACCORDS/COUPLAGES PNEUMATIQUES DE L'OUTIL

Cet outil utilise une fiche mâle NPT de 1/4". Le diamètre intérieur doit être de 7 mm / 28" au minimum. Installez une fiche mâle sur l'outil à flux libre et qui relâche la pression de l'air de l'outil lorsqu'elle est débranchée de la source d'alimentation.

### B. PRESSION DE FONCTIONNEMENT :

4 à 7 bars / 60 à 100 p.s.i. Sélectionnez la pression d'air de fonctionnement dans cette plage pour de meilleures performances en fonction de l'application de fixation et de la surface de travail. Utilisez la valeur minimale acceptable pour réduire le bruit, les vibrations et l'usure.

▲ NE PAS DÉPASSER 8 bars / 120 p.s.i.

### C. TUYAUX 1 :

Le tuyau a un diamètre minimum de 6 mm / 1/4" et une longueur maximale de 5 m / 17'.

Le tuyau d'alimentation doit comporter un raccord qui permet une « déconnexion rapide » de la fiche mâle sur l'outil.

### D. SOURCE D'ALIMENTATION :

Utilisez uniquement de l'air comprimé propre et régulé avec pression régulée afin de ne pas dépasser la pression d'air maximale indiquée sur l'outil.

▲ Si le régulateur tombe en panne, la pression d'air maximale fournie à l'outil ne doit pas excéder 13,8 bars / 200 p.s.i. ou 1,5 fois la pression d'air maximale, selon la valeur la plus grande.

### E. ENSEMBLE PNEUMATIQUE À 3 ÉLÉMENTS 2

(filtre à air 3, régulateur 4, burette d'huile 5) : Pour optimiser les performances, utilisez un ensemble pneumatique 3 éléments 2. Un filtre 3 contribuera à obtenir de meilleures performances et une usure minimale de l'outil, car la saleté et l'eau à l'intérieur de l'alimentation en air constituent les principales causes d'usure dans l'outil.

Une lubrification fréquente, mais non excessive (une goutte tous les 100 à 200 clouds) est nécessaire pour obtenir les meilleures performances. L'huile ajoutée via le raccordement de la conduite d'air lubrifie les pièces internes.

#### AVIS :

Une lubrification fréquente, mais non excessive, est nécessaire pour de meilleures performances. À la fin des opérations, introduisez 2 ou 3 gouttes d'huile dans l'entrée de la prise d'air à l'aide d'une burette à spray.

## 3. CONSIGNES D'UTILISATION

### 1. AVANT UTILISATION

- 1 Portez des lunettes de protection ou de sécurité.
- 2 Ne raccordez pas l'alimentation en air.
- 3 Inspectez le serrage des vis.
- 4 Vérifiez le fonctionnement du bras de contact et du déclencheur pour voir s'ils se déplacent de manière fluide.
- 5 Raccordez l'alimentation en air.
- 6 Vérifiez la présence de fuites d'air. (L'outil ne doit pas avoir de fuites d'air.)
- 7 Tenez l'outil avec le doigt à l'écart du déclencheur, puis poussez le bras de contact contre la pièce à usiner. (L'outil ne doit pas fonctionner.)
- 8 Tenez l'outil avec le bras de contact à l'écart de la pièce à usiner et appuyez sur le déclencheur. (L'outil ne doit pas fonctionner.)
- 9 Débranchez l'alimentation en air.

### 2. UTILISATION

#### CHARGEMENT DES CLOUS

- 1 (Fig. 4) Poussez le levier à cliquet 1 et tirez doucement le coulisseau 2 jusqu'en bout de course.
- 2 (Fig. 5) Introduisez les clous 1 dans le magasin 2.
- 3 Poussez le coulisseau jusqu'à ce qu'il se bloque.

#### REMARQUE :

(Fig. 6) Assurez-vous que la bande de clous monte sur la partie inférieure du magasin.

#### ESSAI DE FONCTIONNEMENT

- 1 Réglez la pression pneumatique sur 10 bars (140 p.s.i.) pour le modèle HA55SF2/18 et 4 bars (60 p.s.i.) pour le modèle NF255SF2/18 lors du raccordement de l'alimentation en air.
- 2 Sans toucher le déclencheur, appuyez le bras de contact contre la pièce à usiner. Appuyez sur le déclencheur. (L'outil doit éjecter la fixation.)
- 3 Après avoir écarté l'outil de la pièce à usiner, appuyez sur le déclencheur. Puis, appuyez le bras de contact contre la pièce à usiner. (L'outil ne doit pas éjecter la fixation.)
- 4 Réglez la pression pneumatique aussi faible que possible en fonction du diamètre et de la longueur des fixations et de la dureté de la pièce à usiner.

#### ENFONCEMENT DES FIXATIONS

Cet outil est assemblé avec un DÉCLENCHEMENT SÉQUENTIEL.

#### UTILISATION À ÉJECTION SIMPLE (DÉCLENCHEMENT SÉQUENTIEL)

Pour une utilisation à éjection simple, appuyez le bras de contact sur la surface de travail, puis appuyez sur le déclencheur. Une fixation est enfoncée. Relâchez le déclencheur et recommencez.

#### MOLETTE DE RÉGLAGE DE LA PROFONDEUR D'ENFONCEMENT (Fig. 7)

Réglez la profondeur d'enfoncement en tournant la molette de réglage 1, comme indiqué ci-dessous.



Profond ← → Peu profond

## MÉCANISME DE VERROUILLAGE DU DÉCLENCHEUR (Fig. 8)

Cet outil dispose d'un verrouillage du déclencheur. Le déclencheur doit être verrouillé en permanence, jusqu'à ce que vous ayez l'intention d'enfoncer un clou dans la surface de travail. Poussez et tournez la molette de verrouillage du déclencheur **1** dans le sens des aiguilles d'une montre, de la position LOCK (VERROUILLAGE) à UNLOCK (DÉVERROUILLAGE) juste avant d'enfoncer des clous. Lorsque que la fixation est en place, poussez et tournez la molette de verrouillage du déclencheur **1** dans le sens inverse des aiguilles d'une montre jusqu'à la position LOCK (VERROUILLAGE).

## MÉCANISME ANTI-DÉCLENCHEMENT À VIDE (Fig. 9)

Le mécanisme anti-déclenchement à vide empêche l'outil de fonctionner si le magasin ne contient pas de clous. Avertit l'opérateur qu'il est nécessaire de recharger l'outil. Lorsque vous extrayez des clous, verrouillez le déclencheur et démontez le tuyau d'air. Ôtez le clou **2** en appuyant sur le levier d'extraction des clous **1**, puis relâchez-le.

- N'enfoncez jamais de clous en appuyant sur le levier d'extraction des clous **1**, car des clous pourraient se coincer et provoquer une panne de l'outil. Cet équipement intègre un dispositif anti-déclenchement à vide afin que le bras de contact ne se déplace pas quand aucun clou n'est chargé. Pour vérifier le fonctionnement de l'équipement de sécurité ou le mouvement du bras de contact, effectuez les opérations en appuyant sur le levier d'extraction des clous **1** pour relâcher le dispositif anti-déclenchement à vide.
- Confirmez ces opérations quand aucun clou n'est chargé.

## MONTAGE DE L'EXTRÉMITÉ DE CONTACT



Débranchez TOUJOURS l'alimentation en air avant de fixer l'extrémité de contact. Lorsque vous enfoncez des clous dans un matériau souple, fixez l'extrémité de contact au sommet du bras de contact.

- 1 Débranchez l'alimentation en air. Retirez les clous de l'intérieur du magasin.
- 2 (Fig. 10) Tirez le coulisseau **2** tout en appuyant sur le levier à cliquet **1**.
- 3 (Fig. 11, Fig. 12) Introduisez la clé allen **1** fixée sur le coulisseau dans l'orifice du coulisseau **2** pour enlever l'extrémité de contact **3**.
- 4 (Fig. 13) Montez l'extrémité de contact **1** au bout du bras de contact **2**. Montez l'extrémité de contact de telle manière que la partie saillante **3** de l'extrémité de contact soit dans le sens indiqué sur la figure.

## RANGEMENT DE L'EXTRÉMITÉ DE CONTACT

- 1 (Fig. 14) Insérez l'extrémité de contact **1** dans la partie saillante **2** du coulisseau. Insérez l'extrémité de contact de telle manière que la partie saillante **3** soit dans le sens indiqué sur la figure.
- 2 (Fig. 15) Insérez la partie inférieure de l'extrémité de contact **1** dans le sens indiqué par la flèche (→).
- 3 (Fig. 16) Vérifiez que l'extrémité de contact est prise dans la partie saillante du coulisseau **1**.

## RETRAIT DES CLOUS COINCÉS



- Débranchez TOUJOURS l'alimentation en air.
- Portez des gants lorsque vous enlevez des clous coincés ; ne le faites jamais à mains nues.
- Vérifiez que vous avez enlevé tout les clous de la buse de l'outil avant de rebrancher l'alimentation en air.

- 1 Débranchez l'alimentation en air. Retirez les clous de l'intérieur du magasin.
- 2 (Fig. 17) Tirez vers l'extérieur la clé allen **1** stockée dans la partie arrière du magasin.
- 3 (Fig. 18) Désérrez les vis **1** qui maintiennent la buse de contact **A2** et enlevez-la.
- 4 Retirez le clou coincé.
- 5 (Fig. 19) Montez l'extrémité de contact **A1** et serrez à fond les vis **2**.

## À PROPOS DU CROCHET (Fig. 20)

Il est possible de modifier la largeur du crochet en faisant glisser le crochet **1**.

- Avant de ranger l'équipement dans la mallette de transport, réduisez la largeur du crochet **1**.

## MÉTHODE DE CHANGEMENT DE SENS DU CROCHET

Il est également possible de monter le crochet sur le côté droit de l'unité principale.

- 1 (Fig. 21) Retirez la vis **1** à l'aide de la clé allen **2** (4 mm).
- 2 (Fig. 22) Montez le crochet **1** sur le côté droit de l'unité principale, puis réinsérez et vissez la vis **2**.

## UTILISATION DU DÉPOUSSIÉRIEUR PNEUMATIQUE



- N'orientez jamais la sortie d'injection ni l'évent de soufflage du dépollueur pneumatique vers une personne.
- Verrouillez toujours le déclencheur avant d'utiliser le dépollueur pneumatique.
- Ne débranchez pas le tuyau d'air en appuyant sur le bouton du dépollueur pneumatique.

N'orientez pas le flux d'air vers l'évent et appuyez sur le bouton du dépollueur pneumatique **1**.

- Une fonction de contrôle du flux d'air est intégrée au dépollueur pneumatique HA-55SF2(D). Contrôlez le volume du flux d'air en appuyant sur le bouton du dépollueur pneumatique **1**.

## Recommandations pour le flux d'air du dépollueur pneumatique

	Explications du bouton de contrôle du flux d'air	Flux d'air
1	Appuyez légèrement.	Faible flux d'air
2	Appuyez à moitié.	Flux d'air moyen
3	Appuyez à fond.	Flux d'air puissant

## MANUAL DE INSTRUCCIONES DE FUNCIONAMIENTO

### 1. ESPECIFICACIONES Y DATOS TÉCNICOS

#### 1. NOMBRE DE LAS PIEZAS (VÉASE Fig. 1)

- |  |  |  |
|--|--|--|
| <b>1</b> Tapa del cilindro               | <b>7</b> Palanca de extracción de clavos (Palanca anti-disparo en vacío) | <b>c</b> Botón del soplador de polvo integrado |
| <b>2</b> Disco de bloqueo del disparador | <b>8</b> Palanca de clic   | <b>d</b> Salida de aire del soplador de polvo  |
| <b>3</b> Armazón                         | <b>9</b> Deslizador  |  |
| <b>4</b> Orificio de evacuación de aire  | <b>o</b> Cargador  |  |
| <b>5</b> Disparador                      | <b>a</b> Punta de contacto (brazo de contacto)                           |  |
| <b>6</b> Gancho                          | <b>b</b> Disco de ajuste   |  |

#### 2. ESPECIFICACIONES DE LA HERRAMIENTA

Nº DE PRODUCTO	HA55SF2/18	NF255SF2/18
ALTURA	232 mm / 9-1/8 pulg.	239 mm / 9-3/8 pulg.
ANCHURA	63 mm / 2-1/2 pulg.	66 mm / 2-5/8 pulg.
LONGITUD	261 mm / 10-1/4 pulg.	261 mm / 10-1/4 pulg.
PESO	1,2 kg / 2,6 lb	1,3 kg / 2,9 lb
PRESIÓN DE FUNCIONAMIENTO RECOMENDADA	10 a 23 bares (140 a 320 psi)	4 a 7 bares (60 a 100 psi)
CAPACIDAD DE CARGA	100 clavos	
CONSUMO DE AIRE	1,16 l con una presión de funcionamiento de 18 bares / 257 psi	0,56 l con una presión de funcionamiento de 6 bares / 90 psi

#### 3. ESPECIFICACIONES DE LOS CLAVILLOS

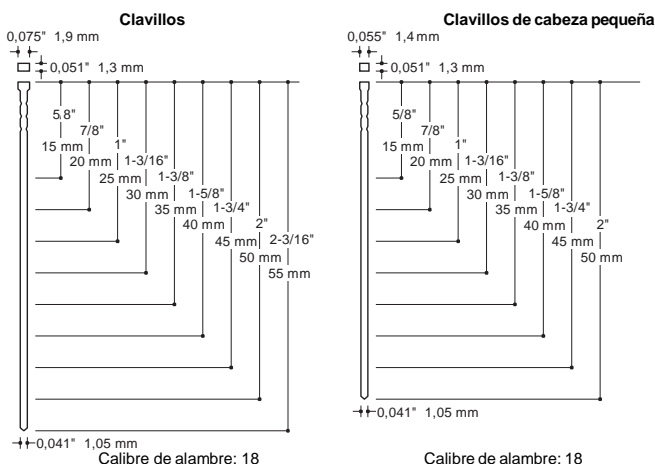

- El diseño de esta herramienta se basa en clavillos milimétricos.

## 4. DATOS TÉCNICOS

### NIVEL DE RUIDO

	HA55SF2/18	NF255SF2/18
Nivel de potencia acústica ponderado A ----- LWA, 1s, d	85,44 dB	85,49 dB
Nivel de presión acústica de emisión ponderado A en el puesto de trabajo ----- LpA, 1s, d	81,30 dB	81,06 dB
Incertidumbre	3 dB	

La determinación y documentación de estos valores se realiza según EN12549:1999 + A1:2008.

NOTA: Estos valores son los característicos de la herramienta y no representan la generación de ruido en el punto de utilización. El nivel de ruido en el punto de utilización dependerá, por ejemplo, del entorno de trabajo, la pieza de trabajo, el soporte de la pieza de trabajo y el número de operaciones de accionamiento. Asimismo, deben tenerse en cuenta las medidas de reducción del ruido.

NOTA: La disposición del lugar de trabajo también puede ayudar a reducir el nivel de ruido, por ejemplo colocando las piezas de trabajo sobre soportes amortiguadores del ruido (véase también ISO 11690-1).

### VIBRACIÓN

	HA55SF2/18	NF255SF2/18
Valor de vibración característico	1,89 m/s <sup>2</sup>	1,98 m/s <sup>2</sup>
Incertidumbre	1,5 m/s <sup>2</sup>	

La determinación y documentación de estos valores se realiza según ISO 28927-13.

NOTA: El valor de emisión de vibraciones anteriormente indicado es el característico de la herramienta y no representa la influencia en el sistema mano-brazo cuando se utiliza la herramienta. La influencia en el sistema mano-brazo cuando se utiliza la herramienta dependerá, por ejemplo, de la fuerza de agarre, la fuerza de presión de contacto, la dirección de trabajo, el ajuste del suministro de energía, la pieza de trabajo y el soporte de la pieza de trabajo.

## 5. APLICACIONES

- \* Marcos de puertas y ventanas
- \* Contrachapados, paneles decorativos y otros trabajos de acabado en interiores
- \* Molduras y montaje de paneles
- \* Contrapisos
- \* Montaje de muebles, tales como montaje de cajones, clavado de traseras, clavado invisible y otros trabajos de acabado
- \* Montaje de armarios

## 6. INFORMACIÓN SOBRE EL AÑO DE PRODUCCIÓN

Este producto lleva indicado el número de producción en la parte inferior de la empuñadura del cuerpo principal. Los dos primeros dígitos de la izquierda indican el año de producción.

(Ejemplo)

1 8 8 2 6 0 3 5 D

└  
Año 2018

## 2. SUMINISTRO DE AIRE Y CONEXIONES

HA55SF2/18 (Fig. 2)

### A. MANGUERAS Y FUENTE DE SUMINISTRO

CUANDO UTILICE LA HERRAMIENTA, ASEGURESE DE USAR UN COMPRESOR DE AIRE Y UNA MANGUERA DE AIRE ESPECIALES.

A fin de mejorar su rendimiento, la herramienta tiene ajustada una presión de funcionamiento más alta que la de las clavadoras convencionales. Para usar la herramienta, necesitará emplear siempre el compresor de aire especial y la manguera de aire especial (compresor MAX PowerLite y manguera MAX PowerLite). El uso de gas a alta presión (por ejemplo, oxígeno, acetileno, etc.) produce una combustión anómala que puede provocar una explosión. Utilice únicamente el compresor de aire y la manguera de aire especiales.

### B. PRESIÓN DE FUNCIONAMIENTO:

10 a 23 bares / 140 a 320 psi Seleccione una presión de aire de funcionamiento comprendida en este rango para obtener el mejor rendimiento posible en función de la aplicación y de la superficie de trabajo. Utilice el valor mínimo posible para minimizar el ruido, la vibración y el desgaste.

▲ NO SUPERE los 23 bares / 320 psi.

NF255SF2/18 (Fig. 3)

### A. ACCESORIOS/CONEXIONES DE AIRE DE LA HERRAMIENTA:

Esta herramienta utiliza un conector macho con rosca NPT de 1/4 pulg. El diámetro interior debe ser de 7 mm/28 pulg. o mayor. Instale en la herramienta un conector macho que permita una libre circulación y que libere la presión de aire de la herramienta cuando se desconecte de la fuente de suministro.

### B. PRESIÓN DE FUNCIONAMIENTO:

4 a 7 bares / 60 a 100 psi Seleccione una presión de aire de funcionamiento comprendida en este rango para obtener el mejor rendimiento posible en función de la aplicación y de la superficie de trabajo. Utilice el valor mínimo posible para minimizar el ruido, la vibración y el desgaste.

▲ NO SUPERE los 8 bares / 120 psi.

### C. MANGUERAS 1:

La manguera debe tener un diámetro mínimo de 6 mm/1/4 pulg. y una longitud máxima de 5 m/17 pies.

La manguera de suministro debe incorporar un accesorio que permita realizar una desconexión rápida del conector macho de la herramienta.

### D. FUENTE DE SUMINISTRO:

Utilice únicamente aire comprimido limpio y regulado con una presión regulada que no supere la presión de aire máxima indicada en la herramienta.

▲ Si el regulador falla, la presión de aire máxima suministrada a la herramienta no debe ser superior a 13,8 bares/200 psi o 1,5 veces la presión de aire máxima permitida (lo que resulte mayor).

### E. EQUIPO FRL 2

(Filtro de aire 3, regulador 4 y lubricador 5):

Para obtener el máximo rendimiento, utilice un equipo FRL 2. El filtro 3 le permitirá maximizar el rendimiento y minimizar el desgaste de la herramienta, ya que la suciedad y el agua presentes en el aire suministrado son las principales causas del desgaste de la herramienta.

Además, para obtener el máximo rendimiento, es necesario lubricar la herramienta con frecuencia aunque no en exceso (una gota cada 100-200 clavos). El aceite añadido a través de la conexión del conducto de aire lubricará las piezas internas.

AVISO:

La herramienta debe lubricarse con frecuencia, aunque no excesivamente, para obtener el mejor rendimiento posible. Una vez finalizado el trabajo, deposite dos o tres gotas de aceite en la entrada de la toma de aire utilizando el lubricador.

## 3. INSTRUCCIONES DE FUNCIONAMIENTO

### 1. ANTES DEL FUNCIONAMIENTO

- 1 Póngase gafas de seguridad o protectoras.
- 2 No conecte el suministro de aire.
- 3 Compruebe que los tornillos están bien apretados.
- 4 Compruebe que el brazo de contacto funciona correctamente y que el disparador se mueve sin problemas.
- 5 Conecte el suministro de aire.
- 6 Compruebe si existen fugas de aire. (La herramienta no debe tener fugas de aire.)
- 7 Sujete la herramienta sin colocar el dedo en el disparador y, a continuación, presione el brazo de contacto contra la pieza de trabajo. (La herramienta no debe ponerse en marcha.)
- 8 Sujete la herramienta separándola de la pieza de trabajo y accione el disparador. (La herramienta no debe ponerse en marcha.)
- 9 Desconecte el suministro de aire.

### 2. FUNCIONAMIENTO

#### CÓMO CARGAR LOS CLAVOS

- 1 (Fig. 4) Pulse la palanca de clic 1 y tire suavemente del deslizador 2 hasta llegar al tope.
- 2 (Fig. 5) Introduzca los clavos 1 en el cargador 2.
- 3 Desplace el deslizador hacia delante hasta llegar al tope.

NOTA:

(Fig. 6) Asegúrese de que las puntas de los clavos estén pegadas a la parte inferior del cargador.

#### FUNCIONAMIENTO DE PRUEBA

- 1 Cuando conecte el suministro de aire, ajuste la presión de aire en 10 bares (140 psi) en el modelo HA55SF2/18 y en 4 bares (60 psi) en el modelo NF255SF2/18.
- 2 Sin tocar el disparador, presione el brazo de contacto contra la pieza de trabajo.
- 3 Accione el disparador. (La herramienta disparará el clavo.)  
Separe la herramienta de la pieza de trabajo y accione el disparador.  
A continuación, presione el brazo de contacto contra la pieza de trabajo.  
(La herramienta no debe disparar el clavo.)
- 4 Ajuste la presión de aire en el mínimo posible en función del diámetro y la longitud del clavo y de la dureza de la pieza de trabajo.

#### CÓMO DISPARAR CLAVOS

Esta herramienta está equipada con un sistema de DISPARO SECUENCIAL.

#### OPERACIÓN DE DISPARO INDIVIDUAL (DISPARO SECUENCIAL)

Para llevar a cabo un disparo individual, presione el brazo de contacto contra la superficie de trabajo y accione el disparador. Se disparará un clavo. Suelte el disparador y comience de nuevo.

## DISCO DE AJUSTE DE LA PROFUNDIDAD DE PENETRACIÓN (Fig. 7)

Para ajustar la profundidad de penetración, gire el disco de ajuste 1 como se indica a continuación.

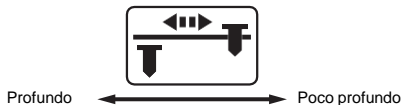

## MECANISMO DE BLOQUEO DEL DISPARADOR (Fig.8)

Esta herramienta incorpora un mecanismo de bloqueo del disparador. El disparador debe estar bloqueado en todo momento hasta que se procede a disparar un clavo en la superficie de trabajo. Presione y gire hacia la derecha el disco de bloqueo del disparador 1 para cambiar de la posición LOCK ("BLOQUEADO") a UNLOCK ("DESbloQUEADO") justo antes de disparar clavos. Una vez haya terminado de disparar clavos, presione y gire hacia la izquierda el disco de bloqueo del disparador 1 para ponerlo en la posición LOCK ("BLOQUEADO").

## MECANISMO ANTI-DISPARO EN VACÍO (Fig. 9)

El mecanismo anti-disparo en vacío impide que la herramienta funcione cuando el cargador está vacío. Avisa al operario de la necesidad de volver a cargar clavos. Cuando se disponga a extraer clavos, bloquee el disparador y desconecte la manguera de aire. Extraiga el clavo 2 mientras mantiene pulsada la palanca de extracción de clavos 1 y, a continuación, suelte la palanca.

- Nunca dispare clavos mientras mantiene pulsada la palanca de extracción de clavos 1, ya que los clavos se atascarán y ello puede causar una avería en el equipo. Este equipo incorpora un dispositivo anti-disparo en vacío que impide que el brazo de contacto se mueva cuando el cargador no contiene clavos. Si desea confirmar el funcionamiento del equipo de seguridad o verificar el movimiento del brazo de contacto, lleve a cabo las operaciones mientras mantiene pulsada la palanca de extracción de clavos 1 para activar el dispositivo anti-disparo en vacío.
- Compruebe estas operaciones cuando el cargador esté vacío.

## CÓMO MONTAR EL BRAZO DE CONTACTO

### ⚠ ADVERTENCI

Desconecte SIEMPRE el suministro de aire antes de instalar la punta de contacto. Instale la punta de contacto sobre el brazo de contacto cuando dispare clavos en un material blando.

- Desconecte el suministro de aire. Extraiga los clavos del cargador.
- (Fig. 10) Mientras mantiene pulsada la palanca de clic 1, extraiga el deslizador 2.
- (Fig. 11, Fig. 12) Introduzca la llave Allen 1 acoplada al deslizador en el orificio del deslizador 2 para extraer la punta de contacto 3.
- (Fig. 13) Monte la punta de contacto 1 en el extremo del brazo de contacto 2. Hágalo de forma que el resalte 3 de la punta de contacto quede orientado en la dirección indicada en la figura.

## CÓMO ALMACENAR LA PUNTA DE CONTACTO

- (Fig. 14) Inserte la punta de contacto 1 en el saliente del deslizador 2. Hágalo de forma que el resalte 3 quede orientado en la dirección indicada en la figura.
- (Fig. 15) Inserte la parte inferior de la punta de contacto 1 en la dirección que indica la flecha (→).
- (Fig. 16) Confirme que la punta de contacto queda encajada en el saliente del deslizador 1.

## CÓMO EXTRAER CLAVOS ATASCADOS

### ⚠ ADVERTENCI

- Desconecte SIEMPRE el suministro de aire.
- Cuando se disponga a extraer clavos atascados, póngase guantes y no utilice las manos desnudas.
- Compruebe que ha extraído todos los clavos atascados de la nariz de la herramienta antes de volver a conectar el suministro de aire.

- Desconecte el suministro de aire. Extraiga los clavos del cargador.
- (Fig. 17) Extraiga la llave Allen 1 almacenada en la parte posterior del cargador.
- (Fig. 18) Afloje los tornillos 1 que fijan la nariz de contacto A 2 y retírela.
- Extraiga el clavo atascado.
- (Fig. 19) Monte la nariz de contacto A 1 y apriete firmemente los tornillos 2.

## ACERCA DEL GANCHO (Fig. 20)

Puede deslizar el gancho 1 para modificar su anchura.

- Antes de guardar el equipo en el maletín de transporte, reduzca la anchura del gancho 1.

## CÓMO CAMBIAR EL SENTIDO DEL GANCHO

El gancho también puede montarse en el lado derecho de la herramienta.

- (Fig. 21) Retire el tornillo 1 utilizando una llave Allen (4 mm) 2.
- (Fig. 22) Monte el gancho 1 en el lado derecho de la herramienta y, a continuación, vuelva a colocar y apretar el tornillo 2.

## CÓMO USAR EL SOPLADOR DE POLVO

### ⚠ ADVERTENCI

- Nunca apunte la salida de inyección ni la salida de aire del soplador de polvo hacia una persona.
- Bloquee siempre el disparador antes de usar el soplador de polvo.
- No desconecte la manguera de aire mientras el botón del soplador de polvo está pulsado.

Apunte la salida de aire del soplador de polvo y pulse el botón del soplador de polvo 1.

- El soplador de polvo HA-55SF2(D) incluye una función de control del volumen de flujo de aire. Para controlar el volumen del flujo de aire, pulse el botón del soplador de polvo 1.

## Pautas relativas al flujo de aire del soplador de polvo

	Cómo usar el botón de control del flujo de aire	Flujo de aire
1	Pulsar ligeramente.	Flujo de aire bajo
2	Pulsar hasta la mitad.	Flujo de aire medio
3	Pulsar a fondo.	Flujo de aire alto