

RE·BAR·TIER

RB401T-E(CE)

INSTRUCTION MANUAL AND SAFETY INSTRUCTIONS MODE D'EMPLOI ET CONSIGNES DE SÉCURITÉ MANUAL DE INSTRUCCIONES E INSTRUCCIONES DE SEGURIDAD



INDEX	ENGLISH	Page	6	to	21
SOMMAIRE	FRANÇAIS	Page	22	à	38
ÍNDICE	ESPAÑOL	Página	39	a	55



WARNING

Before using the tool, read and understand tool labels and manual. Failure to follow warnings could result in serious injury. Keep these instructions with the tool for future reference.



AVERTISSEMENT

Veillez à lire et bien comprendre les étiquettes et le manuel avant d'utiliser cet outil. Tout manquement au respect des avertissements peut entraîner des blessures graves. Conservez ces instructions avec l'outil pour toute consultation ultérieure.



ADVERTENCIA

Lea y comprenda las etiquetas y el manual de la herramienta antes de usarla. El incumplimiento de las advertencias puede provocar lesiones graves. Conserve estas instrucciones junto con la herramienta para futuras consultas.

Fig.1

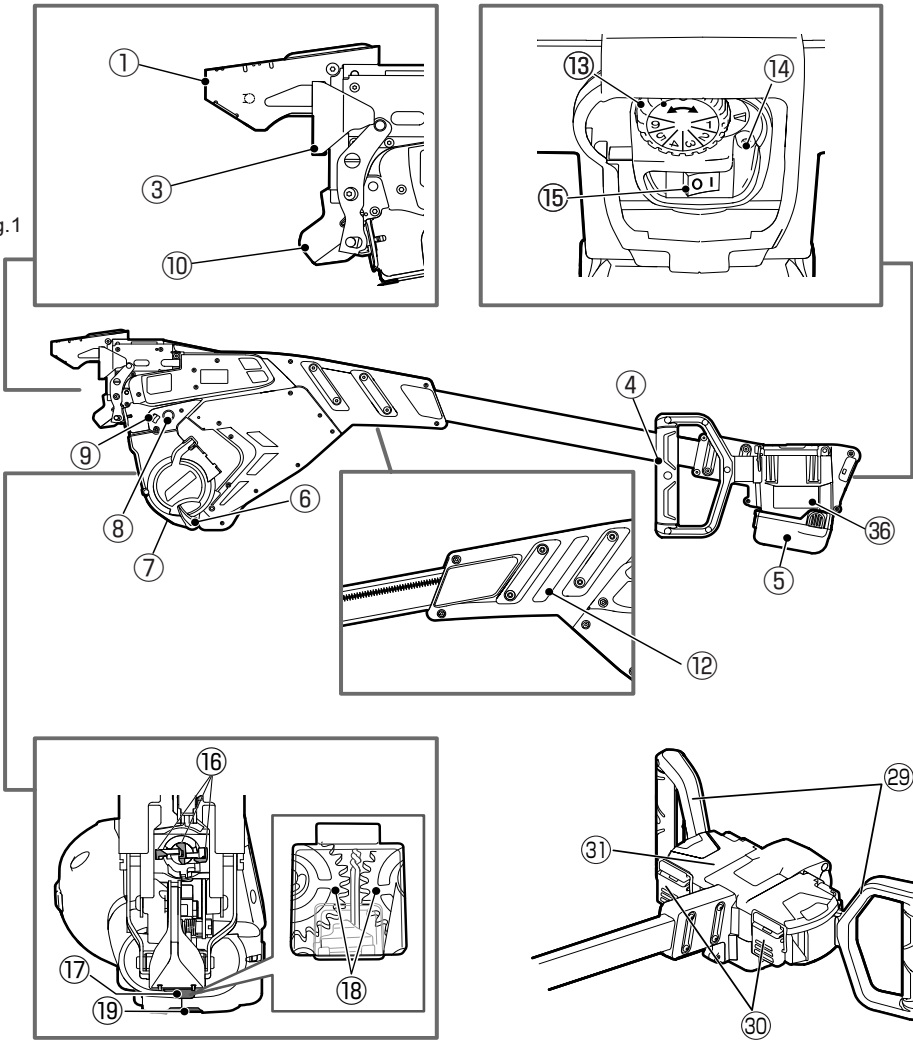

Fig.2

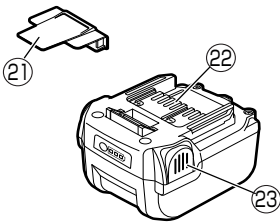

Fig.3



Fig.4

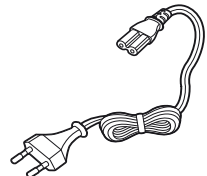

Fig.5

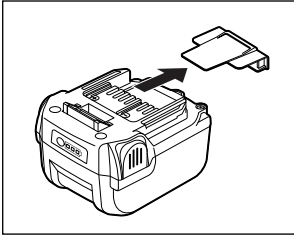

Fig.6

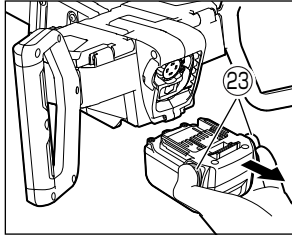

Fig.7

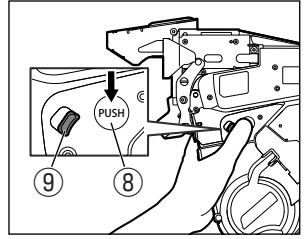

Fig.8

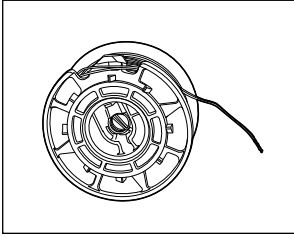

Fig.9

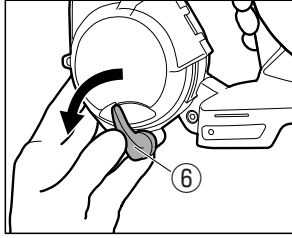

Fig.10

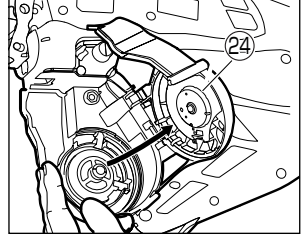

Fig.11

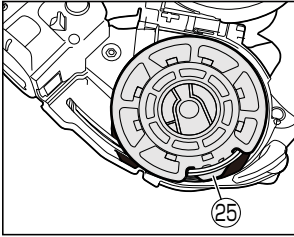

Fig.12

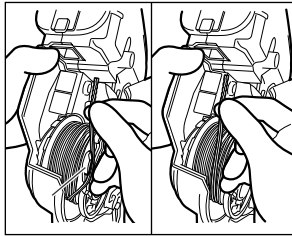

Fig.13

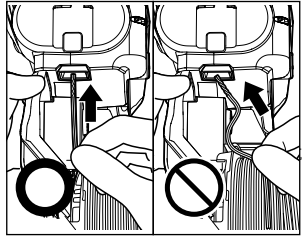

Fig.14

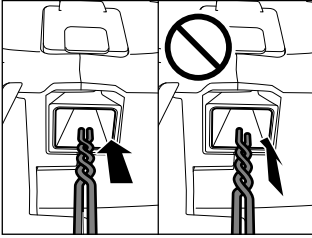

Fig.15

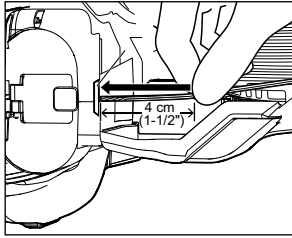

Fig.16

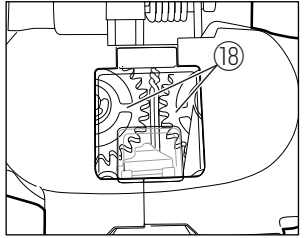

Fig.17

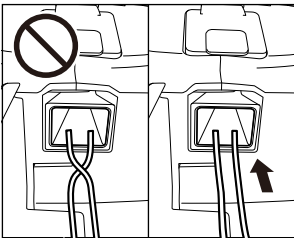

Fig.18

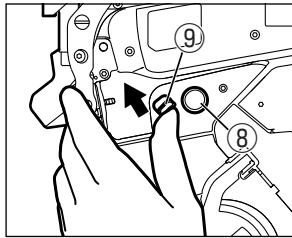

Fig.19

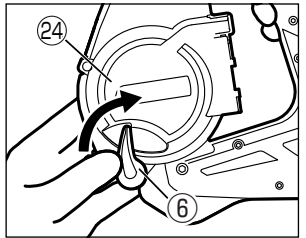

Fig.20

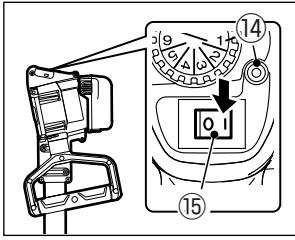

Fig.21

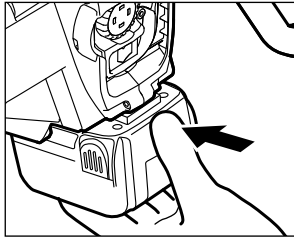

Fig.22

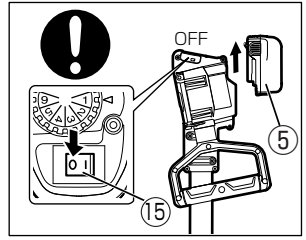

Fig.23

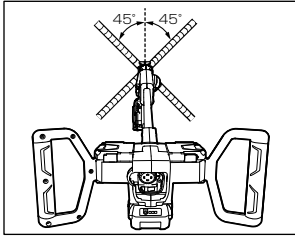

Fig.24

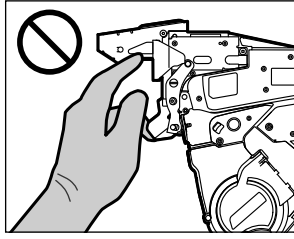

Fig.25

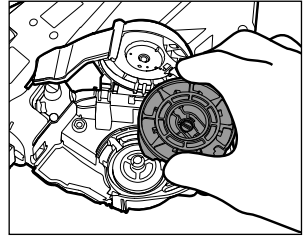

Fig.26

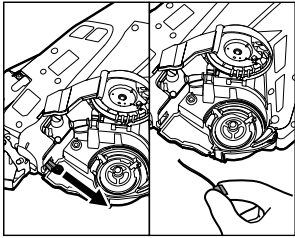

Fig.27

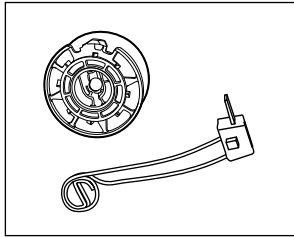

Fig.28

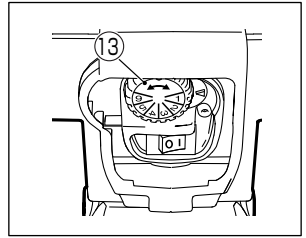

Fig.29

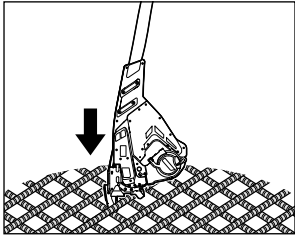

Fig.30

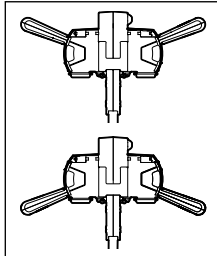

Fig.31

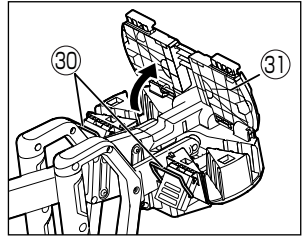

Fig.32

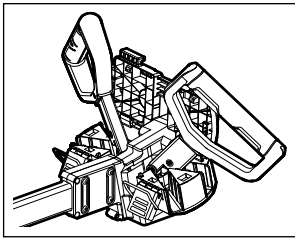

Fig.33

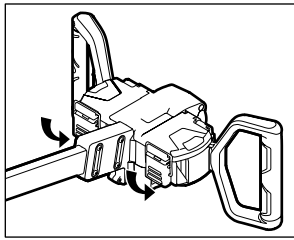

Fig.34

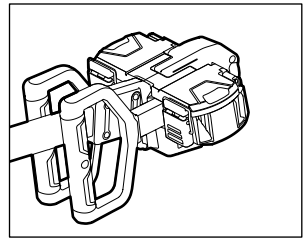

Fig.35

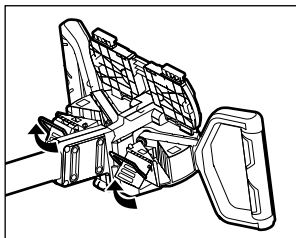

Fig.36

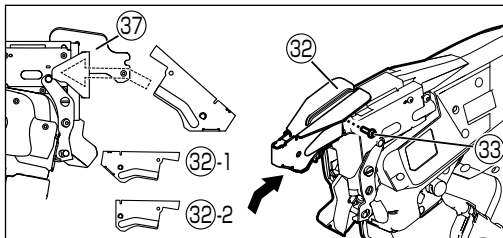

Fig.37

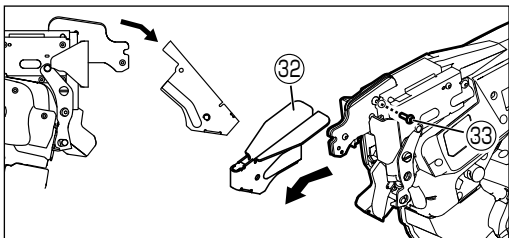

Fig.38

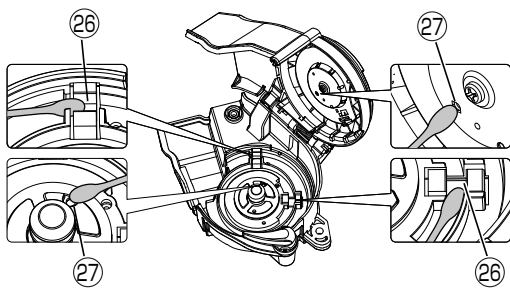
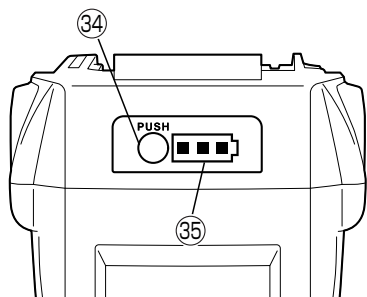

Fig.39



INSTRUCTION MANUAL AND SAFETY INSTRUCTIONS

INDEX

1. NAME OF PARTS..... 7

2. LIST OF CONTENTS 8

3. GENERAL POWER TOOL SAFETY WARNINGS 8

4. RB401T-E SAFETY FEATURES 10

5. TOOL SPECIFICATIONS AND TECHNICAL DATA 12

6. PRODUCTION YEAR 13

7. WIRE SPECIFICATION 14

8. APPLICATIONS..... 14

9. APPLICABLE REBAR SIZE 14

10. BATTERY INSTRUCTIONS..... 15

11. OPERATING INSTRUCTIONS 16

12. STORAGE AND MAINTENANCE 18

13. WARNING BUZZERS AND PROCEDURES TO FOLLOW 20

DEFINITIONS OF SIGNAL WORDS

- WARNING:** Indicates a hazardous situation which, if not avoided, could result in death or serious injury.
- CAUTION:** Indicates a hazardous situation which, if not avoided, could result in minor or moderate injury.
- NOTICE:** Indicates a property damage message.

1. NAME OF PARTS

Fig.1

- | | | |
|-----------------------|-------------------|----------------|
| ① Arm with attachment | ⑨ Release stopper | ⑰ Window |
| ③ Contact switch | ⑩ Curl guide | ⑱ Feeding gear |
| ④ Grip | ⑫ Serial number | ⑲ Wire guide |
| ⑤ Battery pack | ⑬ Torque dial | ⑳ Handle |
| ⑥ Magazine stopper | ⑭ LED | ㉑ Latch |
| ⑦ Magazine | ⑮ Main switch | ㉒ Handle cover |
| ⑧ Release button | ⑯ Hook | ㉓ Handle base |

Fig.2

- | | | |
|------------|------------|---------|
| ㉔ Pack cap | ㉕ Terminal | ㉖ Latch |
|------------|------------|---------|

Fig.3

Refer to the JC925A operating and maintenance manual.

Fig.10

- ㉗ Magazine cover

Fig.11

- ㉘ Holding slot

Fig.36

- | | | |
|--------------|-------------------------|--------------------------|
| ㉙ Attachment | ㉙-1 Attachment L (LONG) | ㉙-2 Attachment S (SHORT) |
| ㉚ Bolt | ㉚ Arm | |

Fig.38







- | | |
|----------|--------|
| ㉛ Sensor | ㉛ Lens |
|----------|--------|

Fig.39

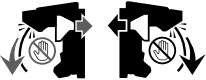
- | | |
|------------------------------|-----------------------|
| ㉜ Battery level check button | ㉜ Battery level gauge |
|------------------------------|-----------------------|

Symbols

The following show symbols used for the machine.

		Keep hands and body parts away from the Arm and Curl guide. Pressing the contact switch may cause the wire to pop out and get caught.	
	Rated volts		Read instruction manual and safety instructions before using the tool.
	Direct current		Do not dispose of battery packs/ batteries into fire or water.
	CAUTION WARNING		Protect the battery against heat, also against continuous sun irradiation and fire.

2. LIST OF CONTENTS

- MAX Rebar Tying tool / RB401T-E
- Lithium ion Battery pack / JPL91450A
- Lithium ion Battery charger / JC925A
- Power cord
- Attachment S
- Attachment L (mounted)
- INSTRUCTION MANUAL AND SAFETY INSTRUCTIONS (This book)

3. GENERAL POWER TOOL SAFETY WARNINGS

▲WARNING

Read all safety warnings, instructions, illustrations and specifications provided with this power tool. Failure to follow all instructions listed below may result in electric shock, fire and/or serious injury.

Save all warnings and instructions for future reference.

The term "power tool" in the warnings refers to your mains-operated (corded) power tool or battery-operated (cordless) power tool.

1. Work area safety

- **Keep work area clean and well lit.** Cluttered or dark areas invite accidents.
- **Do not operate power tools in explosive atmospheres, such as in the presence of flammable liquids, gases or dust.** Power tools create sparks which may ignite the dust or fumes.
- **Keep children and bystanders away while operating a power tool.** Distractions can cause you to lose control.

2. Electrical safety

- **Power tool plugs must match the outlet. Never modify the plug in any way. Do not use any adapter plugs with earthed (grounded) power tools.** Unmodified plugs and matching outlets will reduce risk of electric shock.
- **Avoid body contact with earthed or grounded surfaces, such as pipes, radiators, ranges and refrigerators.**

There is an increased risk of electric shock if your body is earthed or grounded.

- **Do not expose power tools to rain or wet conditions.** Water entering a power tool will increase the risk of electric shock.
- **Do not abuse the cord. Never use the cord for carrying, pulling or unplugging the power tool. Keep cord away from heat, oil, sharp edges or moving parts.** Damaged or entangled cords increase the risk of electric shock.
- **When operating a power tool outdoors, use an extension cord suitable for outdoor use.** Use of a cord suitable for outdoor use reduces the risk of electric shock.
- **If operating a power tool in a damp location is unavoidable, use a residual current device (RCD) protected supply.** Use of an RCD reduces the risk of electric shock.

3. Personal safety

- **Stay alert, watch what you are doing and use common sense when operating a power tool. Do not use a power tool while you are tired or under the influence of drugs, alcohol or medication.** A moment of inattention while operating power tools may result in serious personal injury.
- **Use personal protective equipment. Always wear eye protection.** Protective equipment such as a dust mask, non-skid safety shoes, hard hat or hearing protection used for appropriate conditions will reduce personal injuries.
- **Prevent unintentional starting. Ensure the switch is in the off-position before connecting to power source and/or battery pack, picking up or carrying the tool.** Carrying power tools with your finger on the switch or energising power tools that have the switch on invites accidents.
- **Remove any adjusting key or wrench before turning the power tool on.** A wrench or a key left attached to a rotating part of the power tool may result in personal injury.
- **Do not overreach. Keep proper footing and balance at all times.** This enables better control of the power tool in unexpected situations.
- **Dress properly. Do not wear loose clothing or jewellery. Keep your hair and clothing away from moving parts.**

Loose clothes, jewellery or long hair can be caught in moving parts.

- **If devices are provided for the connection of dust extraction and collection facilities, ensure these are connected and properly used.** Use of dust collection can reduce dust-related hazards.
- **Do not let familiarity gained from frequent use of tools allow you to become complacent and ignore tool safety principles.** A careless action can cause severe injury within a fraction of a second.

4. Power tool use and care

- **Do not force the power tool. Use the correct power tool for your application.** The correct power tool will do the job better and safer at the rate for which it was designed.
- **Do not use the power tool if the switch does not turn it on and off.** Any power tool that cannot be controlled with the switch is dangerous and must be repaired.
- **Disconnect the plug from the power source and/or remove the battery pack, if detachable, from the power tool before making any adjustments, changing accessories, or storing power tools.** Such preventive safety measures reduce the risk of starting the power tool accidentally.
- **Store idle power tools out of the reach of children and do not allow persons unfamiliar with the power tool or these instructions to operate the power tool.** Power tools are dangerous in the hands of untrained users.
- **Maintain power tools and accessories. Check for misalignment or binding of moving parts, breakage of parts and any other condition that may affect the power tool's operation. If damaged, have the power tool repaired before use.** Many accidents are caused by poorly maintained power tools.
- **Keep cutting tools sharp and clean.** Properly maintained cutting tools with sharp cutting edges are less likely to bind and are easier to control.
- **Use the power tool, accessories and tool bits etc. in accordance with these instructions, taking into account the working conditions and the work to be performed.** Use of the power tool for

operations different from those intended could result in a hazardous situation.

- **Keep handles and grasping surfaces dry, clean and free from oil and grease.** Slippery handles and grasping surfaces do not allow for safe handling and control of the tool in unexpected situations.

5. Battery tool use and care

- **Recharge only with the charger specified by the manufacturer.** A charger that is suitable for one type of battery pack may create a risk of fire when used with another battery pack.
- **Use power tools only with specifically designated battery packs.** Use of any other battery packs may create a risk of injury and fire.
- **When battery pack is not in use, keep it away from other metal objects, like paper clips, coins, keys, nails, screws or other small metal objects, that can make a connection from one terminal to another.** Shorting the battery terminals together may cause burns or a fire.
- **Under abusive conditions, liquid may be ejected from the battery; avoid contact. If contact accidentally occurs, flush with water. If liquid contacts eyes, additionally seek medical help.** Liquid ejected from the battery may cause irritation or burns.
- **Do not use a battery pack or tool that is damaged or modified.** Damaged or modified batteries may exhibit unpredictable behaviour resulting in fire, explosion or risk of injury.
- **Do not expose a battery pack or tool to fire or excessive temperature.** Exposure to fire or temperature above 130°C may cause explosion.
- **Follow all charging instructions and do not charge the battery pack or tool outside the temperature range specified in the instructions.** Charging improperly or at temperatures outside the specified range may damage the battery and increase the risk of fire.

6. Service

- **Have your power tool serviced by a qualified repair person using only identical replacement parts.** This will ensure that the safety of the power tool is maintained.
- **Never service damaged battery packs.** Service of battery packs should only be performed by the manufacturer or authorized service providers.

4. RB401T-E SAFETY FEATURES

1. INSPECT THE PARTS BEFORE MOUNTING THE BATTERY PACK

- Examine the screws to make sure they are securely tightened.
Incomplete tightening may result in an accident or breakage. If a screw is loose, retighten it completely.
- Inspect parts for damage.
Parts will wear over periods of use. Look also for missing and defective parts and for parts of poor quality. If a part must be replaced or repaired, purchase the replacement part at the dealer where the tool was purchased or MAX CO., LTD. authorized distributors.
Use only genuine authorized replacement parts.

2. SET THE MAIN SWITCH (FIG.22.⑬) AT "OFF" AND REMOVE THE BATTERY PACK (FIG.22.⑤), WHEN CHANGING THE BATTERY PACK, REPLACING OR ADJUSTING THE TIEWIRE, ABNORMALITIES OCCUR, AND THE TOOL IS NOT BEING USED

Leaving the tool switched on in these situations may cause breakdowns or damage.

3. KEEP FINGERS AND BODY PARTS CLEAR BETWEEN THE ARM AND CURL GUIDE AT ALL TIMES (FIG.24)

Failure to do so may result in serious injury.

4. KEEP FINGERS AND BODY PARTS AWAY FROM THE TIEWIRE WHEN TOOL IS IN OPERATION

Failure to do so may result in serious injury.

5. DO NOT POINT THE TOOL AT ANYONE

Personal injury may result if the tool catches an operator or anyone working near him/her. While working with the tool, be extremely careful not to bring hands, legs, and other body parts near the arm of the tool.

6. WHEN THE TOOL IS NOT IN OPERATION, SET THE MAIN SWITCH AT "OFF"

Failure to do so may cause accidental tying, leading to serious injury.

7. NEVER OPERATE THE TOOL UNDER ANY ABNORMAL CONDITION

If the tool does not operate correctly or if you notice abnormalities, immediately set the Main switch at "OFF", remove the battery pack, and inspect and repair the tool.

8. IF THE TOOL IS OPERATE WITH THE CONTACT NOT PRESSED OR IF THERE IS ABNORMAL HEATING, ODOR, OR ABNORMAL SOUND, STOP WORK IMMEDIATELY, IMMEDIATELY SET THE MAIN SWITCH AT "OFF" AND REMOVE THE BATTERY PACK

Failure to do so may lead to serious injury. Return to dealer for safety inspection.

9. NEVER MODIFY THE TOOL

Modifying the tool will impair performance and operating safety. Any modification may lead to serious injury and void the tool warranty.

10. HANDLE THE TOOL WITH CARE

Dropping it or subjecting it to impact may result in breakdowns or damage.

11. MAINTAIN THE TOOL IN GOOD OPERATING CONDITION

To secure operating safety and ensure top performance, keep the tool free of wear and damage. Also keep the tool's hand grip dry and clean, especially free of oil and grease.

12. USE ONLY THE AUTHORIZED BATTERY PACK

If the tool is connected to a power supply other than the authorized pack, such as a rechargeable battery, a dry cell, or a storage battery for use in automobiles, the tool may be damaged, break down, overheat, or even catch on fire. Do not connect this tool to any power supply except the authorized battery pack.

13. TO ENSURE MAXIMUM PERFORMANCE, FULLY CHARGE THE BATTERY BEFORE USE

A new battery pack or one not used for extended periods may have self-discharged and thus may need recharging to restore it to a fully charged condition. Before operating the tool, make sure to charge the Battery pack with the designated MAX Battery charger.

14. BATTERY CHARGING PRECAUTION

Use only MAX Battery charger and MAX Battery pack.

Failure to do so may cause the Battery to overheat or catch fire leading to serious injury.

- 14-1 Charge the battery from a wall socket within the voltage range noted on the charger label.**
Failure to do so may result in overheating, or inadequate charging possibly causing serious injury.
- 14-2 Never use a transformer.**
- 14-3 Never connect the Battery charger to an engine generator direct-current power supply.**
The charger will break down or be damaged from burning.
- 14-4 Avoid charging the Battery pack in the rain, in a damp place, or where water is splashing.**
Charging a damp or wet Battery pack will cause an electric shock or a short circuit that may lead to damage from burning and even the tool catching on fire.
- 14-5 Do not touch the power cord or plug with a wet hand or glove.**
This may cause injury from electric shock.
- 14-6 Do not put a cloth or any other cover on the Battery charger while the Battery pack is being charged.**
This will cause overheating and damage from burning, or the Charger may even catch fire.
- 14-7 Keep the Battery pack and Battery charger away from heat and flames.**
- 14-8 Do not charge the Battery pack near flammable materials.**
- 14-9 Charge the Battery pack in a well ventilated place.**
Avoid charging the Battery pack where it will be in direct sunlight.
- 14-10 Charge the Battery pack in a temperature range of 5°C (41°F) to 40°C (104°F).**
- 14-11 Avoid continual use of the Battery charger.**
Rest the Charger for 15 minutes between charges to avoid functional trouble with the unit.
- 14-12 Any objects that block the ventilation holes or Battery pack receptacle may cause electric shock or functional troubles.**
Operate the charger free of dust or other foreign materials.
- 14-13 Handle the power cord carefully.**
Do not carry the Battery charger by its power cord. Do not use the power cord to disconnect it from a wall socket; this

will damage the cord and break the wires or cause a short circuit. Do not let the power cord contact sharp edged tools, hot materials, oil, or grease. A damaged cord must be repaired or replaced.

- 14-14 Do not charge non rechargeable batteries with this charger.**
- 14-15 This charger is not intended for use by children or disabled persons without supervisor.**
- 14-16 Children should be supervised to ensure that they do not play with the charger.**
- 14-17 Put a Pack cap (Fig.2.21) on the Terminal (Fig.2.22) of the Battery pack.**
When the Battery pack is not in use, put a Pack cap on its Terminal to prevent short circuits.
- 14-18 Do not let the Terminal (metal component) of the Battery pack short-circuit.**
A short circuit in the Terminal will generate a large current, causing to overheat the Battery pack and become damaged.
- 14-19 Do not leave or store the tool in a vehicle or in direct sunlight during summer. Leaving the tool in high temperature conditions may cause the Battery pack to deteriorate.**
- 14-20 Do not store a fully discharged Battery pack. If a fully discharged Battery pack is removed from the system and left for a long period of time, it may become damaged. Recharge the battery immediately when it has been discharged.**

15. WEAR SAFETY GLOVES WHILE OPERATING THE TOOL

The finish tie has sharp edges. To avoid serious injuries, be careful not to touch the sharp edges.

- **Do not use the power tool in the rain, where water is splashing, in a wet place, or in a damp place.** Using the tool in these or similar conditions will increase the risk of electric shock, dangerous malfunction, and overheating.
- **DO NOT DISPOSE OF POWER TOOLS INTO HOUSEHOLD WASTE.** According to the European Guideline 2002/96/EC for Waste Electrical and Electronic Equipment and its implementation into national right, power tools that are no longer usable must be collected separately and disposed of in an environmentally correct manner.

5. TOOL SPECIFICATIONS AND TECHNICAL DATA

PRODUCT DESCRIPTION	MAX Rebar Tying tool
PRODUCT NO.	RB401T-E(CE)
DIMENSIONS (Battery pack included)	(H) 322mm (12-3/4") (W) 408mm (16") (L) 1,100mm (43-3/8")
WEIGHT (Battery pack included)	4.6kg (10.2lbs)
BATTERY	Lithium ion Battery pack / JPL91450A
OPERATING TEMPERATURE	-10°C to 40°C (14°F to 104°F)
HUMIDITY	80% RH or less

<BATTERY CHARGER>

PRODUCT DESCRIPTION	Lithium ion Battery charger
MODEL	JC925A
INPUT	AC100 - 240V 50/60Hz 2.2A
OUTPUT	DC14.4V: 4.0A, DC18V: 4.0A, DC25.2V: 2.8A
WEIGHT	0.7kg (1.7lbs)
OPERATING TEMPERATURE RANGE	5°C to 40°C (41°F to 104°F)
OPERATING HUMIDITY RANGE	80% RH or less

<BATTERY PACK>

PRODUCT DESCRIPTION	Lithium ion Battery pack
MODEL	JPL91450A
NOMINAL VOLTAGE	DC14.4V (3.6V x 4 cells)
NOMINAL CAPACITY	4.9Ah (4,900mAh)
CHARGING TIME	Full charging 80 min. Approx. 80% of capacity 60 min.
ACCESSORIES	Pack cap
WEIGHT	0.5kg (1.1lbs)
CHARGING TEMPERATURE	5°C to 40°C (41°F to 104°F)
OPERATING TEMPERATURE RANGE	0°C to 40°C (32°F to 104°F)
OPERATING HUMIDITY RANGE	80% RH or less

TIES PER CHARGE (*under the following conditions: normal temperature, unused, full- charged battery)	Approx. 4,600 ties
--	--------------------

7. WIRE SPECIFICATION

TIEWIRE		TW1061T	TW1061T-PC	TW1061T-EG	TW1061T-S
TYPE OF WIRE		Annealed wire	Poly-coated wire	Electro-galvanized wire	Stainless wire
DIAMETER		1.0mm	1.1mm	1.0mm	1.0mm
TIES/COIL	10mm x 10mm (#3 x #3)	Approx. 260 ties	Approx. 225 ties	Approx. 260 ties	Approx. 260 ties
	13mm x 13mm (#4 x #4)	Approx. 235 ties	Approx. 205 ties	Approx. 235 ties	Approx. 235 ties
	25mm x 10mm x 10mm (#8 x #3 x #3)	Approx. 180 ties	Approx. 155 ties	Approx. 180 ties	Approx. 180 ties

8. APPLICATIONS

- Precast concrete panel
- Road & Bridge

9. APPLICABLE REBAR SIZE

■ 2 rebars combination

		Minimum	Maximum
	RB401T-E	10mm x 10mm (#3 x #3)	20mm x 20mm (#6 x #6)

■ 3 rebars combination

		Minimum	Maximum
	RB401T-E	10mm x 10mm x 10mm (#3 x #3 x #3)	22mm x 13mm x 13mm (#7 x #4 x #4)





■ 4 rebars combination

		Minimum	Maximum
	RB401T-E	10mm x 10mm x 10mm x 10mm (#3 x #3 x #3 x #3)	13mm x 13mm x 13mm x 13mm (#4 x #4 x #4 x #4)

10.BATTERY INSTRUCTIONS

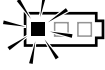
About the Battery Level Indicator

- (1) To check the battery level (excluding while charging or while operating the charging tool), press the Battery level check button (Fig.39. (34)).
- (2) The Battery level gauge (Fig.39.(35)) is on according to the battery level.

	Battery level: 0%	Battery level: about 0 to 10%	Battery level: about 10 to 40%	Battery level: about 40 to 70%	Battery level: about 70 to 100%
Battery level gauge					
	All indicators OFF	One red indicator blinks	One red indicator ON	Two red indicators ON	Three red indicators ON

Service Life of the Battery pack

If any condition described below is observed, the Battery pack is at the end of its service life. Replace it with a new one.

Although the Battery pack has been properly charged (fully charged), a great drop in tying time has been noticed.

NOTICE

- Do not charge the Battery pack when this happens. If the motor's rotational speed slows down, the power of the Battery pack is considered to be nearly depleted. Using the tool more will cause it to overdischarge, resulting in a shortened service life of the Battery pack and also in functional trouble of the tool's main body.
- Do not use a Battery pack when its service life is finished.
- This will cause functional trouble in the tool's main body. Also charging a Battery pack that is out of service life will lead to functional trouble in the Charger.
- Do not dispose of battery packs/batteries into fire or water. Battery packs/batteries should be collected, recycled or disposed of in an environmental-friendly manner.
- Protect the battery against heat, also against continuous sun irradiation and fire. There is danger of explosion.
- Charge the battery pack in a temperature range 5°C (41°F) to 40°C (104°F).

Recycling a Li-ion Battery

Defective or dead out battery packs/batteries must be recycled according to the guideline 2006/66/EC. The MAX battery pack uses a Li-ion battery, it may be illegal to dispose of this Battery into the municipal waste system. Check with your local solid waste officials for details in your area for recycling options or proper disposal.



CAUTION

When disposing of the Battery pack, make sure to put a Pack cap on its Terminal (with insulating tape securing it) to prevent short circuits.

11. OPERATING INSTRUCTIONS

This tool is for use facing downward only.
Do not use with it facing sideways or upward.



CAUTION

Do not stand or sit on the carrying case.
Doing so may damage the carrying case and result in injury.

NOTICE

- Do not forcibly push or pull on the tool. Doing so may damage the tool body or result in damage.
- Do not place objects on top of the tool. Doing so may damage the tool body or result in damage.
- Do not lean on the tool or handle. Doing so may damage the tool body or result in damage.
- Do not use the tool as a walking stick. Doing so may damage the tool body or result in damage.
- Do not forcibly push or pull on the tool. Doing so may damage the tool body or result in damage.

1. Setting the handle

The handle position can be changed with this tool. (Fig.30)

- 1-1 Set the Main switch at "OFF" and remove the battery pack from the Handle base.
- 1-2 (Fig.31) Release the Latches (30) and open the Handle cover (31).



CAUTION

When releasing the Latch (30), be careful that your fingers do not get caught.

- 1-3 (Fig.32) Pull the Handles forward and align with the grooves.
Be careful of the Handle orientation. If set backward, the Handle cover will not close.
- 1-4 (Fig.33) Confirm that the Handles are firmly in the groove, close the Handle cover, and fasten the Latches.

NOTICE

Confirm that the Latches on both sides are fastened. If the Latches are not fastened, the handle may come off, leading to breakage or injury.

- 1-5 Confirm that the handles are firmly secured.

2. How to set the Tiewire

(Fig.22) Set the Main switch (15) at "OFF" and remove the Battery pack (5).



CAUTION

- Be careful not to drop or give a strong impact to the Tiewire. It may cause the damage and the malfunction of the tool.
- Beware of the tip of the wire when you pick up the Tiewire. It might cause an injury.

- 2-1 (Fig.7) Press the Release button (8) of this tool, and confirm that the Release button is caught in the Release stopper (9).

- 2-2 (Fig.8) Stretch out the tip of the wound Tiewire.

BE SURE TO USE ONLY THE SPECIFIED TIEWIRE (MAX TW1061T Series).

The use of binding wire that has not been specified may cause breakdown of this tool. Therefore, be sure only to use the specified MAX TW1061T series.

This tool is not compatible with TW898 series or TW1525 series.

DO NOT USE RUSTY WIRE.

The use of the rusty wire may cause functional trouble of the tool.

- 2-3 (Fig.9) Rotate the Magazine stopper (6) 45° counterclockwise.

- 2-4 (Fig.10, Fig.11) Open the Magazine cover (24) and set the Tiewire in the Magazine (Fig.1.7) with the Holding slot (25) side of the reel facing up.

- 2-5 (Fig.12) Grasp the tool with the left hand, hold the tip of the wire with the right hand, and remove the wire from the Holding slot.

NOTICE

The 2 wire tips of new Tiewire are twisted.

- 2-6 (Fig.13, Fig.14) Straighten out the tip of the wire, and insert the twisted wire into the Wire guide parallel.
- 2-7 Orient the wire in the direction shown in Fig.15 and insert 4 cm (1-1/2") from the Wire guide (Fig.1.⑳). The twisted part of the wire should roughly extend to past the two Feeding gears (㉑) (Fig.16).

NOTICE

How to reload previously used Tiewire

(Fig.17) Without twisting the 2 wires, insert them into the Wire guide (㉑).

- 2-8 (Fig.18) Press the Release stopper (⑨) up, and confirm that the Release button has been raised up.
- 2-9 (Fig.19) Close the Magazine cover and rotate the Magazine stopper 45° clockwise.

If the Window is dirty

Open the Window (Fig.1.⑰) and wipe off the dirt on the inside of the Window with a cloth. Close the Window again after cleaning to ensure that foreign objects will not be able to enter the tool.

3. How to operate the tool

This tool is for use facing downward only. Do not use with it facing sideways or upward.

An error will occur and the tool will not operate unless it is standing at greater than a certain level. Face the arm downward, and turn the power on again without the Contact switch pressed.



WARNING

- (Fig.24) When the Main switch (Fig.1.⑮) is turned "ON", the Hook (Fig.1.⑯) of the tip rotates automatically for initializing, absolutely do not bring your fingers close to any rotating and moving part.
- Do not touch any rotating and moving part such as hook of the tip or the Tiewire during the tying work (while the machine is operating).

3-1 (Fig.21) Mount the Battery pack on the Handle base until a click is heard. Face the arm downward, and set the Main switch at "ON" without the Contact switch pressed.

3-2 (Fig.20) When Main switch (⑮) is turned "ON", the Hook (Fig.1.⑯) of the tip rotates automatically for initializing, absolutely do not bring your fingers close to any rotating and moving part. Set the Main switch at "ON".

3-3 Tilt the arm 45° in relation to the rebar, insert the arm into the part where the rebar crosses, and lower straight until the Contact switch is pressed.

3-4 Tying starts automatically when the Contact switch is pressed. Once you press the Contact switch, the tool automatically completes a series of tying actions (feeding, cutting, gripping and tying).

4. How to remove the Tiewire

(Fig.22) Set the Main switch (⑮) at "OFF" and remove the Battery pack (⑤).

4-1 (Fig.7) Press the Release button (⑧) of the tool and confirm that the Release button is caught in the Release stopper (⑨).

4-2 (Fig.9) Rotate the Magazine stopper (⑥) to open the Magazine cover.

4-3 (Fig.25) Remove the Tiewire from the Magazine.

4-4 (Fig.26) Remove the wire with the plastic piece from the Wire guide.

5. When the Tiewire runs out

(Fig.27) The plastic piece comes off when it is used up normally, and can be discarded separately as plastic and metal wire. (About 20 cm (8") remains after normal use)

(Fig.22) Set the Main switch (⑮) at "OFF" and remove the Battery pack (⑤).

6. Tension adjustment

(Fig.28.⑬) This dial allows you to adjust wire tension torque slightly. To increase the tension, turn it in the counterclockwise. To decrease the tension, turn it in the clockwise.

7. Auto Power-off feature

This tool has "Auto Power-off" feature, which saves the power consumption of the Battery when the tool is not operated.

If the tool is not operated for 30 minutes, the tool is automatically turned off. When the power is

turned off automatically, turn the Main switch OFF and ON again to operate the tool.

8. For proper tightness

8-1 (Fig.23) Tilt the tool 45° angle to the crossed rebars.

8-2 (Fig.29) Apply the tool perpendicularly to the surface of the crossed rebars.

During tool operation

Do not move the tool during tying operation until the tool stops tying automatically.

9. Storing in Carrying case

Set the handle in the position shown by Fig.34 when storing the tool in the Carrying case.

9-1 Set the Main switch at "OFF" and remove the battery pack from the Handle base.

9-2 (Fig.35) Release the Latches and open the Handle cover.



CAUTION

When releasing the Latches, be careful that your fingers do not get caught.

9-3 Pull the Latches forward and align with the grooves.

NOTICE

Confirm that the Latches on both sides are fastened. If the Latches are not fastened, the handle may come off, leading to breakage or injury.

9-4 (Fig.34) Confirm that the Latch is firmly in the groove, close the cover, and fasten the Latch.

NOTICE

Confirm that the Latches on both sides are fastened.



CAUTION

If the Latch is not fastened, the handle may come off, leading to breakdown or injury.

9-5 Confirm that the handles are firmly secured.
9-6 Store in the carrying case.

10. Attachment

The role of the attachment is to protect the guide and arm when inserting the tool into rebar.

Working without the attachment installed may lead to breakdown or injury. Always work with the attachment installed. If the tip hits the floor with Attachment L (Fig.36.㉔-1) installed and tying cannot be done, install Attachment S (Fig.36.㉔-2).

When installing

10-1 Set the Main switch at "OFF" and remove the battery pack from the Handle base.

10-2 (Fig.36) Insert the Attachment (㉔) into the end of the arm (㉗).

10-3 Align the attachment and arm hole, and then secure with a bolt.

Tightening torque: 1.25 N•m (125 cN•m) (11.1 lbf•in). (Fig.36)



CAUTION

If installation and bolt tightening are not complete, the attachment may come off during use.

When removing

10-4 Set the Main switch at "OFF" and remove the battery pack from the Handle base.

10-5 (Fig.37) Remove the bolt securing the attachment and pull the attachment forward to remove it.

12.STORAGE AND MAINTENANCE

Do not store the tool in a cold weather environment. Keep the tool in a warm area. When not in use, the tool should be stored in a warm and dry place. Keep out of reach of children.

REMOVE REEL OF TIEWIRE

When you have finished the Tiewire, remove the reel from the tool.

STORE THE TOOL

When you have finished tying work or when the tool will not be used for a while, set the Main switch (Fig.1.(15)) at "OFF" and remove the Battery pack (Fig.1.(5)). The tool and accessories should be stored in a well-ventilated dry place where the temperature will not exceed 40°C (104°F).

The Battery pack with the Pack cap (Fig.2.(21)) to prevent short circuits should be stored in a well-ventilated dry place where the temperature will not exceed 30°C (86°F).

MAINTENANCE

Do not blow air around Feeding gears (Fig.1.(18)) and Hooks (Fig.1.(16)).

Dust can enter the inside of a machine and cause malfunctions.

When three short beeps are repeated, dust the sides of sensors (Fig.38.(26)) and the top of lenses (Fig.38.(27)) with a soft cloth or cotton bud gently.

Wipe the tool with a soft dry cloth.

Do not use a wet cloth or volatile substances such as thinner or benzine.

Do not lubricate the equipment

Absolutely do not lubricate this equipment.

Applying lubrication will remove the grease inside of the tool, and cause problem on the tool.

13.WARNING BUZZERS AND PROCEDURES TO FOLLOW

This tool sounds warning buzzers for the conditions described below. If the buzzer sounds, follow procedures according to the conditions described below.



WARNING

- If the conditions described below occur, set the Main switch (Fig.1.⑮) at "OFF" and remove the Battery pack (Fig.1.⑤) before following procedures.
- Do not touch the tying or rotating parts at the tip when setting the Main switch at "ON" under any circumstances.

<Buzzer types and procedures to follow>

Buzzer types	Possible cause	Procedures to follow
Once (Pi, pi, pi...)	Wire is jammed in the Hook (Fig.1.⑯)	Check whether the wire or anything else is caught in the Hook
	Motor is hot	Let the tool rest and cool down
	Main switch is set at "ON" with the Contact switch pressed.	Set the Main switch at "ON" without the Contact switch being pressed.
Twice (Pipi, pipi, pipi...)	Low battery	Charge the Battery pack
	Battery pack is not fully inserted	Insert the Battery pack properly
Three times (Pipipi, pipipi, pipipi...)	Tiewire is used up	Replace with a new Tiewire
	Tiewire is jammed	Open the Magazine cover (Fig.10.⑳) and fix the jammed wire
	Dust the sensor in Magazine.	Dust the sides of sensors and lenses with water or cotton bud gently.
Continuous high pitched beep (Piii...)	Tool is at an angle.	Tie with the tool facing directly downward.
Continuous high & low pitched chime (Pii poh Pii poh...)	Internal structure; defect in internal driving mechanism	Immediately discontinue operation and set the Main switch (Fig.22.⑮) at "OFF" and remove the Battery pack (Fig.22.⑤) before consulting. Then contact the dealer where the tool was purchased or MAX CO., LTD. authorized distributors.
Single-short beep (Popi)		

<When no buzzer sounds but malfunction is suspected>

Symptom	Possible cause	Procedures to follow
Main switch is "ON" but does not work	Dead battery	Switch to a new battery and confirm whether it works
The tool does not operate even if placed against the rebar and lowered.	The arm or curl guide is hitting an obstruction.	Use rebar within the applicable diameter.
		Change the Attachment to the short type.
Product does not function	Auto Power-off feature operated	Try switching the Main switch (Fig.1.⑮) from OFF to ON
Tying is not proper	Wire is touching rebars while tying	Tie so that wire is not touching rebars
Twisted off	Rebar size is not applicable	Use with supported rebars diameters
	Tension adjustment dial is too tight	Adjust Torque dial (Fig.1.⑬)
Tension is too loose	Rebar size is not applicable	Use with supported rebar diameters
	Tension adjustment dial is too loose	Adjust Torque dial tighter (Fig.1.⑬)
Tie form is notably deformed	Worn or broken parts	Immediately discontinue operation and set the Main switch (Fig.22.⑮) at "OFF" and remove the Battery pack (Fig.22.⑤) before consulting. Then contact the dealer where the tool was purchased or MAX CO., LTD. authorized distributors.
Increased frequency of jamming		
LED blinks	Tool is at an angle	The LED blinks when the tool is not facing downward while in standby, but this is not an error. Face the tool downward when performing actual tying.

MODE D'EMPLOI ET CONSIGNES DE SÉCURITÉ

SOMMAIRE

1. NOM DES PIÈCES.....	23
2. LISTE DU CONTENU	24
3. AVERTISSEMENTS DE SÉCURITÉ GÉNÉRAUX RELATIFS AUX OUTILS ÉLECTRIQUES	24
4. DISPOSITIFS DE SÉCURITÉ RB401T-E	26
5. CARACTÉRISTIQUES TECHNIQUES ET DONNÉES TECHNIQUES DE L'OUTIL	29
6. ANNÉE DE PRODUCTION	30
7. SPÉCIFICATIONS DU FIL	31
8. APPLICATIONS.....	31
9. TAILLES DE BARRES UTILISABLES.....	31
10. INSTRUCTIONS CONCERNANT LA BATTERIE	32
11. UTILISATION	33
12. RANGEMENT ET ENTRETIEN.....	36
13. SONNERIES D'AVERTISSEMENT ET PROCÉDURES À SUIVRE.....	37

DÉFINITION DES MOTS-INDICATEURS

- AVERTISSEMENT :** indique une situation dangereuse qui, si elle n'est pas évitée, pourrait entraîner la mort ou des blessures graves.
- ATTENTION :** indique une situation dangereuse qui, si elle n'est pas évitée, pourrait des blessures graves mineures ou modérées.
- AVIS :** indique un message relatif à des dommages matériels.

1. NOM DES PIÈCES

Fig. 1

- | | | |
|---------------------------|-------------------------------------|----------------------------|
| ① Bras avec fixation | ⑨ Pièce de retenue de déclenchement | ⑰ Fenêtre |
| ③ Contacteur | ⑩ Guide de bouclage | ⑱ Engrenage d'alimentation |
| ④ Poignée | ⑫ Numéro de série | ⑲ Guide fil |
| ⑤ Bloc batterie | ⑬ Molette de couple | ⑳ Poignée |
| ⑥ Butée du magasin | ⑭ Voyant LED | ㉑ Verrou |
| ⑦ Magasin | ⑮ Interrupteur principal | ㉒ Capot de la poignée |
| ⑧ Bouton de désengagement | ⑯ Crochet | ㉓ Base de la poignée |

Fig. 2

- | | | |
|-------------------------|-----------|----------|
| ㉔ Couvercle de batterie | ㉕ Contact | ㉖ Verrou |
|-------------------------|-----------|----------|

Fig. 3

Reportez-vous au manuel d'utilisation et d'entretien du JC925A.

Fig. 10

- ㉗ Capot du magasin

Fig. 11

- ㉘ Fente de maintien

Fig. 36

- | | | |
|------------|-----------------------|------------------------|
| ㉙ Fixation | ㉚-1 Fixation L (LONG) | ㉚-2 Fixation S (COURT) |
| ㉛ Boulon | ㉜ Bras | |

Fig. 38







- | | |
|-----------|------------|
| ㉝ Capteur | ㉞ Lentille |
|-----------|------------|

Fig. 39

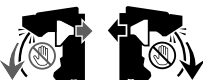
- | | |
|--|-------------------------------|
| ㉟ Bouton de vérification du niveau de batterie | ㊱ Jauge du niveau de batterie |
|--|-------------------------------|

Symboles

Les symboles suivants sont utilisés pour la machine.

		<p>Tenez les mains et les parties du corps éloignées du bras et du guide de bouclage. Appuyer sur le contacteur risque de faire sortir le fil et le coincer.</p>	
V	Volts nominaux		Lisez le mode d'emploi et les consignes de sécurité avant d'utiliser l'outil.
	Courant continu		Ne jetez pas les blocs batteries/ batteries au feu ou dans l'eau.
	ATTENTION AVERTISSEMENT		Protégez la batterie contre la chaleur et l'exposition au soleil.

2. LISTE DU CONTENU

- Outil de ligature de barres MAX / RB401T-E
- Bloc batterie lithium-ion/JPL91450A
- Chargeur de batterie lithium-ion/JC925A
- Cordon d'alimentation
- Fixation S
Fixation L (montée)
- MODE D'EMPLOI ET CONSIGNES DE SÉCURITÉ (le présent manuel)

3. AVERTISSEMENTS DE SÉCURITÉ GÉNÉRAUX RELATIFS AUX OUTILS ÉLECTRIQUES

AVERTISSEMENT

Lisez tous les avertissements de sécurité, toutes les consignes, toutes les illustrations et toutes les spécifications fournis avec cet outil électrique. Un non-respect de chacune des consignes listées ci-dessous peut entraîner un choc électrique, un incendie et/ou des blessures graves.

Conservez tous les avertissements et consignes pour une consultation ultérieure.

Le terme « outil électrique » dans les avertissements fait référence à votre outil électrique raccordé au secteur (cordon d'alimentation) ou fonctionnant avec une batterie (sans fil).

1. Sécurité de la zone de travail

- **Maintenez la zone de travail propre et bien éclairée.** Des zones en désordre ou sombres entraînent des accidents.
- **N'utilisez pas les outils électriques dans des atmosphères explosives, telles qu'en présence de liquides, gaz ou poussière inflammables.** Les outils électriques créent des étincelles qui enflamment la poussière ou les vapeurs.
- **Tenez les enfants ou les personnes qui vous entourent à distance lorsque vous utilisez un outil électrique.** Des

distractions peuvent vous faire perdre le contrôle de l'outil.

2. Sécurité électrique

- **Les fiches des outils électriques doivent s'adapter à la prise. Ne modifiez jamais en aucune manière la fiche d'un outil. N'utilisez aucune fiche d'adaptateur avec des outils électriques mis à la terre (masse).** Des fiches non modifiées et des prises adaptées réduiront le risque de choc électrique.
- **Évitez tout contact corporel avec les surfaces mises à la terre ou à la masse, telles que des tuyaux, des radiateurs, des cuisinières et des réfrigérateurs.** Le risque de choc électrique est accru si votre corps est mis à la terre ou à la masse.
- **N'exposez pas les outils électriques à la pluie ou l'humidité.** La pénétration d'eau dans un outil électrique augmente le risque de choc électrique.
- **Ne détériorez pas le cordon. N'utilisez jamais le cordon pour porter, tirer ou débrancher l'outil électrique. Maintenez le cordon à distance de la chaleur, de l'huile, de bords tranchants et de pièces mobiles.** Des cordons endommagés ou emmêlés augmentent le risque de choc électrique.
- **Lorsque vous utilisez un outil électrique à l'extérieur, utilisez une rallonge adaptée.** L'utilisation d'une rallonge adaptée à une utilisation à l'extérieur réduit le risque de choc électrique.
- **Si vous êtes obligé d'utiliser un outil électrique dans un endroit humide, utilisez une alimentation électrique protégée par un disjoncteur différentiel de fuite à la terre (DDFT).** L'utilisation d'un DDFT réduit le risque de choc électrique.

3. Sécurité personnelle

- **Restez vigilant, regardez ce que vous faites et faites preuve de bon sens lorsque vous utilisez un outil électrique. N'utilisez pas un outil électrique lorsque vous êtes fatigué ou sous l'influence de drogues, d'alcool ou de médicaments.** Un moment d'inattention lorsque vous utilisez des outils électriques peut entraîner des blessures graves.

- **Utilisez un équipement de protection individuel. Portez toujours une protection oculaire.** Un équipement de protection tel qu'un masque antipoussière, des chaussures de sécurité antidérapantes, un casque ou une protection auditive, utilisé dans des conditions appropriées réduira les dommages corporels.
 - **Évitez tout démarrage involontaire. Vérifiez que l'interrupteur est en position Arrêt avant de brancher la source électrique et/ou le bloc batterie, de ramasser ou de transporter l'outil.** Le transport d'outils électriques avec le doigt sur l'interrupteur ou la mise sous tension d'outils électriques dont l'interrupteur est en position Marche entraîne des risques d'accident.
 - **Retirez toute clé ou clavette de calage avant de mettre l'appareil électrique sous tension.** Une clé ou une clavette toujours fixée sur une pièce rotative de l'outil électrique peut entraîner des dommages corporels.
 - **Ne tendez pas le bras trop loin. Restez bien en équilibre sur vos pieds en permanence.** Ceci permet un meilleur contrôle de l'outil électrique dans des situations inattendues.
 - **Portez une tenue appropriée. Ne portez pas de vêtements amples ni de bijoux. Tenez vos cheveux et vêtements à distance des pièces mobiles.** Des vêtements amples, des bijoux ou des cheveux longs peuvent se coincer dans les pièces mobiles.
 - **Si des appareils sont fournis pour le raccordement aux dispositifs de récupération et d'extraction de la poussière, vérifiez qu'ils sont raccordés et correctement utilisés.** L'utilisation d'un dispositif de récupération de la poussière peut réduire les risques liés à la poussière.
 - **La connaissance des outils, acquise par l'usage fréquent de ces derniers, ne doit pas vous dispenser d'être prudent et d'appliquer les principes de sécurité.** Une action inconsidérée peut provoquer de graves blessures en une fraction de seconde.
4. **Utilisation et entretien d'un outil électrique**
- **N'exercez aucune force sur l'outil. Utilisez l'outil électrique adapté à votre application.** L'outil électrique adapté exécutera mieux le travail et de façon plus sûre à la vitesse pour laquelle il a été conçu.
 - **N'utilisez pas l'outil électrique si l'interrupteur ne fonctionne pas correctement.** Un outil électrique qui ne peut pas être commandé à l'aide de l'interrupteur est dangereux et doit être réparé.
 - **Débranchez la fiche de l'alimentation électrique et/ou retirez le bloc-batterie, s'il est amovible, de l'outil électrique, avant d'effectuer un quelconque réglage, de changer d'accessoire ou de ranger l'outil électrique.** Ces mesures préventives réduisent le risque d'un démarrage accidentel de l'outil électrique.
 - **Rangez des outils électriques à l'arrêt hors de portée des enfants et ne laissez pas des personnes non familiarisées avec l'outil électrique ou ces consignes utiliser cet outil.** Les outils électriques sont dangereux s'ils sont entre les mains d'utilisateurs non formés.
 - **Entretenez les outils électriques et les accessoires. Vérifiez que des pièces en mouvement ne sont pas désalignées ou coincées, que des pièces ne sont pas cassées ou vérifiez tout autre état qui pourrait gêner le fonctionnement de l'outil électrique. Si l'outil électrique est endommagé, faites-le réparer.** Un grand nombre d'accidents sont causés par des outils électriques mal entretenus.
 - **Maintenez les outils tranchants affûtés et propres.** Des outils tranchants correctement entretenus avec des bords aiguisés sont moins susceptibles de se coincer et sont plus faciles à contrôler.
 - **Utilisez l'outil électrique, les accessoires et les embouts, etc. conformément à ces consignes, en prenant en compte les conditions de travail et le travail à réaliser.** L'utilisation de l'outil électrique pour des opérations différentes de celles pour lesquelles il est prévu peut entraîner une situation dangereuse.
 - **Les poignées et les surfaces de maintien doivent toujours être propres, sèches et sans traces d'huile ni de graisse.** Les poignées et surfaces de maintien glissantes empêchent de

manipuler et de contrôler l'outil en toute sécurité dans des situations imprévues.

5. Utilisation et entretien d'un outil à batterie

- **Rechargez uniquement à l'aide du chargeur spécifié par le fabricant.** Un chargeur adapté à un type de bloc batterie peut entraîner un risque d'incendie lorsqu'il est utilisé avec un bloc batterie.
- **Utilisez les outils électriques uniquement avec les blocs batteries spécifiés.** L'utilisation d'autres blocs batteries peut entraîner un risque de blessure et d'incendie.
- **Lorsque le bloc batterie n'est pas utilisé, tenez-le à distance d'autres objets métalliques, tels que des trombones, pièces, clés, clous, vis ou autres petits objets métalliques, qui peuvent créer un contact entre les deux contacts.** Un court-circuit des contacts de la batterie peut entraîner des brûlures ou un incendie.
- **En cas d'utilisation incorrecte, du liquide peut être éjecté de la batterie ; évitez tout contact avec ce liquide. En cas de contact accidentel, rincez avec de l'eau. Si du liquide entre en contact avec les yeux, consultez immédiatement un médecin.** Le liquide éjecté de la batterie peut entraîner une irritation ou des brûlures.
- **N'utilisez pas un bloc batterie ou un outil endommagé ou modifié.** Les batteries endommagées ou modifiées peuvent présenter un comportement imprévisible susceptible de provoquer un incendie, une explosion ou un risque de blessure.
- **N'exposez pas un bloc batterie ou un outil au feu ou à des températures trop élevées.** L'exposition au feu ou à des températures supérieures à 130 °C peut provoquer une explosion.
- **Respectez toutes les instructions de charge et ne chargez pas le bloc batterie ou l'outil en dehors de la plage de température spécifiée dans les instructions.** Ne pas charger la batterie correctement ou la charger à des températures hors de la plage spécifiée peut endommager la batterie et augmenter le risque d'incendie.

6. Service

- **Faites réparer votre outil électrique par un réparateur qualifié qui n'utilise que**

des pièces de rechange d'origine. Ceci garantit le maintien de la sécurité de l'outil électrique.

- **N'entretenez jamais des blocs batteries endommagés.** L'entretien des blocs batteries doit être effectué uniquement par le fabricant ou par les fournisseurs de services autorisés.

4. DISPOSITIFS DE SÉCURITÉ RB401T-E

1. INSPECTEZ LES PIÈCES AVANT LA MISE EN PLACE DU BLOC BATTERIE

- Examinez les vis, afin de vérifier leur serrage.
En cas de mauvais serrage, vous risquez un accident ou une cassure. Si vous constatez une vis desserrée, resserrez-la complètement.
- Examinez l'outil, à la recherche de pièces détériorées.
Les pièces s'usent au fil de l'utilisation. Recherchez également des pièces manquantes, défectueuses ou dégradées. Si vous devez remplacer ou réparer une pièce, procurez-vous la pièce de rechange chez le distributeur vous avez acheté l'outil ou auprès de distributeurs agréés MAX CO., LTD.
Utilisez uniquement des pièces de rechange d'origine.

2. RÉGLEZ L'INTERRUPTEUR PRINCIPAL (FIG. 22.⑮) SUR « OFF » ET ÔTEZ LE BLOC BATTERIE (FIG. 22.⑤), LORSQUE VOUS CHANGEZ LE BLOC BATTERIE, QUE VOUS REMPLACEZ OU RÉGLEZ LE FIL À LIGATURE, EN CAS D'ANOMALIE OU LORSQUE VOUS N'UTILISEZ PAS L'OUTIL

Si vous laissez l'outil sous tension dans ces conditions, vous risquez de provoquer une panne ou de l'endommager.

3. GARDEZ EN PERMANENCE LES DOIGTS ET AUTRES PARTIES DU CORPS ÉLOIGNÉS DE LA PARTIE ENTRE LE BRAS ET DU GUIDE DE BOUCLAGE (FIG. 24)

Tout manquement à cette consigne peut entraîner des blessures graves.

4. GARDEZ LES DOIGTS ET AUTRES PARTIES DU CORPS ÉLOIGNÉS DU FIL À LIGATURE PENDANT L'UTILISATION

Tout manquement à cette consigne peut entraîner des blessures graves.

5. NE DIRIGEZ PAS L'OUTIL VERS UNE PERSONNE

Vous risquez de blesser une personne travaillant à proximité, si l'outil la touche. Au cours de l'utilisation, soyez très attentif à ne pas approcher les mains, les jambes ou toute autre partie du corps, du bras de l'outil.

6. LORSQUE L'OUTIL N'EST PAS EN COURS D'UTILISATION, RÉGLEZ L'INTERRUPTEUR PRINCIPAL SUR « OFF »

Tout manquement à cette consigne peut provoquer une ligature accidentelle, entraînant des blessures graves.

7. N'UTILISEZ PAS L'OUTIL DANS DES CONDITIONS ANORMALES

Si l'outil ne fonctionne pas correctement ou si vous remarquez des anomalies, réglez immédiatement l'interrupteur principal sur « OFF », ôtez le bloc batterie, puis examinez et réparez l'outil.

8. SI L'OUTIL EST UTILISÉ SANS APPUYER SUR LE CONTACT OU EN CAS DE CHALEUR, ODEUR OU BRUIT ANORMAL, ARRÊTEZ DE TRAVAILLER DIRECTEMENT, RÉGLEZ IMMÉDIATEMENT L'INTERRUPTEUR PRINCIPAL SUR « OFF » ET ÔTEZ LE BLOC BATTERIE

Tout manquement à cette consigne peut entraîner des blessures graves. Renvoyez l'outil au distributeur pour une inspection de sécurité.

9. NE MODIFIEZ PAS L'OUTIL

Toute modification de l'outil a une incidence sur ses performances et sa sécurité. D'autre part, toute modification peut provoquer des blessures graves et annule la garantie.

10. MANIPULEZ L'OUTIL AVEC PRÉCAUTION

Le laisser tomber ou le soumettre à un choc peut entraîner des pannes ou des dommages.

11. MAINTENEZ L'OUTIL EN BON ÉTAT DE FONCTIONNEMENT

Pour préserver le fonctionnement optimal et la sécurité de l'outil, faites-le réparer en cas d'usure ou de détérioration. Maintenez la

poignée sèche et propre, exempte tout particulièrement d'huile et de graisse.

12. UTILISEZ UNIQUEMENT LE BLOC BATTERIE RECOMMANDÉ

Si l'outil est branché sur une alimentation autre que le bloc batterie recommandé, telle qu'une batterie rechargeable, une batterie à anode sèche ou une batterie d'accumulateurs utilisée dans l'industrie automobile, il risque d'être endommagé, de tomber en panne, de chauffer, voire même de prendre feu. Ne branchez en aucun cas l'outil sur une alimentation autre que le bloc batterie recommandé.

13. POUR UN MEILLEUR FONCTIONNEMENT, CHARGEZ COMPLÈTEMENT LA BATTERIE AVANT UTILISATION

Un nouveau bloc batterie, ou un non utilisé pendant une période prolongée, peut être partiellement déchargé et nécessiter une charge. Avant d'utiliser l'outil, rechargez le bloc batterie à l'aide du chargeur MAX indiqué.

14. PRÉCAUTION POUR LA CHARGE DE LA BATTERIE

Utilisez uniquement le chargeur MAX avec le bloc batterie MAX.

Tout manquement à cette consigne peut provoquer une surchauffe/un incendie de la batterie, entraînant de graves blessures.

14-1 Chargez la batterie à partir d'une prise murale dans la plage de tension indiquée sur l'étiquette du chargeur.

Tout manquement à cette consigne peut provoquer une surchauffe, ou une charge incorrecte susceptible d'entraîner des blessures graves.

14-2 N'utilisez jamais de transformateur.

14-3 Ne branchez pas le chargeur sur un alternateur de moteur produisant du courant continu.

Le chargeur tomberait en panne ou serait endommagé par la surchauffe.

14-4 Évitez de charger le bloc batterie sous la pluie, dans un endroit humide, ou soumis à des éclaboussures d'eau.

Le fait de charger le bloc batterie dans ces conditions risquerait de provoquer un choc électrique ou un court-circuit entraînant une détérioration liée à la

surchauffe, avec risque d'incendie de l'outil.

- 14-5 Ne touchez pas le cordon d'alimentation avec la main ou un gant mouillé.**
Vous risqueriez un choc électrique.
- 14-6 Ne placez pas de chiffon ni autre obstruction sur le chargeur pendant la charge du bloc batterie.**
Cela provoquerait une surchauffe et une détérioration consécutive, voire même l'incendie de l'outil.
- 14-7 Conservez le bloc batterie et le chargeur à l'abri des flammes et de la chaleur.**
- 14-8 Ne chargez pas le bloc batterie à proximité de matières inflammables.**
- 14-9 Chargez le bloc batterie dans un endroit bien aéré.**
Évitez de charger le bloc batterie sous les rayons directs du soleil.
- 14-10 Chargez le bloc batterie sous une température ambiante comprise entre 5 °C (41 °F) et 40 °C (104 °F).**
- 14-11 Évitez d'utiliser le chargeur de batterie de façon continue.**
Laissez reposer le chargeur 15 minutes entre deux utilisations pour éviter tout problème de fonctionnement.
- 14-12 Tout objet obstruant les orifices de ventilation ou le connecteur du bloc batterie risque de provoquer un choc électrique ou des anomalies de fonctionnement.**
Éliminez toute poussière ou objet étranger du chargeur avant son utilisation.
- 14-13 Manipulez le cordon d'alimentation avec soin.**
Ne transportez pas le chargeur par son cordon d'alimentation. N'utilisez pas le cordon d'alimentation pour le débrancher de la prise murale ; vous risquez de l'endommager, de rompre les fils ou de provoquer un court-circuit. Ne laissez pas le cordon d'alimentation entrer en contact avec des outils à bord tranchant, des matériaux chauds ou de la graisse. Un cordon d'alimentation endommagé doit être réparé ou remplacé.
- 14-14 Ne chargez pas des batteries non rechargeables avec ce chargeur.**
- 14-15 Ce chargeur ne doit pas être utilisé par des enfants ou des personnes handicapées sans la surveillance d'un responsable.**

14-16 Les enfants doivent être surveillés afin de s'assurer qu'ils ne jouent pas avec le chargeur.

14-17 Placez un couvercle de batterie (Fig. 2.①) sur les contacts (Fig. 2.②) du bloc batterie.

Lorsque le bloc batterie n'est pas en cours d'utilisation, placez un couvercle de batterie sur ses contacts de façon à empêcher tout court-circuit.

14-18 Ne laissez pas les contacts (métalliques) du bloc batterie entrer en court-circuit.

Un court-circuit des contacts entraînerait un fort courant provoquant un échauffement et une détérioration du bloc batterie.

14-19 Pendant l'été, ne laissez pas l'outil dans un véhicule ou exposé aux rayons directs du soleil. La forte température risquerait d'endommager le bloc batterie.

14-20 Ne stockez pas un bloc batterie complètement déchargé. Un bloc batterie retiré de l'outil pendant une longue période risque de se détériorer s'il est complètement déchargé. Rechargez-le dès qu'il est déchargé.

15. PORT DE GANTS DE PROTECTION CONSEILLÉ PENDANT L'UTILISATION

La ligature a des bords coupants. Pour éviter les blessures graves, ne touchez pas les bords coupants.

- **N'utilisez pas l'outil électrique sous la pluie, près de projections d'eau, dans un endroit mouillé ou humide.** L'utilisation de l'outil dans ces conditions ou des conditions similaires augmente le risque de choc électrique, de dysfonctionnement dangereux et de surchauffe.
- **NE METTEZ PAS AU REBUT DES OUTILS ÉLECTRIQUES AVEC LES DÉCHETS MÉNAGERS.** Conformément à la directive européenne 2002/96/CE relative aux déchets d'équipements électriques et électroniques et sa mise en œuvre dans la réglementation nationale, les outils électriques qui ne peuvent plus être utilisés doivent être collectés séparément et mis au rebut d'une manière respectueuse de l'environnement.

5. CARACTÉRISTIQUES TECHNIQUES ET DONNÉES TECHNIQUES DE L'OUTIL

DESCRIPTION DU PRODUIT	Outil de ligature de barres MAX
NUMÉRO DU PRODUIT	RB401T-E(CE)
DIMENSIONS (bloc batterie compris)	(H) 322 mm (12-3/4") (l) 408 mm (16") (L) 1 100 mm (43-3/8")
POIDS (bloc batterie compris)	4,6 kg (10,2 lb)
BATTERIE	Bloc batterie lithium-ion/JPL91450A
TEMPÉRATURE DE FONCTIONNEMENT	-10 °C à 40 °C (14 °F à 104 °F)
HUMIDITÉ	80 % d'humidité relative au maximum

<CHARGEUR DE BATTERIE>

DESCRIPTION DU PRODUIT	Chargeur de batterie lithium-ion
MODÈLE	JC925A
ENTRÉE	100 - 240 V CA 50/60 Hz 2,2 A
SORTIE	14,4 V CC : 4,0 A, 18 V CC : 4,0 A, 25,2 V CC : 2,8 A
POIDS	0,7 kg (1,7 lb)
PLAGE DE TEMPÉRATURES DE FONCTIONNEMENT	5 °C à 40 °C (41 °F à 104 °F)
PLAGE D'HUMIDITÉ DE FONCTIONNEMENT	80 % d'humidité relative au maximum

<BLOC BATTERIE>

DESCRIPTION DU PRODUIT	Bloc batterie lithium-ion
MODÈLE	JPL91450A
TENSION NOMINALE	14,4 V CC (3,6 V x 4 cellules)
CAPACITÉ NOMINALE	4,9 Ah (4 900 mAh)
TEMPS DE CHARGE	Charge complète 80 min. Env. 80 % de la capacité 60 min.
ACCESSOIRES	Couvercle de batterie
POIDS	0,5 kg (1,1 lb)
TEMPÉRATURE DE CHARGE	5 °C à 40 °C (41 °F à 104 °F)
PLAGE DE TEMPÉRATURES DE FONCTIONNEMENT	0 °C à 40 °C (32 °F à 104 °F)
PLAGE D'HUMIDITÉ DE FONCTIONNEMENT	80 % d'humidité relative au maximum

LIGATURES PAR CHARGE (*dans les conditions suivantes : température normale, batterie non utilisée, complètement chargée)	Env. 4 600 ligatures
---	----------------------

7. SPÉCIFICATIONS DU FIL

FIL A LIGATURE		TW1061T	TW1061T-PC	TW1061T-EG	TW1061T-S
TYPE DE FIL		Fil recuit	Fil à revêtement multiple	Fil électrozingué	Fil en acier inoxydable
DIAMÈTRE		1,0 mm	1,1 mm	1,0 mm	1,0 mm
LIGATURES/ BOBINE	10 mm × 10 mm (n°3 × n°3)	Env. 260 ligatures	Env. 225 ligatures	Env. 260 ligatures	Env. 260 ligatures
	13 mm × 13 mm (n°4 × n°4)	Env. 235 ligatures	Env. 205 ligatures	Env. 235 ligatures	Env. 235 ligatures
	25 mm × 10 mm × 10 mm (n°8 × n°3 × n°3)	Env. 180 ligatures	Env. 155 ligatures	Env. 180 ligatures	Env. 180 ligatures

8. APPLICATIONS

- Panneaux de béton préfabriqués
- Ponts et chaussées

9. TAILLES DE BARRES UTILISABLES

■ Combinaison de 2 barres

		Minimum	Maximum
RB401T-E	10 mm × 10 mm (n°3 × n°3)	20 mm × 20 mm (n°6 × n°6)	

■ Combinaison de 3 barres

		Minimum	Maximum
RB401T-E	10 mm × 10 mm × 10 mm (n°3 × n°3 × n°3)	22 mm × 13 mm × 13 mm (n°7 × n°4 × n°4)	





■ Combinaison de 4 barres

		Minimum	Maximum
RB401T-E	10 mm × 10 mm × 10 mm × 10 mm (n°3 × n°3 × n°3 × n°3)	13 mm × 13 mm × 13 mm × 13 mm (n°4 × n°4 × n°4 × n°4)	

10. INSTRUCTIONS CONCERNANT LA BATTERIE

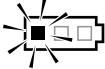
Information sur l'indicateur du niveau de batterie

- (1) Pour vérifier le niveau de batterie (en dehors de la période de charge ou d'utilisation de l'outil de charge), appuyez sur le bouton de vérification du niveau de batterie (Fig. 39. ⁽³⁴⁾).
- (2) La jauge de niveau de batterie (Fig. 39. ⁽³⁵⁾) s'allume en fonction du niveau de batterie.

	Niveau de batterie : 0 %	Niveau de batterie : environ 0 à 10 %	Niveau de batterie : environ 10 à 40 %	Niveau de batterie : environ 40 à 70 %	Niveau de batterie : environ 70 à 100 %
Jauge du niveau de batterie					
	Tous les témoins sont éteints	Un témoin rouge clignote	Un témoin rouge est allumé	Deux témoins rouges sont allumés	Trois témoins rouges sont allumés

Durée de vie du bloc batterie

Si vous constatez l'une des conditions décrites ci-dessous, le bloc batterie est en fin de vie. Procédez à son remplacement.

Bien que le bloc batterie soit correctement chargé (complètement chargé), vous constatez une baisse importante de sa puissance au niveau du temps de ligature.

AVIS

- **Ne chargez pas le bloc batterie dans ces conditions. En cas de ralentissement de la vitesse de rotation du moteur, vous pouvez considérer le bloc batterie comme presque épuisé. Si vous continuez à utiliser l'outil, vous provoquez sa décharge complète et risquez non seulement de réduire la longévité du bloc batterie, mais également de provoquer un dysfonctionnement de l'outil.**
- **N'utilisez pas un bloc batterie en fin de vie.**
- **Vous risquez de provoquer un dysfonctionnement de l'outil. Le fait de recharger un bloc batterie qui est hors de service risque également de provoquer un mauvais fonctionnement du chargeur.**
- **Ne jetez pas les blocs batteries/batteries au feu ou dans l'eau. Les blocs batteries/batteries doivent être collectés, recyclés ou mis au rebut d'une manière respectueuse de l'environnement.**
- **Protégez la batterie contre la chaleur et l'exposition au soleil. Il existe un risque d'explosion.**
- **Chargez le bloc batterie à une température comprise entre 5 °C (41 °F) et 40 °C (104 °F).**

Recyclage des batteries Li-ion

Les blocs batteries/batteries défectueux ou déchargés doivent être recyclés conformément à la directive 2006/66/CE. Le bloc batterie MAX contient des batteries Li-ion qu'il est interdit de jeter avec les ordures ménagères. Consultez votre organisme local de collecte des déchets pour connaître les possibilités de recyclage ou de mise au rebut.



ATTENTION

Lorsque vous mettez le bloc batterie au rebut, assurez-vous de placer un couvercle de batterie sur ses contacts (en le fixant avec du ruban adhésif isolant) afin d'éviter un possible court-circuit.

11. UTILISATION

Cet outil doit être utilisé uniquement en étant orienté vers le bas.

Ne l'utilisez pas lorsqu'il est orienté latéralement ou vers le haut.



ATTENTION

Ne vous tenez pas ou ne vous asseyez pas sur la mallette de transport.

Cela risquerait de l'endommager et d'entraîner des blessures.

AVIS

- Ne poussez pas ou ne tirez pas de force sur l'outil. Vous risqueriez d'endommager le corps de l'outil ou de le détériorer.
- Ne placez aucun objet sur l'outil. Vous risqueriez d'endommager le corps de l'outil ou de le détériorer.
- Ne vous appuyez pas sur l'outil ou sur la poignée. Vous risqueriez d'endommager le corps de l'outil ou de le détériorer.
- Le produit ne peut pas faire office de canne. Vous risqueriez d'endommager le corps de l'outil ou de le détériorer.
- Ne poussez pas ou ne tirez pas de force sur l'outil. Vous risqueriez d'endommager le corps de l'outil ou de le détériorer.

1. Réglage de la poignée

La position de la poignée peut être modifiée à l'aide de cet outil. (Fig. 30)

- 1-1 Réglez l'interrupteur principal sur « OFF » et ôtez le bloc batterie de la base de la poignée.
- 1-2 (Fig. 31) Dégagez les verrous (30) et ouvrez le capot de la poignée (31).



ATTENTION

Lorsque vous dégagez le verrou (30), veillez à ne pas coincer vos doigts.

- 1-3 (Fig. 32) Tirez les poignées vers l'avant et alignez-les avec les rainures.

Faites attention à l'orientation de la poignée. Si elle est orientée vers l'arrière, le capot de la poignée ne se fermera pas.

- 1-4 (Fig. 33) Vérifiez que les poignées sont solidement positionnées dans la rainure, fermez le capot de la poignée puis fermez les verrous.

AVIS

Assurez-vous que les verrous de chaque côté sont bien fermés. Si les verrous ne sont pas fermés, la poignée risque de se détacher, ce qui peut entraîner une cassure ou des blessures.

- 1-5 Vérifiez que les poignées sont solidement fixées.

2. Méthode de réglage du fil à ligature

(Fig. 22) Réglez l'interrupteur principal (15) sur « OFF » et ôtez le bloc batterie (5).



ATTENTION

- Veillez à ne pas laisser tomber le fil à ligature ni à lui faire subir d'impact violent. Cela pourrait endommager l'outil et provoquer un dysfonctionnement.
- Faites attention à l'extrémité du fil lorsque vous ramassez le fil à ligature. Vous pourriez vous blesser.

- 2-1 (Fig. 7) Appuyez sur le bouton de désengagement (8) de l'outil et vérifiez qu'il est maintenu par la pièce de retenue de déclenchement (9).

- 2-2 (Fig. 8) Étirez l'extrémité du fil à ligature enroulé.

ASSUREZ-VOUS D'UTILISER UNIQUEMENT LE FIL À LIGATURE RECOMMANDÉ (série MAX TW1061T).

L'utilisation d'un fil autre que celui spécifié risque de provoquer la panne de l'outil. Par conséquent, veillez à n'utiliser que la série spécifiée MAX TW1061T. Cet outil n'est pas compatible avec les séries TW898 et TW1525.

N'UTILISEZ PAS DE FIL ROUILLÉ.

L'utilisation d'un fil rouillé pourrait provoquer des anomalies de fonctionnement de l'outil.

2-3 (Fig. 9) Faites pivoter la butée du magasin (⑥) de 45° dans le sens inverse des aiguilles d'une montre.

2-4 (Fig. 10, Fig. 11) Ouvrez le capot du magasin (24) et mettez en place le fil à ligature dans le magasin (Fig. 1.⑦) tout en orientant vers le haut le côté de la fente de maintien (25) de la bobine.

2-5 (Fig. 12) Saisissez l'outil de la main gauche et tenez l'extrémité du fil de la main droite, puis ôtez le fil de la fente de maintien.

AVIS

Les 2 extrémités d'un nouveau fil à ligature sont torsadées.

2-6 (Fig. 13, Fig. 14) Redressez l'extrémité du fil et insérez le fil torsadé dans le guide fil parallèle.

2-7 Orientez le fil dans la direction indiquée sur la Fig. 15, puis insérez 4 cm (1-1/2") du guide fil (Fig. 1.⑲). La partie torsadée du fil doit plus ou moins dépasser les deux engrenages d'alimentation (⑱) (Fig. 16).

AVIS

Méthode de rechargement d'un fil à ligature précédemment utilisé

(Fig. 17) Insérez les 2 fils dans le guide fil sans les torsader (⑲).

2-8 (Fig. 18) Appuyez sur la pièce de retenue de déclenchement (⑨) vers le haut et vérifiez que le bouton de désengagement est relevé.

2-9 (Fig. 19) Fermez le capot du magasin et tournez la butée du magasin de 45° dans le sens des aiguilles d'une montre.

Si la fenêtre est sale

Ouvrez la fenêtre (Fig. 1.⑰) et essuyez la saleté à l'intérieur de celle-ci à l'aide d'un chiffon.

Fermez à nouveau la fenêtre après l'avoir nettoyée en vous assurant qu'aucun corps étranger ne peut pénétrer à l'intérieur de l'outil.

3. Méthode d'utilisation de l'outil

Cet outil doit être utilisé uniquement en étant orienté vers le bas. Ne l'utilisez pas lorsqu'il est orienté latéralement ou vers le haut.

Cela provoquera une erreur et l'outil ne pourra pas fonctionner à moins qu'il ne dépasse un certain niveau. Orientez le bras vers le bas, et remettez sous tension sans appuyer sur le contacteur.



AVERTISSEMENT

- (Fig. 24) Lorsque l'interrupteur principal (Fig. 1.⑮) est sur « ON », le crochet (Fig. 1.⑯) de l'extrémité tourne automatiquement pour démarrer. Il est impératif de ne pas placer vos doigts à proximité d'une pièce en rotation ou en mouvement.
- Ne touchez aucune pièce en rotation ou en mouvement, telle que le crochet de l'extrémité ou le fil à ligature pendant le travail de ligature (lorsque l'outil est en fonctionnement).

3-1 (Fig. 21) Insérez le bloc batterie sur la base de la poignée jusqu'à ce que vous entendiez un déclic. Orientez le bras vers le bas et réglez l'interrupteur principal sur « ON » sans appuyer sur le contacteur.

3-2 (Fig. 20) Lorsque l'interrupteur principal (⑮) est sur « ON », le crochet (Fig. 1.⑯) de l'extrémité tourne automatiquement pour démarrer. Il est impératif de ne pas placer vos doigts à proximité d'une pièce en rotation ou en mouvement. Réglez l'interrupteur principal sur « ON ».

3-3 Inclinez le bras de 45° par rapport à la barre, insérez-le dans la partie traversée par la barre, et abaissez-le directement jusqu'à ce que le contacteur soit enfoncé.

3-4 La ligature démarre automatiquement lorsque le contacteur est enfoncé. Après avoir appuyé sur le contacteur, l'outil effectue automatiquement une série d'actions de ligature (chargement, coupe, saisie et ligature).

4. Méthode de retrait du fil à ligature

(Fig. 22) Réglez l'interrupteur principal (⑮) sur « OFF » et ôtez le bloc batterie (⑤).

4-1 (Fig. 7) Appuyez sur le bouton de désengagement (⑧) de l'outil et vérifiez qu'il est maintenu par la pièce de retenue de déclenchement (⑨).

- 4-2 (Fig. 9) Faites tourner la butée du magasin (⑥) pour ouvrir le capot du magasin.
4-3 (Fig. 25) Ôtez le fil à ligature du magasin.
4-4 (Fig. 26) Ôtez le fil à l'aide du morceau de plastique du guide fil.

5. Lorsque le fil à ligature est épuisé

(Fig. 27) Le morceau de plastique se détache lorsqu'il s'épuise normalement et peut être jeté séparément comme plastique et fil métallique. (Environ 20 cm (8") demeurent après une utilisation normale)
(Fig. 22) Réglez l'interrupteur principal (⑮) sur « OFF » et ôtez le bloc batterie (⑤).

6. Réglage de la tension du fil

(Fig. 28.⑬) Cette molette permet de régler légèrement la force de tension du fil. Pour augmenter la tension, tournez la molette dans le sens inverse des aiguilles d'une montre. Pour réduire la tension, tournez la molette dans le sens des aiguilles d'une montre.

7. Fonction d'arrêt automatique

Cet outil dispose d'une fonction d'« arrêt automatique » qui permet d'économiser la batterie lorsque l'outil n'est pas utilisé.

En cas de non utilisation pendant 30 minutes, l'outil s'arrête automatiquement. Pour remettre en marche l'outil après un arrêt automatique, réglez l'interrupteur principal sur « OFF », puis sur « ON ».

8. Conseils pour un bon serrage

- 8-1 (Fig. 23) Inclinez l'outil à 45° par rapport à l'intersection des barres.
8-2 (Fig. 29) Placez l'outil perpendiculairement à la surface de l'intersection des barres.

Pendant le fonctionnement

Ne déplacez pas l'outil avant la fin automatique de l'opération de ligature.

9. Rangement dans la mallette de transport

Placez la poignée dans la position indiquée sur la Fig. 34 lors du rangement de l'outil dans la mallette de transport.

- 9-1 Réglez l'interrupteur principal sur « OFF » et ôtez le bloc batterie de la base de la poignée.
9-2 (Fig. 35) Dégagez les verrous et ouvrez le capot de la poignée.



ATTENTION

Lorsque vous dégagez les verrous, veillez à ne pas coincer vos doigts.

- 9-3 Tirez les verrous vers l'avant et alignez-les avec les rainures.

AVIS

Assurez-vous que les verrous de chaque côté sont bien fermés. Si les verrous ne sont pas fermés, la poignée risque de se détacher, ce qui peut entraîner une cassure ou des blessures.

- 9-4 (Fig. 34) Vérifiez que le verrou est solidement positionné dans la rainure, fermez le capot puis fermez le verrou.

AVIS

Assurez-vous que les verrous de chaque côté sont bien fermés.



ATTENTION

Si le verrou n'est pas fermé, la poignée risque de se détacher, ce qui peut entraîner une panne ou des blessures.

- 9-5 Vérifiez que les poignées sont solidement fixées.
9-6 Rangez dans la mallette de transport.

10. Fixation

Le rôle de la fixation est de protéger le guide et le bras lors de l'insertion de l'outil dans la barre. Travailler sans fixation installée peut entraîner une panne ou des blessures. Travaillez toujours avec la fixation installée. Si l'extrémité entre en contact avec le sol même si la fixation L (Fig. 36.⑳-1) est installée et que la ligature ne peut pas être effectuée, installez la fixation S (Fig. 36.㉑-2).

Lors de l'installation

- 10-1 Réglez l'interrupteur principal sur « OFF » et ôtez le bloc batterie de la base de la poignée.
- 10-2 (Fig. 36) Insérez la fixation (32) à l'extrémité du bras (37).
- 10-3 Alignez la fixation et l'orifice du bras, puis fixez-les à l'aide d'un boulon.
Couple de serrage : 1,25 N•m (125 cN•m) (11,1 lbf•in). (Fig. 36)



ATTENTION

Si l'installation et le serrage des boulons ne sont pas terminés, la fixation risque de se détacher au cours de l'utilisation.

Lors de la dépose

- 10-4 Réglez l'interrupteur principal sur « OFF » et ôtez le bloc batterie de la base de la poignée.
- 10-5 (Fig. 37) Retirez le boulon qui maintient la fixation et tirez cette dernière vers l'avant pour l'enlever.

12. RANGEMENT ET ENTRETIEN

N'entreposez pas l'outil dans un endroit exposé au froid. Conservez-le dans un endroit chaud. Si l'outil reste inutilisé, il faut le conserver dans un endroit chaud et sec. Mettez-le hors de portée des enfants.

ÔTEZ LA BOBINE DU FIL À LIGATURE

Retirez la bobine de l'outil quand elle est vide.

RANGEMENT DE L'OUTIL

Lorsque vous avez terminé le travail de ligature ou si l'outil ne doit pas être utilisé pendant un certain temps, réglez l'interrupteur principal (Fig. 1.15) sur « OFF » et ôtez le bloc batterie (Fig. 1.5). L'outil et ses accessoires doivent être rangés dans un endroit sec et bien aéré où la température ne dépasse pas 40 °C (104 °F). Afin d'éviter un possible court-circuit, le bloc batterie, avec le couvercle de batterie en place (Fig. 2.21), doit être rangé dans un endroit sec et bien aéré où la température ne dépasse pas 30 °C (86 °F).

ENTRETIEN

Ne soufflez pas d'air autour des engrenages d'alimentation (Fig. 1.18) et des crochets (Fig. 1.16).

De la poussière peut pénétrer à l'intérieur de la machine et provoquer des dysfonctionnements. Lorsque trois bips courts retentissent, dépoussiérez délicatement les côtés des capteurs (Fig.38.26) et le dessus des lentilles (Fig.38.27) avec un chiffon doux ou un coton-tige.

Essuyez l'outil avec un chiffon doux et sec.

N'utilisez pas de chiffon humide ni de substances volatiles telles que du diluant ou du benzène.

Ne lubrifiez pas l'appareil

Ne lubrifiez en aucun cas cet appareil. Une lubrification retirerait la graisse située à l'intérieur de l'outil et entraînerait un dysfonctionnement de l'outil.

13. SONNERIES D'AVERTISSEMENT ET PROCÉDURES À SUIVRE

Cet outil fait retentir une sonnerie dans les conditions décrites ci-dessous. Si la sonnerie retentit, suivez les procédures appropriées aux conditions décrites ci-dessous.

AVERTISSEMENT

- Si la condition décrite ci-dessous se produit, réglez l'interrupteur principal (Fig. 1.15) sur « OFF » et ôtez le bloc batterie (Fig. 1.5) avant de suivre les procédures.
- En aucune circonstance vous ne devez toucher les éléments de liaison ou les parties rotatives de l'extrémité lorsque vous réglez l'interrupteur principal sur « ON ».

<Types de sonnerie et procédures à suivre>

Types de sonnerie	Cause possible	Procédure à suivre
Une fois (bip, bip, bip...)	Le fil est coincé dans le crochet (Fig. 1.16)	Vérifiez si le fil ou autre chose est bloqué dans le crochet
	Le moteur est chaud	Laissez l'outil reposer et refroidir
	L'interrupteur principal est réglé sur « ON » lorsque le contacteur est enfoncé.	Réglez l'interrupteur principal sur « ON » sans appuyer sur le contacteur.
Deux fois (bip bip, bip bip, bip bip...)	Batterie faible	Chargez le bloc batterie
	Le bloc batterie n'est pas inséré à fond	Insérez correctement le bloc batterie
Trois fois (bip bip bip, bip bip bip, bip bip bip...)	Le fil à ligature est épuisé	Remplacez-le par un nouveau fil à ligature
	Le fil à ligature est coincé	Ouvrez le capot du magasin (Fig. 10.24) et débloquez le fil coincé
	Dépoussiérez le capteur du magasin.	Dépoussiérez délicatement les côtés des capteurs et les lentilles avec de l'eau ou un coton-tige.
Bip continu à tonalité élevée (Biiip...)	L'outil est incliné.	Ligaturez avec l'outil totalement orienté vers le bas.
Tonalité élevée et faible continue (Biiip poo Biiip poo...)	Structure interne ; panne au niveau du mécanisme interne du moteur	Cessez immédiatement l'utilisation et réglez l'interrupteur principal (Fig. 22.15) sur « OFF » et ôtez le bloc batterie (Fig. 22.5) avant de suivre les procédures. Puis, contactez le distributeur auprès de qui vous avez acheté l'outil ou des distributeurs agréés MAX CO., LTD.
Bip court et unique (Pobip)		

<Si aucune sonnerie ne retentit, mais que vous suspectez un dysfonctionnement>

Symptôme	Cause possible	Procédure à suivre
L'interrupteur principal est réglé sur « ON », mais ne fonctionne pas	La batterie est à plat	Mettez en place une nouvelle batterie et vérifiez si l'outil fonctionne
L'outil ne fonctionne pas même s'il est placé contre la barre et abaissé.	Le bras ou le guide de bouclage heurte une obstruction.	Utilisez la barre dans le diamètre adapté.
		Remplacez la fixation par une courte.
Le produit ne fonctionne pas	La fonction d'arrêt automatique est actionnée	Essayez de régler l'interrupteur principal (Fig. 1.15) de OFF à ON
La ligature n'est pas correcte	Le fil touche les barres pendant la ligature	Faites une ligature en veillant à ce que le film ne touche pas les barres
Détorsadé	La taille des barres n'est pas adaptée	Utilisez des diamètres de barre pris en charge
	La molette de réglage de la tension est trop serrée	Réglez la molette de couple (Fig. 1.13)
La tension est trop lâche	La taille des barres n'est pas adaptée	Utilisez des diamètres de barre pris en charge
	La molette de réglage de la tension est trop lâche	Réglez la molette de couple plus fermement (Fig. 1.13)
L'aspect de la ligature est déformé	Pièces usées ou cassées	Cessez immédiatement l'utilisation et réglez l'interrupteur principal (Fig. 22.15) sur « OFF » et ôtez le bloc batterie (Fig. 22.5) avant de suivre les procédures. Puis, contactez le distributeur auprès de qui vous avez acheté l'outil ou des distributeurs agréés MAX CO., LTD.
Fréquence accrue des blocages		
Le voyant LED clignote	L'outil est incliné	Le voyant LED clignote lorsque l'outil n'est pas orienté vers le bas pendant la veille, mais il ne s'agit pas d'une erreur. Orientez l'outil vers le bas lorsque vous effectuez réellement la ligature.

MANUAL DE INSTRUCCIONES E INSTRUCCIONES DE SEGURIDAD

ÍNDICE

1. NOMBRE DE LAS PIEZAS 40

2. LISTA DE CONTENIDOS 41

3. ADVERTENCIAS GENERALES DE SEGURIDAD SOBRE LA HERRAMIENTA ELÉCTRICA 41

4. ADVERTENCIAS DE SEGURIDAD RELATIVAS A LA RB401T-E.... 43

5. DATOS TÉCNICOS Y ESPECIFICACIONES DE LA HERRAMIENTA 46

6. AÑO DE PRODUCCIÓN 47

7. ESPECIFICACIONES DEL ALAMBRE 48

8. APLICACIONES 48

9. TAMAÑO DE ARMADURA APLICABLE 48

10. INSTRUCCIONES DE LA BATERÍA 49

11. INSTRUCCIONES DE FUNCIONAMIENTO 50

12. ALMACENAMIENTO Y MANTENIMIENTO..... 53

13. ALARMAS ACÚSTICAS Y PROCEDIMIENTOS A SEGUIR 54

DEFINICIONES DE LAS SEÑALES INDICATIVAS

ADVERTENCIA: indica una situación peligrosa que, si no se evita, puede provocar lesiones graves o incluso la muerte.

PRECAUCIÓN: indica una situación peligrosa que, si no se evita, puede provocar lesiones leves o moderadas.

AVISO: indica un mensaje relativo a posibles daños materiales.

1. NOMBRE DE LAS PIEZAS

Fig.1

- | | | |
|--|--------------------------|-----------------------------|
| ① Brazo con fijación | ⑨ Bloqueo | ⑰ Ventanilla |
| ③ Interruptor de contacto | ⑩ Guía de curvado | ⑱ Engranaje de alimentación |
| ④ Empuñadura | ⑫ Número de serie | ⑲ Guía del alambre |
| ⑤ Paquete de baterías | ⑬ Disco selector del par | ⑳ Asidero |
| ⑥ Bloqueador del compartimento de bobina | ⑭ LED | ㉑ Cierre |
| ⑦ Compartimento de bobina | ⑮ Interruptor principal | ㉒ Cubierta del asidero |
| ⑧ Botón de desbloqueo | ⑯ Gancho | ㉓ Base del asidero |

Fig.2

- | | | |
|--------------------|------------|----------|
| ㉔ Tapa del paquete | ㉕ Terminal | ㉖ Cierre |
|--------------------|------------|----------|

Fig.3

Consulte el manual de funcionamiento y mantenimiento del cargador JC925A.

Fig.10

- ㉗ Cubierta del compartimento de bobina

Fig.11

- ㉘ Ranura de sujeción

Fig.36

- | | | |
|------------|------------------------|------------------------|
| ㉙ Fijación | ㉚-1 Fijación L (LARGA) | ㉚-2 Fijación S (CORTA) |
| ㉛ Perno | ㉜ Brazo | |

Fig.38







- | | |
|----------|---------|
| ㉝ Sensor | ㉞ Lente |
|----------|---------|

Fig.39

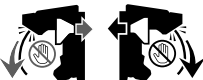
- | | |
|--|------------------------------------|
| ㉟ Botón de comprobación de nivel de la batería | ㊱ Indicador de nivel de la batería |
|--|------------------------------------|

Símbolos

A continuación encontrará los símbolos utilizados en la máquina.

	Mantenga las manos y el cuerpo alejados de la guía de curvado y del brazo. Si presiona el interruptor de contacto, el cable podría salirse y quedar atrapado.		
V	Tensión nominal		Lea el manual de instrucciones y las instrucciones de seguridad antes de utilizar la herramienta.
	Corriente directa		No arroje las baterías o paquetes de baterías al fuego ni al agua.
	PRECAUCIÓN ADVERTENCIA		Proteja la batería frente el calor, la radiación solar continua y el fuego.

2. LISTA DE CONTENIDOS

- Atadora de armaduras de refuerzo MAX / RB401T-E
- Paquete de baterías de ion litio / JPL91450A
- Cargador de baterías de ion litio / JC925A
- Cable de alimentación eléctrica
- Fijación S
Fijación L (montada)
- MANUAL DE INSTRUCCIONES E INSTRUCCIONES DE SEGURIDAD (este libro)

3. ADVERTENCIAS GENERALES DE SEGURIDAD SOBRE LA HERRAMIENTA ELÉCTRICA

⚠ ADVERTENCIA

Lea todas las advertencias de seguridad, instrucciones, ilustraciones y especificaciones proporcionadas con esta herramienta eléctrica. Si no respeta todas las instrucciones enumeradas abajo pueden producirse descargas eléctricas, incendios y/o lesiones graves.

Conserve todas las advertencias e instrucciones para futuras consultas.

El término "herramienta eléctrica" indicado en las advertencias se refiere a la herramienta conectada (mediante cables) a la red eléctrica o accionada por batería (inalámbrica).

1. Seguridad en la zona de trabajo

- **Mantenga la zona de trabajo limpia y bien iluminada.** Las zonas de trabajo abarrotadas u oscuras pueden dar lugar a accidentes.
- **No utilice la herramienta eléctrica en atmósferas explosivas, como por ejemplo en presencia de líquidos inflamables, gases o polvo.** Las herramientas eléctricas generan chispas que pueden prender fuego al polvo o a los humos.

- **Mantenga la herramienta eléctrica alejada de niños y curiosos mientras la esté utilizando.** Las distracciones pueden hacerle perder el control.

2. Seguridad eléctrica

- **Los enchufes de las herramientas eléctricas deben guardar correspondencia con la toma de corriente. Nunca modifique el enchufe de ninguna manera. No utilice ningún enchufe adaptador con las herramientas eléctricas conectadas a tierra.** Los enchufes sin modificaciones y en correspondencia con las tomas de corriente reducen el riesgo de descargas eléctricas.
- **Evite el contacto corporal con las superficies conectadas a tierra, como tuberías, radiadores, estufas y neveras.** Si su cuerpo está conectado a tierra el riesgo de descarga eléctrica es mayor.
- **No exponga las herramientas eléctricas a la lluvia o la humedad.** El riesgo de descarga eléctrica es mayor si entra agua en la herramienta eléctrica.
- **Trate el cable con cuidado. No lo use nunca para trasladar, arrastrar o desenchufar la herramienta eléctrica. Mantenga el cable alejado del calor, el aceite, los bordes afilados y las piezas móviles.** Los cables dañados o enredados aumentan el riesgo de descarga eléctrica.
- **Cuando use una herramienta eléctrica en el exterior, hágalo utilizando un cable de extensión adecuado.** El uso de un cable adecuado para utilización en el exterior reduce el riesgo de descarga eléctrica.
- **Si la utilización de una herramienta eléctrica en un lugar mojado es inevitable, use un dispositivo de corriente residual (RCD) con suministro protegido.** La utilización de un RCD reduce el riesgo de descarga eléctrica.

3. Seguridad personal

- **Cuando utilice una herramienta eléctrica permanezca alerta, preste atención a lo que hace y aplique el sentido común. No utilice una herramienta eléctrica si está cansado o bajo los efectos de drogas, bebidas alcohólicas o medicamentos.** Un instante de descuido durante la utilización de herramientas eléctricas puede provocar graves lesiones personales.

- **Use equipo de protección personal. Use siempre protección ocular.** Utilizar el equipo de protección —máscara antipolvo, zapatos de seguridad antideslizantes, casco y protección auditiva— en las condiciones apropiadas reducirá el riesgo de lesiones personales.
 - **Evite la puesta en marcha accidental. Antes de conectar la herramienta a la red de alimentación eléctrica y/o al paquete de baterías, recóglala o trasladrarla, asegúrese de que el interruptor esté en la posición de desconexión.** El traslado de las herramientas eléctricas con el dedo en el interruptor o con las herramientas encendidas puede dar lugar a accidentes.
 - **Antes de poner en marcha la herramienta retire de la misma toda llave de ajuste o llave inglesa.** Una llave inglesa o llave de ajuste sujeta a una pieza giratoria de la herramienta eléctrica puede provocar lesiones personales.
 - **Utilice la herramienta sin extralimitarse. Manténgase en todo momento en equilibrio, con los pies bien apoyados en el suelo.** De este modo podrá controlar mejor la herramienta eléctrica en situaciones imprevistas.
 - **Vístase adecuadamente. No use ropa holgada ni joyas. Mantenga el cabello y la ropa alejados de las piezas móviles.** Las prendas holgadas, las joyas o el cabello largo pueden quedar atrapados en las piezas móviles.
 - **Si la herramienta tiene dispositivos de recogida y extracción de polvo, asegúrese de que estén conectados y se utilicen adecuadamente.** El uso del dispositivo de recogida de polvo puede reducir los peligros relacionados con el mismo.
 - **No deje que la familiaridad adquirida por el uso frecuente de herramientas le haga bajar la guardia e ignorar los principios de seguridad de la herramienta.** Un descuido puede provocar lesiones graves en una fracción de segundo.
4. **Uso y cuidado de la herramienta eléctrica**
- **No fuerce la herramienta eléctrica. Use la herramienta eléctrica adecuada a sus necesidades.** La herramienta eléctrica adecuada hará mejor el trabajo y de manera más segura a la velocidad para la que fue diseñada.
 - **No use la herramienta eléctrica si el interruptor no conmuta entre las posiciones de conexión y desconexión.** Toda herramienta eléctrica que no pueda controlarse con el interruptor es peligrosa y debe repararse.
 - **Desconecte el enchufe de la red eléctrica y/o retire el paquete de baterías, si es extraíble, de la herramienta antes de guardarla o de realizar ajustes o cambios de accesorios.** Estas medidas de seguridad preventivas reducen el riesgo de puesta en marcha accidental de la herramienta eléctrica.
 - **Guarde las herramientas eléctricas fuera de uso alejadas del alcance de los niños y no deje que las utilicen personas no familiarizadas con las mismas o con estas instrucciones.** El uso de herramientas eléctricas por parte de personas que carezcan de la formación necesaria puede resultar peligroso.
 - **Realice el mantenimiento de las herramientas eléctricas y de sus accesorios. Compruebe que las piezas móviles estén bien alineadas y sujetas, y que ninguna pieza esté dañada o en un estado que pueda afectar al funcionamiento de la herramienta eléctrica. Si detecta alguna avería, haga que reparen la herramienta eléctrica antes de usarla.** Un mantenimiento deficiente de las herramientas eléctricas puede provocar muchos accidentes.
 - **Mantenga las herramientas de corte afiladas y limpias.** Las herramientas de corte adecuadamente mantenidas y con los bordes afilados tienen menos probabilidades de atascarse y son más fáciles de controlar.
 - **Use la herramienta eléctrica, los accesorios, las piezas, etc. de acuerdo con estas instrucciones, teniendo en cuenta las condiciones de trabajo y la tarea que debe realizar.** El uso de la herramienta eléctrica para trabajos que no sean los previstos podría provocar una situación peligrosa.
 - **Mantenga las empuñaduras y las superficies de agarre secas, limpias y libres de aceite y grasa.** Las empuñaduras y superficies de agarre resbaladizas impiden manipular y controlar la herramienta con seguridad en situaciones imprevistas.
5. **Uso y cuidado de la batería de la herramienta**

- **Recargue la batería únicamente con el cargador especificado por el fabricante.** Un cargador apto para un determinado tipo de paquete de baterías puede provocar riesgo de incendio si se utiliza con otro tipo de paquete de baterías.
- **Use las herramientas eléctricas solo con los paquetes de batería diseñados específicamente.** El uso de cualquier otro paquete de baterías puede provocar riesgo de lesiones e incendios.
- **Cuando el paquete de baterías esté fuera de uso, manténgalo alejado de otros objetos metálicos, como clips para papeles, monedas, llaves, clavos, tornillos u otros objetos metálicos pequeños que puedan establecer conexiones entre un terminal y otro.** La unión de los terminales de baterías puede causar quemaduras o provocar un incendio.
- **En condiciones de uso inadecuadas la batería puede proyectar líquido, cuyo contacto es necesario evitar. Si accidentalmente entra en contacto con dicho líquido, lávese bien con agua. Si el líquido entra en contacto con los ojos, lávese con agua y acuda al médico.** El líquido proyectado por la batería puede causar irritación o quemaduras.
- **No utilice una herramienta o un paquete de baterías que estén dañados o hayan sido modificados.** Las baterías dañadas o modificadas pueden presentar un comportamiento impredecible y provocar un incendio, una explosión o lesiones.
- **No exponga el paquete de baterías ni la herramienta al fuego o a una temperatura excesiva.** La exposición al fuego o a temperaturas superiores a 130 °C puede provocar una explosión.
- **Siga todas las instrucciones de carga y no cargue el paquete de baterías ni la herramienta fuera del intervalo de temperatura especificado en las instrucciones.** Una carga realizada de forma inadecuada o a una temperatura fuera del intervalo especificado puede producir daños en la batería y aumentar el riesgo de incendio.

6. Servicio

- **La reparación de la herramienta eléctrica debe confiarse a un técnico cualificado que utilice únicamente las piezas de recambio originales.** De esta manera se garantizará la seguridad de la herramienta eléctrica.

- **Nunca repare un paquete de baterías dañado.** La reparación de un paquete de baterías sólo puede ser realizada por el fabricante o por proveedores autorizados de servicio técnico.

4. ADVERTENCIAS DE SEGURIDAD RELATIVAS A LA RB401T-E

1. REVISE LAS PIEZAS ANTES DE MONTAR EL PAQUETE DE BATERÍAS

- Compruebe que los tornillos estén bien ajustados.
Un ajuste insuficiente puede provocar un accidente o desperfectos en la herramienta. Si un tornillo está flojo, vuelva a apretarlo a fondo.
- Revise las piezas para comprobar que no presenten daños.
Las piezas se deterioran con el uso. Compruebe también que no falten piezas y que no sean defectuosas o de mala calidad. Si hay alguna pieza que deba reemplazarse o repararse, diríjase al proveedor donde compró la herramienta o a un distribuidor autorizado por MAX CO., LTD.
Use únicamente las piezas de recambio originales autorizadas.

2. COLOQUE EL INTERRUPTOR PRINCIPAL (FIG.22.⑮) EN LA POSICIÓN DE DESCONEXIÓN Y EXTRAIGA EL PAQUETE DE BATERÍAS (FIG.22.⑥) CUANDO CAMBIE EL PAQUETE DE BATERÍAS, SUSTITUYA O AJUSTE EL ALAMBRE DE AMARRE, SE PRODUZCA CUALQUIER ANOMALÍA O LA HERRAMIENTA ESTÉ FUERA DE USO

Si se deja la herramienta activada en esas situaciones, pueden producirse lesiones o averías.

3. MANTENGA LOS DEDOS Y EL CUERPO APARTADOS DEL BRAZO Y DE LA GUÍA DE CURVADO EN TODO MOMENTO (FIG.24)

El incumplimiento de esta advertencia puede provocar lesiones graves.

4. MANTENGA LOS DEDOS Y EL CUERPO APARTADOS DEL ALAMBRE DE AMARRE CUANDO LA HERRAMIENTA ESTÉ EN FUNCIONAMIENTO

El incumplimiento de esta advertencia puede provocar lesiones graves.

5. NO APUNTE A NADIE CON LA HERRAMIENTA

Si la herramienta entra en contacto con un operario o alguien que esté trabajando cerca de él podría provocar lesiones. Cuando trabaje con la herramienta, tenga sumo cuidado de no acercar las manos, las piernas u otras partes del cuerpo al brazo de la misma.

6. CUANDO LA HERRAMIENTA NO ESTÉ EN FUNCIONAMIENTO, COLOQUE EL INTERRUPTOR PRINCIPAL EN LA POSICIÓN "OFF" ("DESCONECTADO")

El incumplimiento de esta advertencia puede ocasionar el accionamiento accidental de la herramienta y provocar lesiones graves.

7. NUNCA UTILICE LA HERRAMIENTA EN CONDICIONES ANÓMALAS

Si no se puede accionar la herramienta correctamente o si percibe alguna anomalía, coloque de forma inmediata el interruptor principal en la posición de desconexión, retire el paquete de baterías e inspeccione y repare la herramienta.

8. SI LA HERRAMIENTA SE ACCIONA SIN QUE SE PULSE EL CONTACTO O PERCIBE ALGÚN CALENTAMIENTO, OLOR O SONIDO ANÓMALOS, DEJE DE TRABAJAR, COLOQUE INMEDIATAMENTE EL INTERRUPTOR PRINCIPAL EN LA POSICIÓN DE DESCONEJÓN Y RETIRE EL PAQUETE DE BATERÍAS

El incumplimiento de esta advertencia puede provocar lesiones graves. Lleve la herramienta al distribuidor para que reciba una inspección de seguridad.

9. NUNCA MODIFIQUE LA HERRAMIENTA

La modificación de la herramienta incidirá negativamente en el rendimiento y en la seguridad de funcionamiento. Cualquier modificación de la herramienta puede provocar lesiones graves y dar lugar a la anulación de la garantía.

10. MANIPULE LA HERRAMIENTA CON CUIDADO

Si la deja caer o sufre algún impacto, podría provocar averías o daños.

11. MANTENGA LA HERRAMIENTA EN BUENAS CONDICIONES DE FUNCIONAMIENTO

Para garantizar un funcionamiento seguro y el máximo rendimiento, evite las averías y el desgaste de la herramienta. Además, mantenga limpia y seca la empuñadura de la herramienta, especialmente libre de aceite o grasa.

12. USE ÚNICAMENTE EL PAQUETE DE BATERÍAS AUTORIZADO

Si está conectada a una fuente de energía distinta al paquete autorizado, como una batería recargable, una pila seca o una batería acumuladora, la herramienta puede resultar dañada, sufrir averías, recalentarse o incluso incendiarse. No conecte esta herramienta a ninguna fuente de energía distinta al paquete de baterías autorizado.

13. PARA GARANTIZAR EL MÁXIMO RENDIMIENTO, CARGUE POR COMPLETO LA BATERÍA ANTES DE USARLA

Un paquete de baterías nuevo o que ha estado en desuso durante un período prolongado puede haberse descargado; en ese caso, es necesario volver a cargarlo al máximo de su capacidad. Antes de poner en funcionamiento la herramienta, asegúrese de cargar el paquete de baterías con el cargador de baterías MAX especificado.

14. PRECAUCIÓN PARA LA CARGA DE LA BATERÍA

Use únicamente el cargador de baterías MAX y el paquete de baterías MAX.

El incumplimiento de esta indicación puede provocar que la batería se recaliente o se prenda fuego, lo cual ocasionaría lesiones graves.

14-1 Cargue la batería desde un enchufe de pared que esté dentro del rango de voltaje indicado en la etiqueta del cargador.

El incumplimiento de esta indicación puede provocar recalentamiento o una carga inadecuada, lo cual posiblemente ocasionaría lesiones graves.

14-2 Nunca use un transformador.

14-3 Nunca conecte el cargador de baterías al suministro eléctrico de corriente continua de un grupo electrógeno.

El cargador se incendiaría y sufriría desperfectos o se rompería.

14-4 Evite cargar el paquete de baterías bajo la lluvia, en un lugar húmedo o en una superficie con salpicaduras de agua.

La carga del paquete de baterías en un lugar mojado o húmedo provocaría una descarga eléctrica o un cortocircuito que puede causar quemaduras e incluso incendiar la herramienta.

14-5 No toque el cable de alimentación ni el enchufe con las manos o los guantes húmedos.

Podrían producirse lesiones por descarga eléctrica.

14-6 No cubra el cargador de baterías con un paño u otro objeto mientras se esté cargando el paquete de baterías.

Si lo hace, el cargador podría recalentarse y provocarle quemaduras e incluso incendiarse.

14-7 Mantenga el paquete de baterías y el cargador de baterías alejados del calor y las llamas.

14-8 No cargue el paquete de baterías cerca de materiales inflamables.

14-9 Cargue el paquete de baterías en un lugar bien ventilado.

Evite cargar el paquete de baterías en un lugar en el que quede expuesto a la luz solar directa.

14-10 Cargue el paquete de baterías en un rango de temperatura de 5 °C (41 °F) a 40 °C (104 °F).

14-11 Evite el uso continuo del cargador de baterías.

Deje reposar el cargador durante 15 minutos entre carga y carga para evitar problemas de funcionamiento en la unidad.

14-12 Todo objeto que bloquee los orificios de ventilación o el receptáculo del paquete de baterías puede provocar descargas eléctricas o problemas de funcionamiento.

Haga uso del cargador solo si está libre de polvo u otros materiales extraños.

14-13 Manipule con cuidado el cable de alimentación.

No traslade el cargador de baterías sujetándolo por el cable de alimentación. No tire del cable de alimentación para desconectarlo del enchufe de pared; el cable resultaría dañado y se romperían los hilos o se produciría un cortocircuito. No deje que el cable de alimentación entre en contacto con herramientas de bordes afilados, materiales calientes, aceite o grasa. Si el cable está dañado es necesario repararlo o cambiarlo.

14-14 No use este cargador para cargar baterías no recargables.

14-15 Los niños y las personas discapacitadas no pueden usar este cargador sin supervisión.

14-16 Es necesario vigilar a los niños para asegurarse de que no jueguen con el cargador.

14-17 Ponga la tapa del paquete (Fig.2.⑳) sobre el terminal (Fig.2.㉓) del paquete de baterías.

Cuando el paquete de baterías no esté en uso, coloque la tapa sobre el terminal para evitar cortocircuitos.

14-18 No permita que se produzcan cortocircuitos en el terminal (componente metálico) del paquete de baterías.

Un cortocircuito en el terminal generaría un exceso de corriente que recalentaría el paquete de baterías y lo dañaría.

14-19 No deje ni guarde la herramienta en un vehículo o expuesta a la luz solar directa en verano. Si la herramienta está en un lugar con temperaturas elevadas, el paquete de baterías puede deteriorarse.

14-20 No guarde un paquete de baterías completamente descargado. Un paquete de baterías completamente descargado y retirado del sistema puede resultar dañado si no se utiliza durante un período de tiempo prolongado. Cuando la batería se haya descargado, recárguela inmediatamente.

15. USE GAFAS DE SEGURIDAD MIENTRAS UTILIZA LA HERRAMIENTA

El amarre de acabado tiene bordes afilados. Para evitar lesiones graves, tenga cuidado de no tocar los bordes afilados.

- **No use la herramienta eléctrica bajo la lluvia, en una superficie con salpicaduras de agua, o en un lugar húmedo o mojado.** La utilización de la herramienta en esas condiciones o similares aumentaría el riesgo de descarga eléctrica, avería peligrosa y recalentamiento.
- **NO ELIMINE LAS HERRAMIENTAS ELÉCTRICAS CON LOS RESIDUOS DOMÉSTICOS.** De acuerdo con la Directiva Europea 2002/96/CE para Residuos de Aparatos Eléctricos y Electrónicos y su implementación en el derecho nacional, las herramientas eléctricas que ya no se utilicen deben recogerse por separado y eliminarse de una manera que no afecte al medioambiente.

5. DATOS TÉCNICOS Y ESPECIFICACIONES DE LA HERRAMIENTA

DESCRIPCIÓN DEL PRODUCTO	Atadora de armaduras de refuerzo MAX
N.º DE PRODUCTO	RB401T-E(CE)
DIMENSIONES (paquete de baterías incluido)	(Al.) 322 mm (12-3/4") (An.) 408 mm (16") (Lon.) 1.100 mm (43-3/8")
PESO (paquete de baterías incluido)	4,6 kg (10,2 lb)
BATERÍA	Paquete de baterías de ion litio / JPL91450A
TEMPERATURA DE FUNCIONAMIENTO	-10 °C a 40 °C (14 °F a 104 °F)
HUMEDAD	80% HR o menos

<CARGADOR DE BATERÍAS>

DESCRIPCIÓN DEL PRODUCTO	Cargador de baterías de ion litio
MODELO	JC925A
ENTRADA	100 - 240 V CA, 50/60 Hz, 2,2 A
SALIDA	14,4 V CC: 4,0 A, 18 V CC: 4,0 A, 25,2 V CC: 2,8 A
PESO	0,7 kg (1,7 lb)
RANGO DE TEMPERATURA DE FUNCIONAMIENTO	5 °C a 40 °C (41 °F a 104 °F)
RANGO DE HUMEDAD DE FUNCIONAMIENTO	80% HR o menos

<PAQUETE DE BATERÍAS>

DESCRIPCIÓN DEL PRODUCTO	Paquete de baterías de ion litio
MODELO	JPL91450A
VOLTAJE NOMINAL	14,4 V CC (3,6 V x 4 celdas)
CAPACIDAD NOMINAL	4,9 Ah (4.900 mAh)
TIEMPO DE CARGA	Carga completa: 80 min. Aprox. un 80% de capacidad: 60 min.
ACCESORIOS	Tapa del paquete
PESO	0,5 kg (1,1 lb)
TEMPERATURA DE CARGA	5 °C a 40 °C (41 °F a 104 °F)
RANGO DE TEMPERATURA DE FUNCIONAMIENTO	0 °C a 40 °C (32 °F a 104 °F)
RANGO DE HUMEDAD DE FUNCIONAMIENTO	80% HR o menos

AMARRES POR CARGA (*en las siguientes condiciones: temperatura normal, batería sin uso, totalmente cargada)	Aprox. 4.600 amarres
---	----------------------

5-1 NIVEL DE RUIDO

Valor medido según la norma EN 62841-1:

Nivel de presión acústica ponderado A (LpA): 78 dB

Incertidumbre (KpA): 3 dB

Nivel de potencia acústica ponderado A (LWA): 89 dB

Incertidumbre (KWA): 3 dB

5-2 VIBRACIÓN

Valor medido según la norma EN 62841-1:

Valores de vibración totales (ah): 1,7 m/s²

Incertidumbre (K): 0,3 m/s²

- El valor declarado de emisión de vibraciones ha sido medido de acuerdo con un método de ensayo normalizado y puede utilizarse para comparar una herramienta con otra.
- El valor declarado de emisión de vibraciones también puede usarse en una evaluación preliminar de exposición.



ADVERTENCIA

- Las emisiones de ruido y vibraciones durante el uso real de la herramienta eléctrica pueden diferir de los valores declarados dependiendo de la forma en que se utilice la herramienta, sobre todo del tipo de pieza de trabajo que se procese.
- Asegúrese de establecer medidas de seguridad que protejan al operario basadas en una estimación de la exposición en las condiciones reales de uso (teniendo en cuenta todos los posibles estados de la herramienta en el ciclo de operación: cuando está apagada, cuando está encendida pero en reposo, y cuando está accionada).

5-3 EMISIÓN RADIADA 30-1.000 MHZ Clase A



ADVERTENCIA

Este es un producto de Clase A. En un entorno doméstico este producto puede causar interferencia de radio, en cuyo caso se le solicitará al usuario que tome las medidas correspondientes.

5-4 Categoría de sobretensión: categoría 1 conforme a IEC 60664-1

5-5 Grado de contaminación: grado 4 conforme a IEC 60664-1

5-6 Directivas de diseño: Directiva de Maquinaria Anexo 1, EN 62841-1

6. AÑO DE PRODUCCIÓN

Este producto lleva el número de producción en el cuerpo. Los dos primeros dígitos de la izquierda indican el año de producción. El siguiente dígito indica el mes.

(Ejemplo)

2 0 5 2 6 0 3 5 D

Ejemplo de indicación del mes

1 --- Enero

2 --- Febrero

⋮

A --- Octubre

B --- Noviembre

C --- Diciembre

7. ESPECIFICACIONES DEL ALAMBRE

ALAMBRE DE AMARRE		TW1061T	TW1061T-PC	TW1061T-EG	TW1061T-S
TIPO DE ALAMBRE		Alambre recocido	Alambre recubierto de poliéster	Alambre electrolgalvanizado	Alambre inoxidable
DIAMETRO		1,0 mm	1,1 mm	1,0 mm	1,0 mm
AMARRES POR BOBINA	10 mm x 10 mm (#3 x #3)	Aprox. 260 amarres	Aprox. 225 amarres	Aprox. 260 amarres	Aprox. 260 amarres
	13mm x 13mm (#4 x #4)	Aprox. 235 amarres	Aprox. 205 amarres	Aprox. 235 amarres	Aprox. 235 amarres
	25 mm x 10 mm x 10 mm (#8 x #3 x #3)	Aprox. 180 amarres	Aprox. 155 amarres	Aprox. 180 amarres	Aprox. 180 amarres

8. APLICACIONES

- Paneles de hormigón prefabricado
- Carreteras y puentes

9. TAMAÑO DE ARMADURA APLICABLE

■ Combinación de 2 armaduras

		Mínimo	Máximo
RB401T-E	10 mm x 10 mm (#3 x #3)	20 mm x 20 mm (#6 x #6)	

■ Combinación de 3 armaduras

		Mínimo	Máximo
RB401T-E	10 mm x 10 mm x 10 mm (#3 x #3 x #3)	22 mm x 13 mm x 13 mm (#7 x #4 x #4)	





■ Combinación de 4 armaduras

		Mínimo	Máximo
RB401T-E	10 mm x 10 mm x 10 mm x 10 mm (#3 x #3 x #3 x #3)	13 mm x 13 mm x 13 mm x 13 mm (#4 x #4 x #4 x #4)	

10. INSTRUCCIONES DE LA BATERÍA

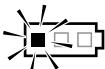
Acerca del indicador de nivel de la batería

- (1) Para comprobar el nivel de la batería (excepto mientras está cargando o si se está manipulando la herramienta de carga), pulse el botón de comprobación de nivel de la batería (Fig.39.⑳).
- (2) El indicador de nivel de la batería (Fig.39.㉑) se ilumina según el nivel de la batería.

	Nivel de la batería: 0%	Nivel de la batería: aprox. entre el 0 y el 10%	Nivel de la batería: aprox. entre el 10 y el 40%	Nivel de la batería: aprox. entre el 40 y el 70%	Nivel de la batería: aprox. entre el 70 y el 100%
Indicador de nivel de la batería					
	Todos los indicadores APAGADOS	Un indicador rojo intermitente	Un indicador rojo encendido	Dos indicadores rojos encendidos	Tres indicadores rojos encendidos

Vida útil del paquete de baterías

Si se observa alguna de las situaciones que se describen a continuación, el paquete de baterías ha llegado al final de su vida útil. Cámbielo por uno nuevo.

Aunque el paquete de baterías se haya cargado correctamente (totalmente cargado), se observa una importante reducción del tiempo de amarre.

AVISO

- Cuando esto suceda, no cargue el paquete de baterías. Si la velocidad de rotación del motor se desacelera, se considera que la energía del paquete de baterías está a punto de agotarse. Si se sigue utilizando la herramienta, se ocasionará una descarga excesiva, lo que podría acortar la vida útil del paquete de baterías y ocasionar problemas de funcionamiento del cuerpo principal de la herramienta.
- No use un paquete de baterías caducado.
- Si lo hace, el cuerpo principal del aparato sufrirá problemas de funcionamiento. Cargar un paquete de baterías caducado también provocaría problemas de funcionamiento en el cargador de baterías.
- No arroje las baterías o paquetes de baterías al fuego ni al agua. Las baterías o paquetes de baterías deben recogerse, reciclarse o eliminarse de una manera que no afecte al medioambiente.
- Proteja la batería frente al calor, la radiación solar continua y el fuego. Existe peligro de explosión.
- Cargue el paquete de baterías en un rango de temperatura de entre 5 °C (41 °F) y 40 °C (104 °F).

Reciclado de una batería de ion litio

Las baterías o paquetes de baterías defectuosos o agotados deben reciclarse de acuerdo con la Directiva 2006/66/CE. El paquete de baterías MAX utiliza una batería de ion litio; puede ser ilegal eliminar esta batería en el sistema de residuos municipales. Consulte las disposiciones vigentes en su zona para el reciclado y la eliminación correcta de este tipo de producto.



PRECAUCIÓN

Cuando proceda a eliminar el paquete de baterías, asegúrese de poner la tapa del paquete en el terminal (asegurada con cinta aislante) para evitar cortocircuitos.

11. INSTRUCCIONES DE FUNCIONAMIENTO

Esta herramienta solo se utiliza orientada hacia abajo.

No la utilice orientada hacia un lateral o hacia arriba.



PRECAUCIÓN

No pise ni deje peso encima del estuche de transporte.

De lo contrario, podría dañar el estuche de transporte y provocar lesiones.

AVISO

- No ejerza fuerza de presión o de tracción sobre la herramienta. De lo contrario, podría dañar el cuerpo de la herramienta y originar desperfectos.
- No coloque objetos encima de la herramienta. De lo contrario, podría dañar el cuerpo de la herramienta y originar desperfectos.
- No se incline sobre la herramienta o el asidero. De lo contrario, podría dañar el cuerpo de la herramienta y originar desperfectos.
- No utilice la herramienta a modo de bastón. De lo contrario, podría dañar el cuerpo de la herramienta y originar desperfectos.
- No ejerza fuerza de presión o de tracción sobre la herramienta. De lo contrario, podría dañar el cuerpo de la herramienta y originar desperfectos.

1. Ajuste del asidero

La posición del asidero puede cambiarse en esta herramienta. (Fig.30)

- 1-1 Ajuste el interruptor principal en la posición de desconexión y retire el paquete de baterías de la base del asidero.
- 1-2 (Fig.31) Desbloquee los cierres (30) y abra la cubierta del asidero (31).



PRECAUCIÓN

Al desbloquear los cierres (30), tenga cuidado para no pillarse los dedos.

- 1-3 (Fig.32) Tire de los asideros hacia delante y alinéelos con las ranuras.

Preste atención a la orientación del asidero. Si se coloca del revés, la cubierta del asidero no se cerrará.

- 1-4 (Fig.33) Confirme que los asideros estén fijos en la ranura, cierre la cubierta del asidero y bloquee los cierres.

AVISO

Confirme que los cierres de ambos lados estén bloqueados. Si los cierres no están bloqueados, el asidero podría salirse y ocasionar desperfectos o lesiones.

- 1-5 Confirme que los asideros estén completamente fijos.

2. Cómo instalar el alambre de amarre

(Fig.22) Coloque el interruptor principal (15) en la posición de desconexión y retire el paquete de baterías (5).



PRECAUCIÓN

- Vigile que el alambre de amarre no se caiga ni reciba golpes fuertes. Esto podría ocasionar daños o averías en la herramienta.
- Tenga cuidado con la punta del alambre cuando manipule el alambre de amarre. Podría provocarle lesiones.

- 2-1 (Fig.7) Presione el botón de desbloqueo (8) de la herramienta y confirme que dicho botón quede asegurado en el bloqueo (9).

- 2-2 (Fig.8) Tire de la punta del alambre de amarre expuesto.

ASEGÚRESE DE USAR ÚNICAMENTE EL ALAMBRE DE AMARRE ESPECIFICADO (SERIE TW1061T de MAX).

El uso de un alambre de amarre distinto al especificado puede provocar averías en la herramienta. Por lo tanto, asegúrese de usar únicamente la serie TW1061T de MAX especificada.

Esta herramienta no es compatible con la serie TW898 ni con la serie TW1525.

NO UTILICE ALAMBRE OXIDADO.

El uso de alambre oxidado puede provocar problemas de funcionamiento en la herramienta.

2-3 (Fig.9) Gire el bloqueador del compartimento de bobina (6) 45° hacia la izquierda.

2-4 (Fig.10, Fig.11) Abra la cubierta del compartimento de bobina (24) e instale el alambre de amarre en el compartimento (Fig.1.7) de modo que el lado de la ranura de sujeción (25) de la bobina quede orientado hacia arriba.

2-5 (Fig.12) Agarre la herramienta con la mano izquierda, sujete la punta del alambre con la mano derecha y extraiga el alambre por la ranura de sujeción.

AVISO

Las dos puntas de alambre del nuevo alambre de amarre están trenzadas.

2-6 (Fig.13, Fig.14) Estire la punta del alambre e introduzca el alambre trenzado a lo largo de la guía del alambre.

2-7 Oriente el alambre en la dirección mostrada en la Fig.15 e inserte 4 cm (1-1/2") desde la guía del alambre (Fig.1.19). La parte trenzada del alambre debería sobrepasar los dos engranajes de alimentación (18) (Fig.16).

AVISO

Cómo instalar de nuevo un alambre de amarre previamente usado

(Fig.17) Introduzca los dos alambres en la guía del alambre (19) sin trenzarlos.

2-8 (Fig.18) Presione el bloqueo (9) hacia arriba y confirme que el botón de desbloqueo se haya elevado.

2-9 (Fig.19) Cierre la cubierta del compartimento de bobina y gire el bloqueador del compartimento 45° hacia la derecha.

Si la ventanilla está sucia

Abra la ventanilla (Fig.1.17) y elimine la suciedad del interior de la ventanilla con un paño. Después de limpiar, cierre de nuevo la ventanilla para asegurarse de que ningún material extraño penetre en la herramienta.

3. Uso de la herramienta

Esta herramienta solo se utiliza orientada hacia abajo. No la utilice orientada hacia un lateral o hacia arriba.

Se producirá un error y la herramienta no funcionará a menos que se coloque por encima de cierto nivel. Oriente el brazo hacia abajo y vuelva a encenderla sin pulsar el interruptor de contacto.



ADVERTENCIA

- (Fig.24) Cuando se coloca el interruptor principal (Fig.1.15) en la posición de conexión, el gancho (Fig.1.16) de la punta gira automáticamente; tenga mucho cuidado de no colocar los dedos cerca de ninguna pieza móvil o giratoria.
- No toque ninguna pieza móvil o giratoria, como el gancho de la punta o el alambre de amarre, durante el trabajo de amarre (mientras la máquina esté en funcionamiento).

3-1 (Fig.21) Introduzca el paquete de baterías en la base del asidero hasta oír un clic.

Oriento el brazo hacia abajo y coloque el interruptor principal en la posición de conexión sin pulsar el interruptor de contacto.

3-2 (Fig.20) Cuando se coloca el interruptor principal (15) en la posición de conexión, el gancho (Fig.1.16) de la punta gira automáticamente; tenga mucho cuidado de no colocar los dedos cerca de ninguna pieza móvil o giratoria. Coloque el interruptor principal en la posición de conexión.

3-3 Incline el brazo 45° en relación a la armadura, inserte el brazo en la parte en la que se cruzan las armaduras y descienda en recto hasta que se pulse el interruptor de contacto.

3-4 El amarre da comienzo automáticamente al pulsar el interruptor de contacto. Una vez pulsado el interruptor de contacto, la herramienta completa automáticamente una serie de acciones de amarre (alimentación, corte, sujeción y amarre).

4. Cómo extraer el alambre de amarre

(Fig.22) Coloque el interruptor principal (15) en la posición de desconexión y retire el paquete de baterías (5).

- 4-1 (Fig.7) Presione el botón de desbloqueo (8) de la herramienta y confirme que dicho botón queda asegurado en el bloqueo (9).
- 4-2 (Fig.9) Gire el bloqueador del compartimento de bobina (6) para abrir la cubierta del compartimento.
- 4-3 (Fig.25) Extraiga el alambre de amarre del compartimento de bobina.
- 4-4 (Fig.26) Extraiga el alambre con la pieza de plástico de la guía del alambre.

5. Cuando el alambre de amarre se agota

(Fig.27) La pieza de plástico se desprende cuando el alambre se agota, y puede desecharse por separado como plástico y alambre metálico. (quedan unos 20 cm (8") tras un uso normal).

(Fig.22) Coloque el interruptor principal (15) en la posición de desconexión y retire el paquete de baterías (5).

6. Ajuste de la tensión

(Fig.28.13) El disco selector le permite ajustar ligeramente el par de tensión del alambre. Para aumentar la tensión, gírelo hacia la izquierda. Para disminuir la tensión, gírelo hacia la derecha.

7. Función de desconexión automática

Esta herramienta tiene una función de "Desconexión automática" que ahorra consumo de energía de la batería cuando la herramienta no está en funcionamiento.

Si la herramienta está sin funcionar durante 30 minutos, se desconecta automáticamente. Cuando el suministro eléctrico se interrumpa automáticamente, coloque el interruptor principal en la posición de desconexión y luego vuelva a colocarlo en la posición de conexión para poner en funcionamiento la herramienta.

8. Para una tensión correcta

- 8-1 (Fig.23) Incline la herramienta en un ángulo de 45° respecto de las armaduras entrecruzadas.

- 8-2 (Fig.29) Coloque la herramienta perpendicularmente a la superficie de las armaduras entrecruzadas.

Durante el funcionamiento de la herramienta No mueva la herramienta durante la operación de amarre hasta que pare automáticamente.

9. Almacenamiento en el estuche de transporte

Coloque el asidero en la posición mostrada en la Fig.34 cuando guarde la herramienta en el estuche de transporte.

- 9-1 Ajuste el interruptor principal en la posición de desconexión y retire el paquete de baterías de la base del asidero.

- 9-2 (Fig.35) Desbloquee los cierres y abra la cubierta del asidero.



PRECAUCIÓN

Al desbloquear los cierres, tenga cuidado para no pillarse los dedos.

- 9-3 Tire de los cierres hacia delante y alinéelos con las ranuras.

AVISO

Confirme que los cierres de ambos lados estén bloqueados. Si los cierres no están bloqueados, el asidero podría salirse y ocasionar desperfectos o lesiones.

- 9-4 (Fig.34) Confirme que los cierres estén fijos en la ranura, cierre la cubierta y bloquee los cierres.

AVISO

Confirme que los cierres de ambos lados estén bloqueados.



PRECAUCIÓN

Si los cierres no están bloqueados, el asidero podría salirse y ocasionar averías o lesiones.

- 9-5 Confirme que los asideros estén completamente fijos.

9-6 Guarde la herramienta en el estuche de transporte.

10. Fijación

El objetivo de la fijación es proteger la guía y el brazo al insertar la herramienta en la armadura. Si no se utiliza la fijación, podrían originarse averías o lesiones. Trabaje siempre con la fijación instalada. Si la punta toca el suelo con la fijación L (Fig.36.⑳-1) instalada y no puede realizarse el amarre, instale la fijación S (Fig.36.㉑-2).

Instalación

- 10-1 Ajuste el interruptor principal en la posición de desconexión y retire el paquete de baterías de la base del asidero.
- 10-2 (Fig.36) Inserte la fijación (㉑) en el extremo del brazo (㉒).
- 10-3 Alinee la fijación y el orificio del brazo y, a continuación, fije con un perno.
Par de apriete: 1,25 N•m (125 cN•m) (11,1 lbf•in). (Fig.36)



PRECAUCIÓN

Si no se realiza correctamente la instalación y el apriete del perno, la fijación podría salirse durante el uso.

Retirada

- 10-4 Ajuste el interruptor principal en la posición de desconexión y retire el paquete de baterías de la base del asidero.
- 10-5 (Fig.37) Retire el perno que sujeta la fijación y tire de la fijación hacia delante para extraerla.

12. ALMACENAMIENTO Y MANTENIMIENTO

No guarde la herramienta en lugares fríos. Manténgala en un lugar templado. Cuando no la utilice, guarde la herramienta en un lugar templado y seco. Manténgala fuera del alcance de los niños.

EXTRAIGA LA BOBINA DE ALAMBRE DE AMARRE

Al finalizar la operación de amarre con alambre, extraiga la bobina de la herramienta.

GUARDE LA HERRAMIENTA

Cuando haya finalizado la operación de amarre o cuando la herramienta no vaya a usarse durante un tiempo, coloque el interruptor principal (Fig.1.⑮) en la posición de desconexión y extraiga el paquete de baterías (Fig.1.⑤). La herramienta y los accesorios deben guardarse en un lugar seco y bien ventilado en el que la temperatura no supere los 40 °C (104 °F). El paquete de baterías, con la tapa (Fig.2.㉑) instalada para evitar cortocircuitos, debe guardarse en un lugar seco y bien ventilado en el que la temperatura no supere los 30 °C (86 °F).

MANTENIMIENTO

No sople aire alrededor de los engranajes de alimentación (Fig.1.⑱) ni los ganchos (Fig.1.⑲).

Podría entrar polvo en la máquina y ocasionar fallos de funcionamiento.

Cuando se escuchen tres pitidos cortos seguidos, limpie con cuidado el polvo de los laterales de los sensores (Fig.38.㉔) y la parte superior de las lentes (Fig.38.㉕) con un paño suave o un hisopo.

Limpie la herramienta con un paño seco suave.

No utilice un paño húmedo o sustancias volátiles, como diluyentes o bencina.

No lubrique la herramienta

No lubrique esta herramienta bajo ningún concepto. La aplicación de lubricante eliminará la grasa del interior de la herramienta y provocará problemas.

13.ALARMAS ACÚSTICAS Y PROCEDIMIENTOS A SEGUIR

Esta herramienta incorpora alarmas acústicas que suenan en las circunstancias siguientes. Si suena una alarma acústica, lleve a cabo los procedimientos indicados a continuación.

ADVERTENCIA

- Si se producen las circunstancias siguientes, coloque el interruptor principal (Fig.1.(15)) en la posición de desconexión y extraiga el paquete de baterías (Fig.1.(5)) antes de llevar a cabo los procedimientos indicados.
- Cuando coloque el interruptor principal en la posición de conexión, no toque las piezas de amarre o giratorias bajo ninguna circunstancia.

<Tipos de alarmas acústicas y procedimientos a seguir>

Tipos de alarmas acústicas	Causa posible	Procedimientos a seguir
Una vez (pi, pi, pi...)	El alambre está atascado en el gancho (Fig.1.(16))	Compruebe si el alambre u otro objeto se ha atascado en el gancho
	El motor está caliente	Deje de usar la herramienta hasta que se enfríe
	El interruptor principal está en la posición de conexión con el interruptor de contacto pulsado.	Coloque el interruptor principal en la posición de conexión sin pulsar el interruptor de contacto.
Dos veces (pipi, pipi, pipi...)	Queda poca carga en la batería	Cargue el paquete de baterías
	El paquete de baterías no está bien insertado	Inserte correctamente el paquete de baterías
Tres veces (pipipi, pipipi, pipipi...)	El alambre de amarre se ha agotado	Cámbielo por uno nuevo
	El alambre de amarre se ha atascado	Abra la cubierta del compartimento de bobina (Fig.10.(24)) y libere el alambre atascado
	Polvo en el sensor del compartimento de bobina.	Limpie con cuidado el polvo de los laterales de los sensores con agua o un hisopo.
Pitido agudo continuo (piii...)	La herramienta está en ángulo.	Realice el amarre con la herramienta orientada directamente hacia abajo.
Sonido continuo en tonos graves y agudos (pii poo, pii poo...)	Estructura interna, defecto en el mecanismo de accionamiento interno	Interrumpa el funcionamiento inmediatamente, coloque el interruptor principal (Fig.22.(15)) en la posición de desconexión y extraiga el paquete de baterías (Fig.22.(5)) antes de consultar el problema. A continuación, póngase en contacto con el proveedor al que adquirió la herramienta o con un distribuidor autorizado por MAX CO., LTD.
Un único pitido corto (popi)		

<No suena ninguna alarma acústica pero se sospecha que hay un fallo de funcionamiento>

Síntoma	Causa posible	Procedimientos a seguir
El interruptor principal está en la posición de conexión, pero la herramienta no funciona	La carga de la batería se ha agotado	Instale una nueva batería y confirme que la herramienta funciona
La herramienta no funciona al colocarla contra la armadura y descender.	El brazo de la guía de curvado está haciendo tope con algo.	Utilice con armaduras del diámetro apropiado.
		Cambie la fijación por la más corta.
El producto no funciona	La función de desconexión automática está activada	Cambie el interruptor principal (Fig.1.15) de la posición de desconexión a la posición de conexión
El amarre no es correcto	El alambre toca las armaduras de refuerzo durante el amarre	Realice la operación de amarre de forma que el alambre no toque las armaduras de refuerzo
El alambre se retuerce	El tamaño de las armaduras de refuerzo no es adecuado	Utilice armaduras de refuerzo con diámetros compatibles
	El disco selector del par de tensión se ha ajustado en un valor demasiado alto	Ajuste el disco selector del par (Fig.1.13)
La tensión es insuficiente	El tamaño de las armaduras de refuerzo no es adecuado	Utilice armaduras de refuerzo con diámetros compatibles
	El disco selector del par de tensión se ha ajustado en un valor demasiado bajo	Ajuste el disco selector del par (Fig.1.13) en un valor más alto
La forma del amarre está visiblemente deformada	Hay piezas desgastadas o deterioradas	Interrumpa el funcionamiento inmediatamente, coloque el interruptor principal (Fig.22.15) en la posición de desconexión y extraiga el paquete de baterías (Fig.22.5) antes de consultar el problema. A continuación, póngase en contacto con el proveedor al que adquirió la herramienta o con un distribuidor autorizado por MAX CO., LTD.
La herramienta se atasca con mayor frecuencia		
El LED parpadea	La herramienta está en ángulo	El LED parpadea cuando la herramienta no está orientada hacia abajo mientras está en modo de espera, pero no se trata de un error. Oriente la herramienta hacia abajo cuando realmente realice la operación de amarre.

RB401T-E(CE)

EXPLODED
VIEW AND SPARE PARTS LIST

SCHEMA ECLATE ET LISTE DES
PIECES DE RECHANGE

DESPIECE DE LA MAQUINA Y LISTA
DE RECAMBIOS

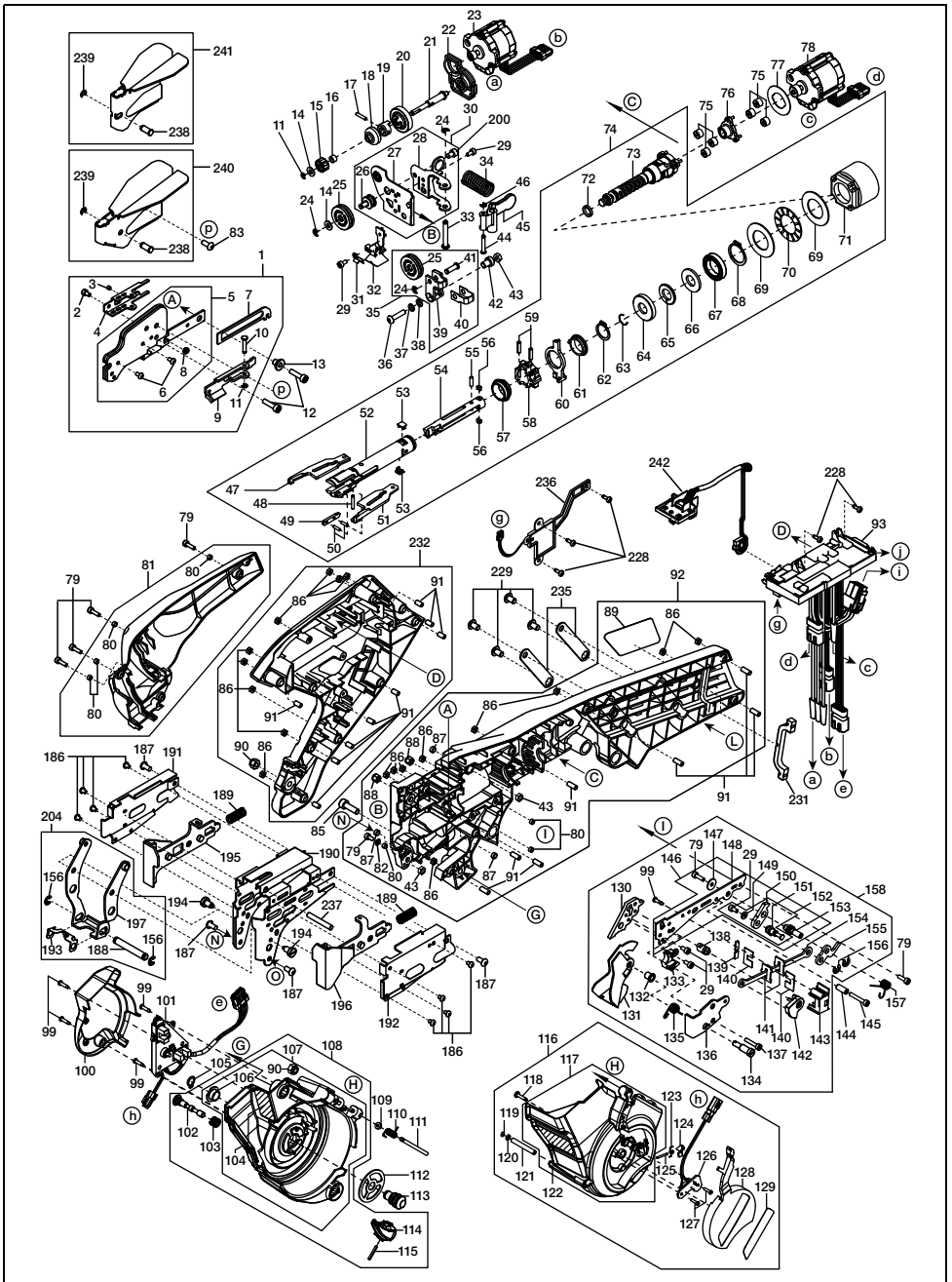

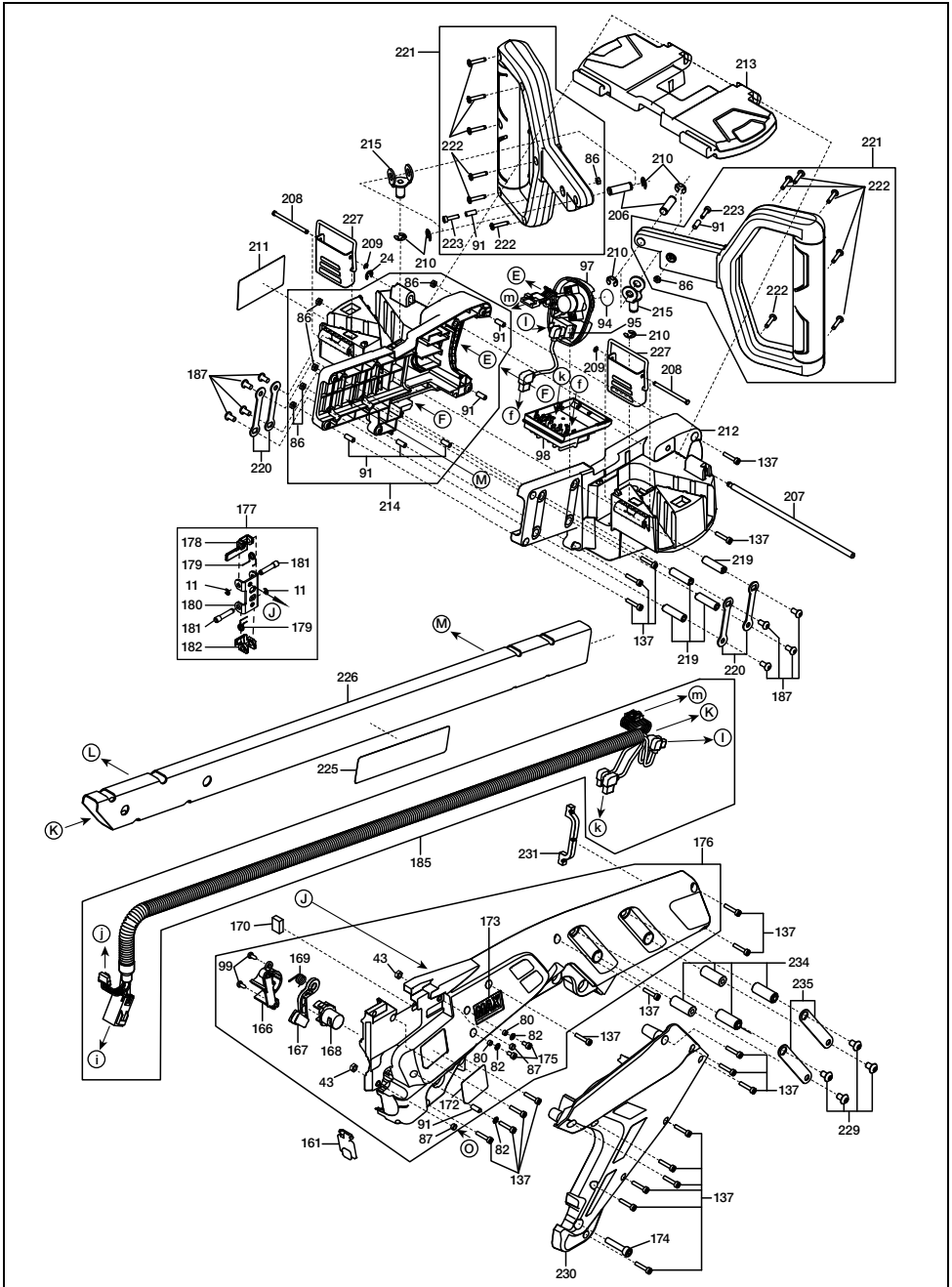

RB401T-E(CE)

ITEM NO.	PART NO.	MATERIAL	ENGLISH	FRANÇAIS	ESPAÑOL
1	RB70859	Steel	ARM A ASSY	ENSEMBLE DU BRAS A	CONJUNTO DE BRAZO "A"
2	BB40481	Steel	BOLT 3X5	BOULON 3X5	PERNO 3X5
3	AA71408	Steel	SCREW 3X3	VIS 3X3	TORNILLO 3X3
4	RB12633	Steel	WIRE GUIDE BASE	BASE DU GUIDE FIL	BASE DE GUÍA DEL ALAMBRE
5	RB70917		ARM A UNIT	UNITE DE BRAS A	UNIDAD DE BRAZO "A"
6	BB41714	Steel	BOLT 3X5 5G	BOULON 3X5 5G	PERNO 3X5 5G
7	RB12636	Steel	WIRE GUIDE LEVER	LEVIER DU GUIDE FIL	PALANCA DE GUÍA DEL ALAMBRE
8	KK29117	Steel	COMPRESSION SPRING 9117	RESSORT À PRESSION 9117	MUELLE DE COMPRESIÓN 9117
9	RB70620	Steel	WIRE GUIDE UNIT	GUIDE FIL	GUÍA DEL ALAMBRE
10	FF41865	Steel	STEP PIN 1865	BOULON À GRADINS 1865	PERNO ESCALONADO 1865
11	JJ10113	Steel	E-RING 2.5	BAGUE 2,5	ANILLO EN E' 2,5
12	BB40420	Steel	BOLT 4X16	BOULON 4X16	PERNO 4X16
13	FF52115	Steel	HOLLOW PIN 2115	GOUPILLE CREUSE 2115	PERNO HUECO 2115
14	EE39861	Steel	WASHER 4.3X9X1	RONDELLE 4,3X9X1	ARANDELA 4,3X9X1
15	RB12865	Steel	FEEDING GEAR A	ENGRENAGE D'ALIMENTATION	ENGRANAJE DE ALIMENTACIÓN "A"
16	FF51715	Steel	HOLLOW PIN 1715	GOUPILLE CREUSE 1715	PERNO HUECO 1715
17	FF31559	Steel	PARALELL PIN 1559	GOUPILLE PARALLÈLE 1559	PERNO PARALELO 1559
18	RB12740	Steel	SHAFT COLLAR	COLLIER D'AXE	COLLAR DE EJE
19	RB12653	Steel	CLUTCH B	EMBAYAGE B	ACOPAMIENTO "B"
20	RB12651	Steel	CLUTCH A	EMBAYAGE A	ACOPAMIENTO "A"
21	RB12652	Steel	FEEDING GEAR SHAFT A	AXE DE L'ENGRENAGE D'ALIMENTATION A	EJE DE ENGRANAJE DE ALIMENTACIÓN "A"
22	RB70700	PC, Steel	FEEDING MOTOR BASE UNIT	BASE DU MOTEUR D'ALIMENTATION	BASE DE MOTOR DE ALIMENTACIÓN
23	RB70627		FEEDING MOTOR	MOTEUR D'ALIMENTATION	MOTOR DE ALIMENTACIÓN
24	JJ10514	Steel	E-RING 3 CF	BAGUE 3 CF	ANILLO EN "E" 3
25	RB70625	Steel	FEEDING GEAR B UNIT	ENGRENAGE D'ALIMENTATION B	ENGRANAJE DE ALIMENTACIÓN "B"
26	RB12964	Steel	FEEDING GEAR SHAFT B	AXE DE L'ENGRENAGE D'ALIMENTATION B	EJE DE ENGRANAJE DE ALIMENTACIÓN "B"
27	RB70881	Steel	FEEDING GEAR BASE UNIT	BASE DE L'ENGRENAGE D'ALIMENTATION	BASE DE ENGRANAJE DE ALIMENTACIÓN
28	RB12963	Steel	SPRING BASE	BASE DU RESSORT	BASE DE MUELLE
29	BB40824	Steel	BOLT 3X6	BOULON 3X6	PERNO 3X6
30	RB81283	Steel	FEEDING GEAR BASE ASSY	ENSEMBLE DE LA BASE DE L'ENGRENAGE D'ALIMENTATION	CONJUNTO DE BASE DE ENGRANAJE DE ALIMENTACIÓN
31	RB12659	Stainless Steel	LEAF SPRING	RESSORT PLAT	MUELLE LAMINADO
32	RB70667	Steel	WIRE GUIDE C UNIT	GUIDE FIL C	GUÍA DEL ALAMBRE "C"
33	FF41867	Steel	STEP PIN 1867	BOULON À GRADINS 1867	PERNO ESCALONADO 1867
34	KK29119	Steel	COMPRESSION SPRING 9119	RESSORT À PRESSION 9119	MUELLE DE COMPRESIÓN 9119
35	RB81343	Aluminum, Steel	RELEASE LEVER A ASSY	ENSEMBLE DU LEVIER DE DÉCLENCHEMENT A	CONJUNTO DE PALANCA DE DESBLOQUEO "A"
36	BB41715	Steel	BOLT 4X18 5G	BOULON 4X18 5G	PERNO 4X18 5G
37	EE11103	Steel	SPRING WASHER 2-4	RONDELLE DE RESSORT 2-4	ARANDELA DE MUELLE 2-4
38	EE39825	Steel	WASHER 4.5X7.4X0.8	RONDELLE 4,5X7,4X0,8	ARANDELA 4,5X7,4X0,8
39	RB12965	Steel	RELEASE LEVER A	LEVIER DE DÉCLENCHEMENT A	PALANCA DE DESBLOQUEO "A"
40	RB12683	Steel	RELEASE LEVER A CAP	COUVERCLE DU LEVIER DE DÉCLENCHEMENT A	TAPA DE PALANCA DE DESBLOQUEO "A"
41	FF41869	Steel	STEP PIN 1869	BOULON À GRADINS 1869	PERNO ESCALONADO 1869
42	FF52120	Steel	HOLLOW PIN 2120	GOUPILLE CREUSE 2120	PERNO HUECO 2120
43	CC42512	Steel	HEX NUT M4 CF	ÉCROU HEXAGONAL 1A M4 CF	TUERCA HEXAGONAL M4
44	FF41868	Steel	STEP PIN 1868	BOULON À GRADINS 1868	PERNO ESCALONADO 1868
45	RB12657	Aluminum	RELEASE LEVER B	LEVIER DE DÉCLENCHEMENT B	PALANCA DE DESBLOQUEO "B"
46	JJ10510	Steel	E-RING 2.3 CF	BAGUE 2,3 CF	ANILLO EN "E" 2,3 CF
47	RB12609	Steel	HOOK L	CROCHET L	GANCHO IZQUIERDO
48	RB12853	Steel	CARBIDE PIN 2.5X14.8	GOUPILLE EN CARBURE 2.5X14,8	PERNO DE CARBURO 2,5X14,8
49	RB12616	Steel	SLEEVE COVER	MANCHON DE PROTECTION	CUBIERTA DE MANGUITO
50	FF21267	Steel	SPRING PIN 2X8	GOUPILLE ELASTIQUE 2X8	PERNO DE MUELLE 2X8
51	RB12610	Steel	HOOK R	CROCHET R	GANCHO DERECHO
52	RB12614	Steel	SLEEVE A	MANCHON A	MANGUITO "A"
53	RB12712	Steel	KEY	CLAVETTE	CHAVETA
54	RB12611	Steel	CENTER HOOK	CROCHET CENTRAL	GANCHO CENTRAL
55	FF31718	Steel	PARALELL PIN 1718	GOUPILLE PARALLÈLE 1718	PERNO PARALELO 1718
56	RB12713	Steel	KEY B	CLAVETTE B	CHAVETA "B"
57	RB12612	Steel	SLEEVE GUIDE	GUIDE DE MANCHON	GUÍA DE MANGUITO
58	RB12615	Steel	SLEEVE B	MANCHON B	MANGUITO "B"

RB401T-E(CE)

ITEM NO.	PART NO.	MATERIAL	ENGLISH	FRANÇAIS	ESPAÑOL
59	FF21234	Steel	SPRING PIN 3X12	GOUPILLE ÉLASTIQUE 3X12	PERNO DE MUELLE 3X12
60	RB12617	Steel	CUTTER RING	BAGUE DE COUPEAU	ANILLO DE CORTADORA
61	RB12618	Steel	CUTTER RING GUIDE	GUIDE DE BAGUE DE COUPEAU	GUÍA DE ANILLO DE CORTADORA
62	JJ21606	Steel	C-RING 15	BAGUE EN C 15	ANILLO EN "C" 15
63	JJ80901	Steel	C-RING 11	BAGUE EN C 11	ANILLO EN "C" 11
64	RB12714	Steel	BUMPER GUIDE	GUIDE DE L'AMORTISSEUR	GUÍA DE AMORTIGUADOR
65	RB12619	Urethane rubber	BUMPER	AMORTISSEUR	AMORTIGUADOR
66	EE39859	Steel	WASHER 11.1X23.4X2	RONDELLE 11,1X23,4X2	ARANDELA 11,1X23,4X2
67	LL11756	Steel	BEARING 6803ZZ	ROULEMENT 6803ZZ	COJINETE 6803ZZ
68	JJ21603	Steel	C-RING 20	BAGUE EN C 20	ANILLO EN "C" 20
69	EE39865	Steel	WASHER 20X35X1	RONDELLE 20X35X1	ARANDELA 20X35X1
70	LL41003	Steel	THRUST BEARING AXK1104	PALIER DE BUTÉE AXK1104	COJINETE DE EMPUJE AXK1104
71	RB12620	PA	INTERNAL GEAR	ENGRENAGES INTERNE	ENGRANAJE INTERNO
72	RB12720	Silicone rubber	D RING	BAGUE EN D	ANILLO EN "D"
73	RB70699	Steel	TIP AXIS A UNIT	AXE D'EXTREMITÉ A	EJE DE EXTREMIDAD "A"
74	RB70613	Steel, PA, etc	TWIST ASSY	ENSEMBLE DE TORSADE	CONJUNTO DE TORSIÓN
75	RB12622	Steel	PLANETARY GEAR	ENGRENAGE PLANÉTAIRE	ENGRANAJES PLANETARIOS
76	RB70642	Steel	SUN GEAR UNIT	UNITE DE PIGNON SOLEIL	ENGRANAJE CENTRAL
77	RB12623	Stainless Steel	WASHER, TWIST AXIS	RONDELLE, AXE DE TORSADE	ARANDELA, EJE DE TORSIÓN
78	RB70617		TWISTING MOTOR	MOTEUR DE TORSION	MOTOR DE TORSIÓN
79	BB40425	Steel	BOLT 3X10	BOULON 3X10	PERNO 3X10
80	FF51817	Steel	HOLLOW PIN 1817	GOUPILLE CREUSE 1817	PERNO HUECO 1817
81	RB70684	PA, Steel	MOTOR COVER UNIT	CAPOT DU MOTEUR	CUBIERTA DE MOTOR
82	EE32104	Stainless Steel	WASHER 2-3	RONDELLE LISSE 2-3	ARANDELA 2-3
83	BB40722	Steel	BOLT 4X10 CF	BOULON 4X10 CF	PERNO 4X10 CF
85	BB40310	Steel	BOLT 5X16	BOULON 5X16	PERNO 5X16
86	CC41104	Steel	HEX NUT 1-3	ÉCROU HEXAGONAL 1-3	TUERCA HEXAGONAL 1-3
87	FF51710	Steel	HOLLOW PIN 1710	GOUPILLE CREUSE 1710	PERNO HUECO 1710
88	CC49308	Steel	HEX NUT M4	ÉCROU HEXAGONAL M4	TUERCA HEXAGONAL M4
89	RB12959		SPECIFICATION LABEL	ÉTIQUETTE DES SPÉCIFICATIONS	ETIQUETA DE ESPECIFICACIONES
90	CC49508	Steel	HEX NUT M5 CF	ÉCROU HEXAGONAL M5 CF	TUERCA HEXAGONAL M5 CF
91	FF51714	Steel	HOLLOW PIN 1714	GOUPILLE CREUSE 1714	PERNO HUECO 1714
92	RB81360	PA, Steel, etc	FRAME L ASSY (401T)	ENSEMBLE DU CADRE L (401T)	CONJUNTO DE ARMAZÓN IZQUIERDO (401T)
93	RB81391		MAIN CIRCUIT BOARD UNIT (401T)	PLAQUETTE DE CIRCUIT PRINCIPALE (401T)	PLACA DE CIRCUITO PRINCIPAL (401T)
94	RB12687	PET	LABEL, TORQUE DIAL	PLAQUE, CADRAN À COUPLE	ETIQUETA, DISCO SELECTOR DE PAR
95	ZS00034		MAIN SWITCH UNIT	INTERRUPTEUR GÉNÉRAL	UNIDAD DE INTERRUPTOR PRINCIPAL
97	RB70843		SWITCH BASE ASSY (401T)	BASE DE COMMUTATEUR	CONJUNTO DE BASE DE INTERRUPTOR
98	RB70697	PBT, copper	ELECTRODE UNIT	ÉLECTRODE	UNIDAD DE ELECTRODO
99	AA05952	Steel	SCREW 2.6X10	VIS 2.6X10	TORNILLO 2.6X10
100	RB12674	PA	MAGAZINE CAP	COUVERCLE DU MAGASIN	TAPA DE COMPARTIMENTO DE BOBINA
101	RB70640		SENSOR CIRCUIT BOARD F UNIT	PLAQUETTE DE CIRCUIT DE SENSEUR F	PLACA DE CIRCUITO DE SENSOR "F"
102	RB12673	Steel	MAGAZINE STOPPER SHAFT	AXE DE LA BUTÉE DU MAGASIN	EJE DE BLOQUEADOR DE COMPARTIMENTO DE BOBINA
103	KK24186	Stainless Steel	COMPRESSION SPRING 4186	RESSORT À PRESSION 4186	MUELLE DE COMPRESIÓN 4186
104	RB12684	PET	WIRE OPERATION LABEL	ÉTIQUETTE D'UTILISATION DU FIL	ETIQUETA DE OPERACIÓN DE CABLE
105	JJ21601	Steel	C-RING 8	BAGUE EN C 8	ANILLO EN "C" 8
106	FF52116	Steel	HOLLOW PIN 2116	GOUPILLE CREUSE 2116	PERNO HUECO 2116
107	RB81296	PA, Steel, PET	MAGAZINE UNIT	MAGASIN	COMPARTIMENTO DE BOBINA
108	RB81295	PA, Steel, POM, etc	MAGAZINE SUB ASSY	SOUS-ENSEMBLE DU MAGASIN	SUBCONJUNTO DE COMPARTIMENTO DE BOBINA
109	EE39609	Urethane rubber	PLANE RUBBER WASHER 1.8X6X2	RONDELLE PLATE DE CAOUTCHOUC 1,8X6X2	ARANDELA DE CAUCHO LISA 1,8X6X2
110	KK34098	Stainless Steel	TORSION SPRING 4098	RESSORT DE TORSION 4098	MUELLE DE TORSIÓN 4098
111	FF43419	Steel	STEP PIN 3419	BOULON À GRADINS 3419	PERNO ESCALONADO 3419
112	RB12715	Steel	MAGAZINE PLATE	PLAQUE DU MAGASIN	PLACA DE COMPARTIMENTO DE BOBINA
113	RB12671	Steel	ROTARY SHAFT	AXE ROTATIF	EJE GIRATORIO
114	RB12672	POM	MAGAZINE STOPPER	BUTÉE DU MAGASIN	BLOQUEADOR DE COMPARTIMENTO DE BOBINA
115	FF21629	Steel	SPRING PIN 2X14	GOUPILLE ÉLASTIQUE 2X14	PERNO DE MUELLE 2X14
116	RB81387	PA, Steel, etc	MAGAZINE COVER ASSY	ENSEMBLE DE COUVERCLE DU MAGASIN	CONJUNTO DE CUBIERTA DE COMPARTIMENTO DE BOBINA

RB401T-E(CE)

ITEM NO.	PART NO.	MATERIAL	ENGLISH	FRAÇAIS	ESPAÑOL
117	RB81385	PA, Steel, etc	MAGAZINE COVER UNIT	COUVERCLE DU MAGASIN	CUBIERTA DE COMPARTIMENTO DE BOBINA
118	AA05560	Steel	SCREW 3X12 CF	VIS 3X12 CF	TORNILLO 3X12
119	JJ10107	Steel	E-RING 1.5	BAGUE 1.5	ANILLO EN "E" 1.5
120	EE39860	Steel	WASHER 5X2.6X1	RONDELLE 5X2, 6X1	ARANDELA 5X2,6X1
121	FF51713	Steel	HOLLOW PIN 1713	GOUPILLE CREUSE 1713	PERNO HUECO 1713
122	RB12829	PET	NOTICE LABEL	ÉTIQUETTE D'AVIS	ETIQUETA DE ADVERTENCIA
123	KK34097	Stainless Steel	TORSION SPRING 4097	RESSORT DE TORSION 4097	MUELLE DE TORSIÓN 4097
124	RB12669	Steel	REEL PRESS	PRESSE DE BOBINE	PRENSA DE BOBINA
125	FF31639	Steel	PARALELL PIN 1639	GOUPILLE PARALLÈLE 1639	PERNO PARALELO 1639
126	RB70641		SENSOR CIRCUIT BOARD G UNIT	PLAQUETTE DE CIRCUIT DE SENSEUR G	PLACA DE CIRCUITO DE SENSOR "G"
127	AA31724	Steel	SCREW 2X8	VIS 2X8	TORNILLO 2X8
128	RB12667	PA	MAGAZINE COVER CAP	CAPUCHON DU COUVERCLE DU MAGASIN	TAPA DE CUBIERTA DE COMPARTIMENTO DE BOBINA
129	RB12911		401T-E LABEL	ÉTIQUETTE 401T	ETIQUETA DE 401T
130	RB12639	Steel	CURL GUIDE B	GUIDE DE BOUCLAGE B	GUÍA DE CURVADO "B"
131	RB70864	Steel	CURL GUIDE A1 UNIT	GUIDE DE BOUCLAGE A1	GUÍA DE CURVADO "A1"
132	FF52121	Steel	HOLLOW PIN 2121	GOUPILLE CREUSE 2121	PERNO HUECO 2121
133	RB70666	Steel	WIRE GUIDE B UNIT	GUIDE FIL B	GUÍA DEL ALAMBRE "B"
134	RB12915	Steel	CURL GUIDE SHAFT	AXE DU GUIDE DE BOUCLAGE	EJE DE GUÍA DE CURVADO
135	KK34102	Stainless Steel	TORSION SPRING 4102	RESSORT DE TORSION 4102	MUELLE DE TORSIÓN 4102
136	RB12916	Steel	ARM C	BRAS C	BRAZO "C"
137	BB40810	Steel	BOLT 3X16	BOULON 3X16	PERNO 3X16
138	RB12894	Steel	FIXED CUTTER	COUTEAU FIXE	CORTADORA FIJA
139	RB12723	Stainless Steel	CON-ROD GUIDE B	GUIDE DE LA TIGE DE CONNEXION B	GUÍA DE BIELA "B"
140	RB12721	Stainless Steel	CON-ROD COVER	CAPOT DE LA TIGE DE CONNEXION	CUBIERTA DE BIELA
141	RB12722	Stainless Steel	CON-ROD GUIDE A	GUIDE DE LA TIGE DE CONNEXION A	GUÍA DE BIELA "A"
142	RB12643	Steel	CUTTER	COUTEAU	CORTADORA
143	RB12724	POM	CON-ROD BASE	BASE DE LA TIGE DE CONNEXION	BASE DE BIELA
144	FF51711	Steel	HOLLOW PIN 1711	GOUPILLE CREUSE 1711	PERNO HUECO 1711
145	BB40717	Steel	BOLT 3X20 CF	BOULON 3X20 CF	PERNO 3X20 CF
146	RB70682	Steel	ARM B UNIT	BRAS B	UNIDAD DE BRAZO "B"
147	EE39857	Steel	WASHER 3.2X11X1	RONDELLE 3,2X11X1	ARANDELA 3,2X11X1
148	RB12637	Steel	ARM B	BRAS B	BRAZO "B"
149	EE39858	Steel	WASHER 3.2X7X1	RONDELLE 3,2X7X1	ARANDELA 3,2X7X1
150	RB12645	Steel	CUTTER LEVER A	LEVIER DE COUTEAU A	PALANCA DE CORTADORA "A"
151	RB12648	Steel	CUTTER PIN	GOUPILLE DU COUTEAU	PERNO DE CORTADORA
152	RB70683	Steel	CUTTER LEVER A UNIT	AXE DU COUTEAU A	PALANCA DE CORTADORA "A"
153	RB12647	Steel	CUTTER SHAFT	AXE DU COUTEAU	EJE DE CORTADORA
154	RB12649	Steel	CON-ROD	BIELLE DE CONNEXION	BIELA
155	RB12646	Steel	CUTTER LEVER B	LEVIER DE COUTEAU B	PALANCA DE CORTADORA "B"
156	JJ10509	Steel	E-RING 4 CF	BAGUE 4 CF	ANILLO EN "E" 4 CF
157	KK33398	Steel	TORSION SPRING 3398	RESSORT DE BOBINE DE TORSION 3398	MUELLE DE TORSIÓN 3398
158	RB70863	Steel, etc	ARM B ASSY	ENSEMBLE DU BRAS B	CONJUNTO DE BRAZO "B"
161	RB12815	PC	WINDOW	FENÊTRE	VENTANILLA
166	RB12665	PA	RELEASE BUTTON BASE	BASE DU BOUTON DE DÉSENGAGEMENT	BASE DE BOTÓN DE DESBLOQUEO
167	RB12664	POM	RELEASE STOPPER	PIÈCE DE RETENUE DE DÉCLENCHEMENT	BLOQUEO
168	RB12662	POM	RELEASE BUTTON	BOUTON DE DÉSENGAGEMENT	BOTÓN DE DESBLOQUEO
169	KK33401	Steel	TORSION SPRING 3401	RESSORT DE BOBINE DE TORSION 3401	MUELLE DE TORSIÓN 3401
170	RB12725	Urethane	SPONGE	ÉPONGE	ESPONJA
172	RB12897		WARNING LABEL	ÉTIQUETTE D'AVERTISSEMENT	ETIQUETA DE ADVERTENCIA
173	RB12661	ABS	BRAND PLATE	PLAQUE DE MARQUE	PLACA DE MARCA
174	BB40708	Steel	BOLT 5X25	BOULON 5X25	PERNO 5X25
175	BB40716	Steel	BOLT 3X6 CF	BOULON 3X6 CF	PERNO 3X6 CF
176	RB70848	PA, Steel, etc	FRAME R ASSY (401T)	ENSEMBLE DU CADRE R (401T)	CONJUNTO DE ARMAZÓN DERECHO (401T)
177	RB70616	Steel	JAW BASE ASSY	BASE DE MACHOIRE ASSY	BASE DE QUIJADA ASSY
178	RB12627	Steel	JAW B	MÂCHOIRE B	QUIJADA "B"
179	KK33249	Steel	TORSION SPRING 3249	RESSORT DE BOBINE DE TORSION 3249	MUELLE DE TORSIÓN 3249
180	RB12625	Steel	JAW BASE	BASE DE MACHOIRE	BASE DE QUIJADA
181	FF41864	Steel	STEP PIN 1864	BOULON À GRADINS 1864	PERNO ESCALONADO 1864
182	RB12626	Steel	JAW A	MÂCHOIRE A	QUIJADA "A"

RB401T-E(CE)

ITEM NO.	PART NO.	MATERIAL	ENGLISH	FRAÇAIS	ESPAÑOL
185	RB70879		HARNESS UNIT	CÁBLAGE	UNIDAD DE CABLEADO
186	BB41716	Steel	BOLT 3X4	BOULON 3X4	PERNO 3X4
187	BB41717	Steel	BOLT 4X8	BOULON 4X8	PERNO 4X8
188	FF31651	Stainless Steel	PARALELL PIN 1651	GOUPILLE PARALLÈLE 1651	PERNO PARALELO 1651
189	KK24198	Stainless Steel	COMPRESSION SPRING 4198	RESSORT À PRESSION 4198	MUELLE DE COMPRESIÓN 4198
190	RB12919	Steel	COVER (401T)	CAPOT (401T)	CUBIERTA (401T)
191	RB12929	Steel	CONTACT COVER L	CAPOT DE CONTACT G	CUBIERTA DEL CONTACTO IZO.
192	RB12930	Steel	CONTACT COVER R	CAPOT DE CONTACT D	CUBIERTA DEL CONTACTO DCH.
193	RB12935	Stainless Steel	LINK SPRING	RESSORT DE LIAISON	MUELLE DE UNIÓN
194	RB12936	Stainless Steel	ROTATING PIN	GOUPILLE ROTATIVE	PASADOR GIRATORIO
195	RB70839	PC,Steel	CONTACT SWITCH L ASSY	ENSEMBLE DU CONTACTEUR G	CONJUNTO DE INTERRUPTOR DE CONTACTO IZO.
196	RB70840	PC,Steel	CONTACT SWITCH R ASSY	ENSEMBLE DU CONTACTEUR D	CONJUNTO DE INTERRUPTOR DE CONTACTO DCH.
197	RB70868	Steel, etc	CURL GUIDE LINK UNIT	UNITÉ DE LIAISON DU GUIDE DE BOUCLAGE	UNIDAD DE UNIÓN DE LA GUÍA DE CURVADO
200	BB40849	Steel	BOLT 4X6	BOULON 4X6	PERNO 4X6
204	RB81357	Steel, etc	CURL GUIDE LINK ASSY	ENSEMBLE DE LIAISON DU GUIDE DE BOUCLAGE	CONJUNTO DE UNIÓN DE LA GUÍA DE CURVADO
206	FF31652	Stainless Steel	PARALELL PIN 1652	GOUPILLE PARALLÈLE 1652	PERNO PARALELO 1652
207	FF31653	Stainless Steel	PARALELL PIN 1653	GOUPILLE PARALLÈLE 1653	PERNO PARALELO 1653
208	FF41878	Stainless Steel	STEP PIN 1878	BOULON À GRADINS 1878	PERNO ESCALONADO 1878
209	JJ10109	Steel	E-RING 2	BAGUE 2	ANILLO EN "E" 2
210	JJ10512	Steel	E-RING 5 CF	BAGUE 5 CF	ANILLO EN "E" 5 CF
211	RB12912		LABEL	ÉTIQUETTE	ETIQUETA
212	RB12946	PA	HANDLE BASE R	BASE DE POIGNÉE D	BASE DEL ASIDERO DCH.
213	RB12947	PA	HANDLE BASE COVER	CAPOT DE LA BASE DE LA POIGNÉE	CUBIERTA DE LA BASE DEL ASIDERO
214	RB70844	PA, Steel	HANDLE BASE L UNIT	UNITÉ DE BASE DE LA POIGNÉE G	UNIDAD DE LA BASE DEL ASIDERO IZO.
215	RB70895	Steel,etc	HANDLE PIVOT UNIT	PIVOT DE POIGNÉE	UNIDAD DE GIRO DEL ASIDERO
219	RB12949	Aluminum	HANDLE BASE SHAFT	AXE DE LA BASE DE LA POIGNÉE	EJE DE LA BASE DEL ASIDERO
220	RB12950	Steel	HANDLE BASE PLATE	PLAQUE DE LA BASE DE LA POIGNÉE	PLACA DE LA BASE DEL ASIDERO
221	RB81365	PA, Steel,etc	HANDLE ASSY	ENSEMBLE POIGNÉE	CONJUNTO DE ASIDERO
222	AA05589	Steel	SCREW 3X16	VIS 3X16	TORNILLO 3X16
223	BB40715	Steel	BOLT 3X12	BOULON 3X12	PERNO 3X12
225	RB12910		PIPE LAVEL	ÉTIQUETTE DU TUYAU	ETIQUETA DEL TUBO
226	RB12945	Aluminum	SQUARE PIPE	TUYAU CARRÉ	TUBO CUADRADO
227	RB70900	Stainless Steel	LATCH UNIT	VERROU	UNIDAD DE CIERRE
228	AA05572	Steel	SCREW 3X8	VIS 3X8	TORNILLO 3X8
229	BB41408	Steel	BOLT 5X8	BOULON 5X8	PERNO 5X8
230	RB12900	PA	MAGAZINE STAY R	SUPPORT DE MAGASIN D	SOPORTE DEL COMPARTIMENTO DE BOBINA DCH.
231	RB12902	RUBBER	SEALING RUBBER	JOINT CAOUTCHOUC	GOMA DE SELLADO
232	RB70891	PA, Steel	MAGAZINE STAY L	SUPPORT DE MAGASIN G	SOPORTE DEL COMPARTIMENTO DE BOBINA IZO.
234	RB12905	Aluminum	BODY SHAFT	ARBRE DE CORPS	EJE DEL CUERPO
235	RB12906	Steel	BODY PLATE	PLAQUE DE CORPS	PLACA DEL CUERPO
236	RB70850		SENSOR UNIT	PLAQUETTE DE CIRCUIT DE SENSEUR	PLACA DE CIRCUITO DE SENSOR
237	FF31723	Stainless Steel	PARALELL PIN 1723	GOUPILLE PARALLÈLE 1723	PERNO PARALELO 1723
238	FF41879	Stainless Steel	STEP PIN 1879	BOULON À GRADINS 1879	PERNO ESCALONADO 1879
239	JJ10511	Steel	E-RING 3.2 CF	BAGUE 3.2 CF	ANILLO EN E3,2 CF
240	RB70845	Steel, etc	ARM ATTACHMENT ASSY(LONG)	ENSEMBLE DE FIXATION DE BRAS (LONG)	CONJUNTO DE FIJACIÓN DEL BRAZO (LARGA)
241	RB70907	Steel, etc	ARM ATTACHMENT ASSY(SHORT)	ENSEMBLE DE FIXATION DE BRAS (COURT)	CONJUNTO DE FIJACIÓN DEL BRAZO (CORTA)
242	RB70875		CONTACT SENSOR	CAPTEUR DE CONTACT	SENSOR DE CONTACTO

RB401T-E(CE)

EU DECLARATION OF CONFORMITY

We hereby declare that the following our product conforms to protection of health and safety of persons, and protection of the environment.

Product/Apparatus Model Re-Bar Tying Tool RB401T-E
Manufacturer MAX CO., LTD.
6-6 NIHONBASHI HAKOZAKI-CHO, CHUO-KU, TOKYO, JAPAN
Authorized Compiler in the community MAX EUROPE B.V.
Antennestraat 45,
1322 AH, Almere, The Netherlands

This declaration of conformity is issued under the sole responsibility of the above manufacturer.
The object of declaration described above is in conformity with the EU harmonisation legislation below.

Machinery Directive 2006/42/EC
EN ISO 12100:2010
EN62841-1:2015
2014/30/EU
EMC Directive EN 61000-6-4:2007+A1:2011/EN IEC 61000-6-2:2019
EN 61000-4-2:2009/EN 61000-4-3:2006+A1:2008+A2:2010
EN 61000-4-8:2010
RoHS Directive 2015/863/EU
Noise Emission in the Environment by Equipment for Use Outdoors Directive 2000/14/EC
Title Senior Manager
Environment & Quality Assurance Department
Being the responsible person appointed by the manufacturer and employed by MAX CO., LTD.

DÉCLARATION DE CONFORMITÉ UE

Par la présente nous déclarons que les produits qui suivent sont conformes à la protection de la santé et de la sécurité des personnes, et à la protection de l'environnement.

Produit(Appareil) Modèle Outil de ligature de barres RB401T-E
Fabricant MAX CO., LTD.
6-6 NIHONBASHI HAKOZAKI-CHO, CHUO-KU, TOKYO, JAPAN
Compilateur autorisé dans la Communauté MAXEUROPE BV
Antennestraat 45, 1322 AH, Almere, Pays-Bas

Cette déclaration de conformité est émise sous la seule responsabilité du fabricant mentionné ci-dessus.
L'objet de la déclaration décrit au-dessus est en conformité avec la loi d'harmonisation UE mentionnée ci-dessous.

Directive Machines 2006/42/EC
EN ISO 12100:2010
EN62841-1:2015
2014/30/EU
Directive CEM EN 61000-6-4:2007+A1:2011/EN IEC 61000-6-2:2019
EN 61000-4-2:2009/EN 61000-4-3:2006+A1:2008+A2:2010
EN 61000-4-8:2010
2015/863/EU
Directive RoHS
Emission de bruit dans l'environnement des Matériels Utilisés à l'extérieur Directive 2000/14/CE
Titre Directeur Principal
Service Environnement & Assurance Qualité

En tant que personne responsable désignée par le fabricant et employée par MAX CO., LTD.

DECLARACIÓN DE CONFORMIDAD UE

Por la presente declaramos que los siguientes productos se encuentran en conformidad con las normativas de protección de salud y seguridad de las personas y de protección del medio ambiente.

Producto(Aparato) Modelo Atadora de armaduras de refuerzo RB401T-E
Fabricante MAX CO., LTD.
6-6 NIHONBASHI HAKOZAKI-CHO, CHUO-KU, TOKYO, JAPAN
Compilador autorizado en la Comunidad MAXEUROPE BV
Antennestraat 45, 1322 AH, Almere, Pays-Bas

Esta declaración de conformidad se ha publicado bajo la responsabilidad exclusiva del fabricante anteriormente mencionado.
La finalidad de la declaración anteriormente descrita se encuentra en conformidad con la siguiente legislación de armonización de la UE.

Directiva de Maquinaria 2006/42/EC
EN ISO 12100:2010
EN62841-1:2015
2014/30/EU
Directiva CEM EN 61000-6-4:2007+A1:2011/EN IEC 61000-6-2:2019
EN 61000-4-2:2009/EN 61000-4-3:2006+A1:2008+A2:2010
EN 61000-4-8:2010
2015/863/EU
Directiva RoHS
Emisión de Ruido en el Medio Ambiente por Equipo para uso al Aire libre Directiva 2000/14/CE
Cargo Gerente General
Departamento de Garantía de Calidad y Medio Ambiente
Siendo la persona responsable nombrada por el fabricante y empleada por MAX CO., LTD.

EU-KONFORMITÄTserklärung

Hiermit erklären wir, dass unser folgendes Produkt den Gesundheits- und Sicherheitsvorschriften von Personen und dem Umweltschutz entspricht.

Produkt(Gerät) Modell Bewehrungsstahl-Bindewerkzeug RB401T-E
Hersteller MAX CO., LTD.
6-6 NIHONBASHI HAKOZAKI-CHO, CHUO-KU, TOKYO, JAPAN
Autorisierter Entsorger / Präsident in der Gemeinschaft MAX.EUROPE BV
Antennestraat 45, 1322 AH, Almere, Holland

Die alleinige Verantwortung für die Ausstellung dieser Konformitätserklärung trägt der obige Hersteller.
Das oben beschriebene Produkt steht im Einklang mit den nachfolgenden EU-Harmonisierungsrechtsvorschriften.

Maschinen Richtlinie 2006/42/EC
EN ISO 12100:2010
EN62841-1:2015
2014/30/EU
EMV-Richtlinie EN 61000-6-4:2007+A1:2011/EN IEC 61000-6-2:2019
EN 61000-4-2:2009/EN 61000-4-3:2006+A1:2008+A2:2010
EN 61000-4-8:2010
RoHS Richtlinie 2015/863/EU
Geräuschemission in Umwelträumen von zur Verwendung im Freien Richtlinie 2000/14/EG
Titel Senior Manager
Abteilung Umweltschutz & Qualitätssicherung
Bei MAX CO., LTD. angestellt und vom Hersteller als verantwortliche Person bestellt.

DICHIARAZIONE DI CONFORMITÀ UE

Con la presente, dichiariamo che il seguente nostro prodotto è conforme alle direttive sulla protezione della salute e sicurezza delle persone e alle direttive sulla tutela dell'ambiente.

Prodotto(Apparecchio) Modello Utensile per la legatura dei ferri d'armatura RB401T-E
Produttore MAX CO., LTD.
6-6 NIHONBASHI HAKOZAKI-CHO, CHUO-KU, TOKYO, JAPAN
Compilatore autorizzato nella Comunità MAX.EUROPE BV
Antennestraat 45, 1322 AH, Almere, Holanda

Questa dichiarazione di conformità viene emessa sotto la responsabilità esclusiva del produttore indicato in precedenza.
L'oggetto della dichiarazione sopra descritta è in conformità con le misure di armonizzazione UE indicate di seguito.

Direttiva Macchine 2006/42/EC
EN ISO 12100:2010
EN62841-1:2015
2014/30/EU
Direttiva EMC EN 61000-6-4:2007+A1:2011/EN IEC 61000-6-2:2019
EN 61000-4-2:2009/EN 61000-4-3:2006+A1:2008+A2:2010
EN 61000-4-8:2010
2015/863/EU
Direttiva RoHS
Emissione di rumore ambientale di materiale utilizzato all'esterno Direttiva 2000/14/CE
Titolo Senior Manager
Dipartimento Ambiente e Controllo Qualità
In qualità di responsabile incaricato dal produttore e dipendente di MAX CO., LTD.

RB401T-E(CE)

UK DECLARATION OF CONFORMITY

We hereby declare that the following our product conform to protection of health and safety of persons, and protection of the environment.

Product(Apparatus)	Re-Bar Tying Tool
Model	RB401T-E
Manufacturer	MAX CO., LTD. 6-6 NIHONBASHI HAKOZAKI-CHO, CHUO-KU, TOKYO, JAPAN

This declaration of conformity is issued under the sole responsibility of the above manufacturer.

The object of declaration described above is in conformity with the UK Legislation below.

- The Supply of Machinery (Safety) Regulations 2008
EN ISO 12100:2010
EN 62841-1: 2015
Safety requirement for Electric Motor-Operated Hand-Held Tools, Transportable Tools and Lawn and Garden Machinery
- Electromagnetic Compatibility Regulations 2016
EN 61000-6-4:2007+A1:2011
EN IEC 61000-6-2:2019
EN 61000-4-2:2009
EN 61000-4-3:2006+A1:2008+A2:2010
EN 61000-4-8:2010
- The Restriction of the Use of Certain Hazardous Substances in Electrical and Electronic Equipment Regulations 2012

Title : Senior Manager
Environment & Quality Assurance Department

Being the responsible person appointed by the manufacturer and employed by MAX CO., LTD.

- The content of this manual might be changed without notice for improvement.
- Le contenu du présent manuel est sujet à modification sans préavis, en vue d'y apporter des améliorations.
- El contenido de este manual puede sufrir modificaciones sin previo aviso para la introducción de mejoras.

MAX

MAX CO.,LTD.

MAX EUROPE B.V.

Antennestraat 45,
1322 AH, Almere, The Netherlands
Phone: +31-36-546-9669
FAX: +31-36-536-3985
sales@max-europe.com
www.max-europe.com



4102129
210524-00/03



PRINTED IN JAPAN