

REBAR TYING TOOL
OUTIL DE LIGATURE DE BARRES
ATADORA DE ARMADURAS DE REFUERZO

MAX

RE·BAR·TIER

RB443T(CE) RB613T(CE) RB823T(CE)

INSTRUCTION MANUAL AND SAFETY INSTRUCTIONS
MODE D'EMPLOI ET CONSIGNES DE SÉCURITÉ
MANUAL DE INSTRUCCIONES E INSTRUCCIONES DE SEGURIDAD

TYN-TIER



RB443T(CE)



RB613T(CE)



RB823T(CE)

| | | | | | |
|----------|----------|--------|----|----|----|
| INDEX | ENGLISH | Page | 6 | to | 25 |
| SOMMAIRE | FRANÇAIS | Page | 26 | à | 47 |
| ÍNDICE | ESPAÑOL | Página | 48 | a | 70 |



WARNING

Before using the tool, read and understand tool labels and manual. Failure to follow warnings could result in serious injury. Keep these instructions with the tool for future reference.



AVERTISSEMENT

Veillez à lire et bien comprendre les étiquettes et le manuel avant d'utiliser cet outil. Tout manquement au respect des avertissements peut entraîner des blessures graves. Conservez ces instructions avec l'outil pour toute consultation ultérieure.



ADVERTENCIA

Lea y comprenda las etiquetas y el manual de la herramienta antes de usarla. El incumplimiento de las advertencias puede provocar lesiones graves. Conserve estas instrucciones junto con la herramienta para futuras consultas.

Fig.1

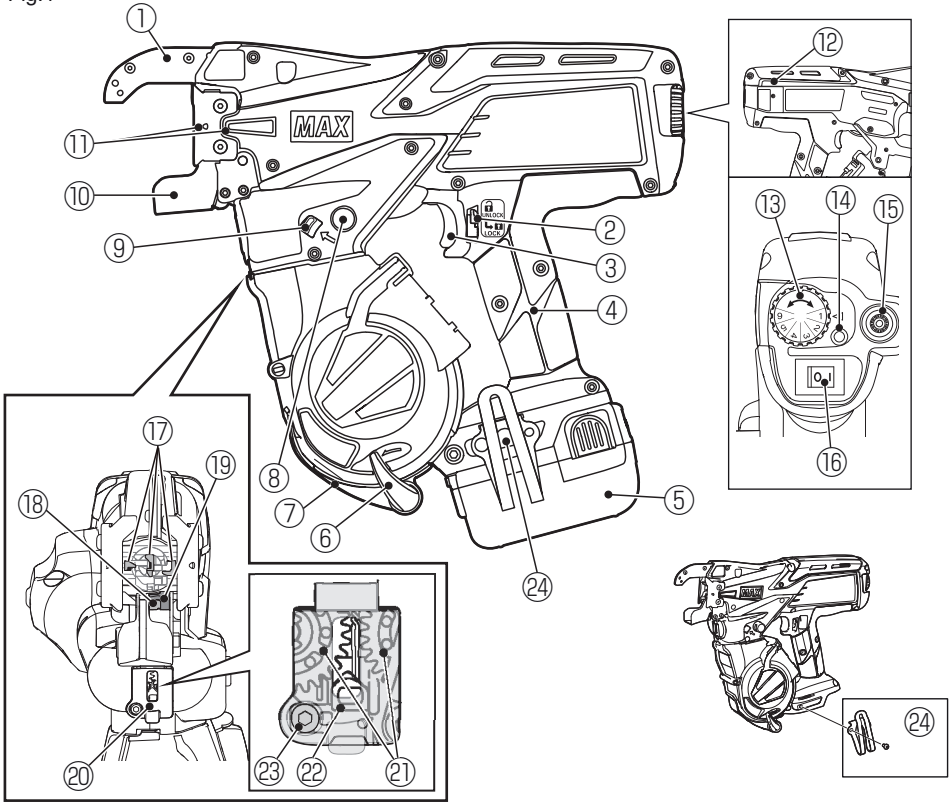

Fig.2

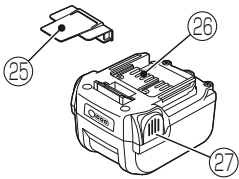

Fig.3

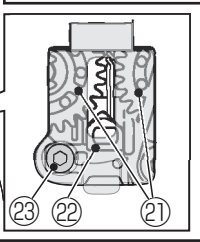

Fig.4

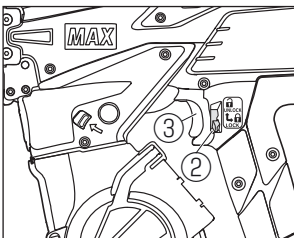

Fig.5

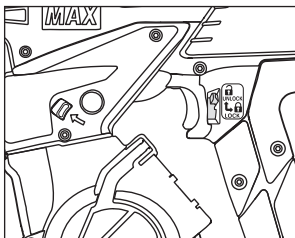

Fig.6

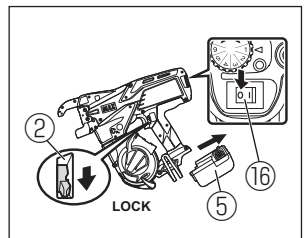

Fig.7

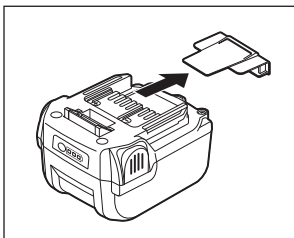

Fig.8

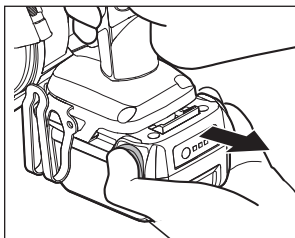

Fig.9

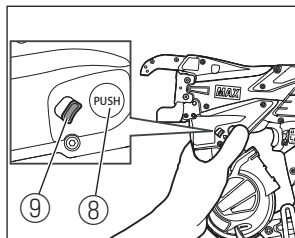

Fig.10

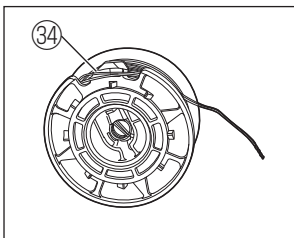

Fig.11

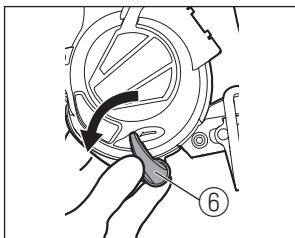

Fig.12

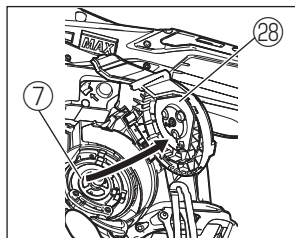

Fig.13

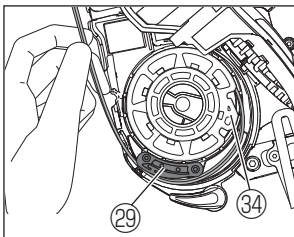

Fig.14

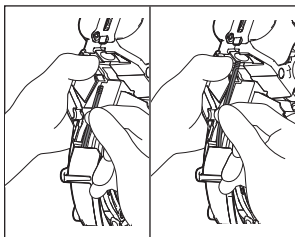

Fig.15

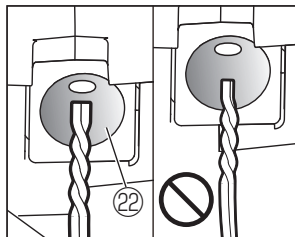

Fig.16

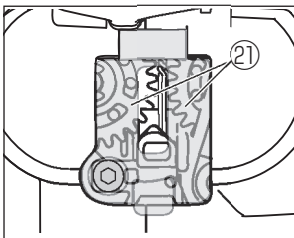

Fig.17

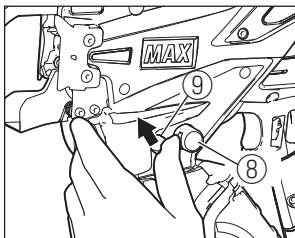

Fig.18

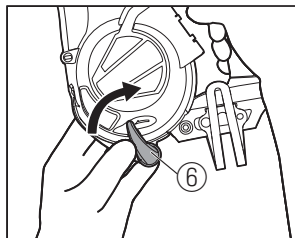

Fig.19

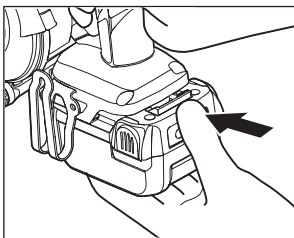

Fig.20

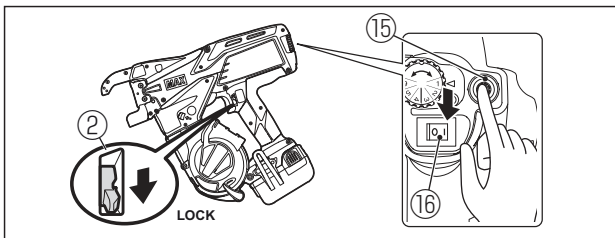

Fig.21

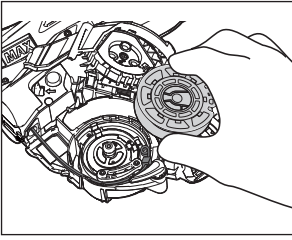

Fig.22

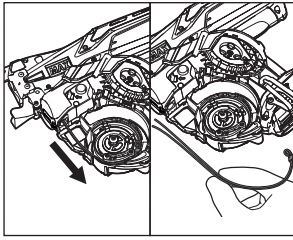

Fig.23

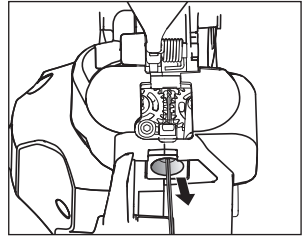

Fig.24

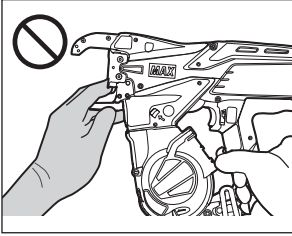

Fig.25

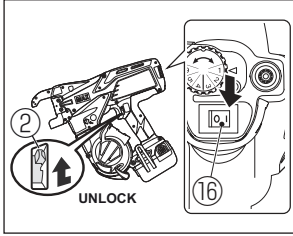

Fig.26

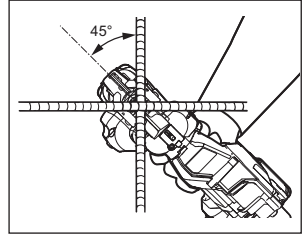

Fig.27

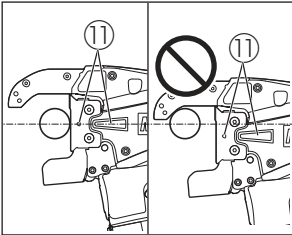

Fig.28

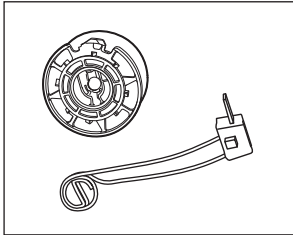

Fig.29

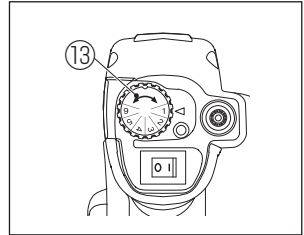

Fig.30

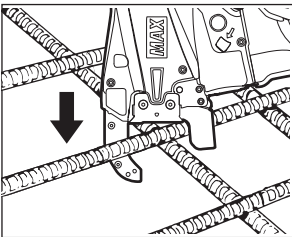

Fig.31

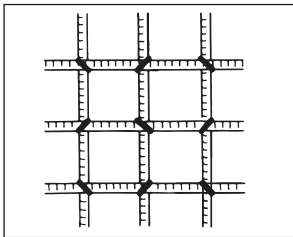

Fig.32

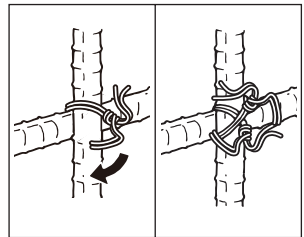

Fig.33

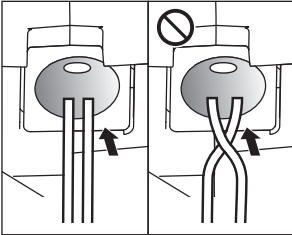

Fig.34

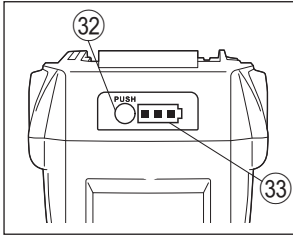

Fig.35

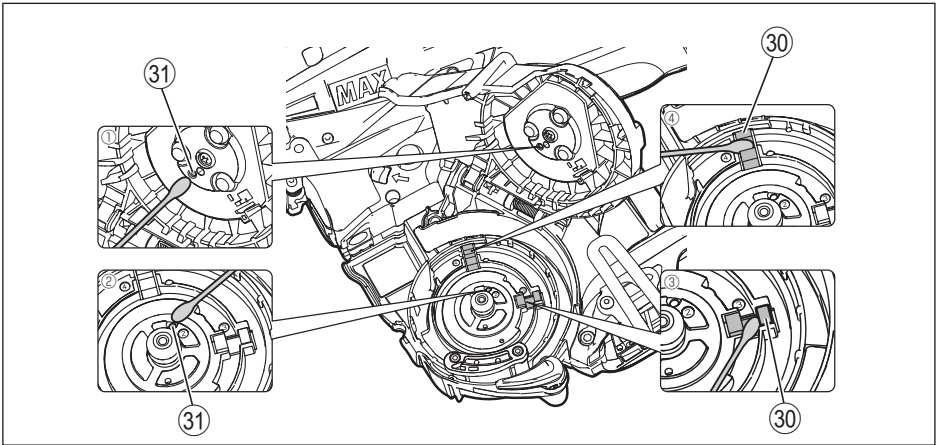

Fig.36

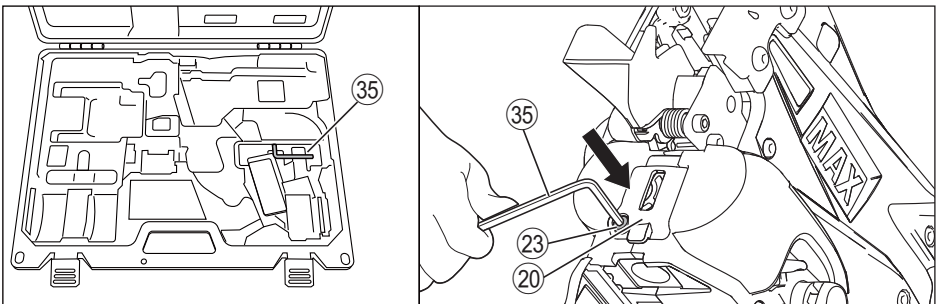
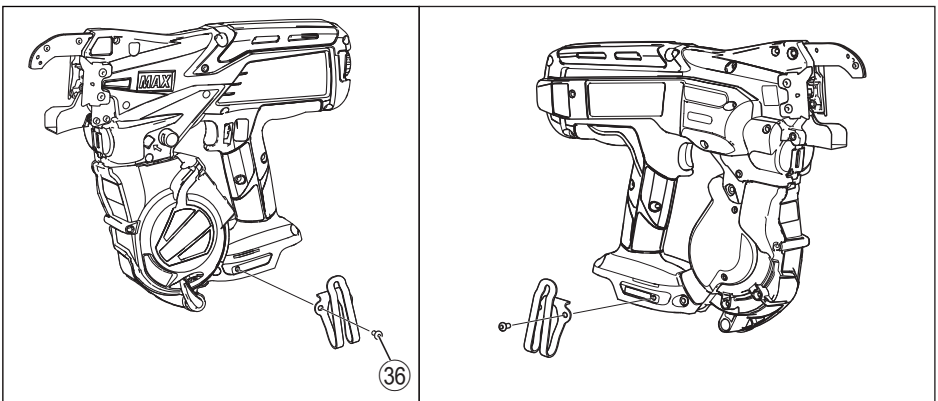

Fig.37



INSTRUCTION MANUAL AND SAFETY INSTRUCTIONS

INDEX

1. NAME OF PARTS 7

2. LIST OF CONTENTS 9

3. GENERAL POWER TOOL SAFETY WARNINGS 9

4. RB443T(CE)/RB613T(CE)/RB823T(CE) SAFETY FEATURES... 11

5. TOOL SPECIFICATIONS AND TECHNICAL DATA..... 14

6. TECHNICAL DATA..... 15

7. PRODUCTION YEAR 15

8. WIRE SPECIFICATION 16

9. APPLICATIONS 16

10. APPLICABLE REBAR SIZE 17

11. BATTERY INSTRUCTIONS..... 18

12. OPERATING INSTRUCTIONS 19

13. STORAGE AND MAINTENANCE 22

**14. ITEMS NOTIFIED BY THE BUZZER DURING WIRE
LOADING ASSISTANCE 23**

15. WARNING BUZZERS AND PROCEDURES TO FOLLOW 24

DEFINITIONS OF SIGNAL WORDS

- WARNING:** Indicates a hazardous situation which, if not avoided, could result in death or serious injury.
- CAUTION:** Indicates a hazardous situation which, if not avoided, could result in minor or moderate injury.
- NOTICE:** Indicates a property damage message.

1. NAME OF PARTS

The illustration of RB443T(CE) is used in this manual.

Fig.1

- | | | |
|--------------------|-------------------------|-------------------------|
| ① Arm | ⑨ Release stopper | ⑰ Hook |
| ② Trigger lock | ⑩ Curl guide | ⑱ Fixed cutter |
| ③ Trigger | ⑪ Center mark | ⑲ Cutter |
| ④ Grip | ⑫ Serial number | ⑳ Window |
| ⑤ Battery pack | ⑬ Torque dial | ㉑ Feeding gears |
| ⑥ Magazine stopper | ⑭ LED | ㉒ Wire guide |
| ⑦ Magazine | ⑮ Loading assist button | ㉓ Hex bolt |
| ⑧ Release button | ⑯ Main switch | ㉔ Belt hook (accessory) |

Fig.2

- ㉕ Pack cap
- ㉖ Terminal
- ㉗ Latch

Fig.3

Refer to the JC925A operating and maintenance manual.

Fig.10

- ㉘ Holding slot

Fig.12

- ㉙ Magazine cover

Fig.13

- ㉚ Wire feed support

Fig.35

- ⑳ Sensor
- ㉛ Lens

Fig.34

- ㉜ Battery level check button
- ㉝ Battery level gauge

Fig.36

















- ㉞ Hex wrench (Hex key)

Fig.37

- ㉟ Hex bolt 4X10

Symbols and illustrations on the body

The following show symbols and illustrations used for the machine.

| | | | |
|--|---|---|--|
|  | <p>Keep hands and body parts away from the Arm and Curl guide.</p> |  | <p>CAUTION WARNING</p> |
|  | <p>UNLOCK LOCK</p> |  | <p>Read instruction manual and safety instructions before using the tool.</p> |
| <p>V</p> | <p>Rated volts</p> |  | <p>Do not dispose of battery packs/batteries into fire or water.</p> |
|  | <p>Direct current</p> |  | <p>Protect the battery against heat, also against continuous sun irradiation and fire.</p> |
|  | <p>Loading assist button</p> |  | <p>Correct use</p> |
| <p>I</p> | <p>Power on</p> |  | <p>Power off</p> |
|  | <p>Insert the wire until the twist part at the tip of the wire crosses between the two Feeding gears.</p> |  | <p>This is the correct wire route.</p> |
|  | <p>This is the wire exit corresponding to the Wire feed support.</p> |  | <p>This is the wire entrance corresponding to the Wire feed support.</p> |
|  | <p>The double line is the path of the wire.</p> |  | <p>Press to activate Wire loading assistance.</p> |
|  | <p>Do not dispose of waste electrical and electronic equipment and used batteries together with household waste material. Only for EU countries For proper treatment, recovery and recycling of old products, please take them to applicable collection points, in accordance with your national legislation and the Directives 2012/19/EU and 2023/1542. Only for United Kingdom For proper treatment, recovery and recycling of old products, please take them to applicable collection points, in accordance with the Regulations 2013(SI 2013/3113) and 2009(SI 2009/890).</p> <p>These symbols on the products and accompanying instruction manual mean that waste electrical and electronic equipment and used batteries should not be mixed with general household waste. For environmental protection and recycling of materials, be sure that it is disposed of at an officially assigned location, if there is one in your country. For business users in the European Union and United Kingdom If you wish to discard waste electrical and electronic equipment and used batteries, please contact your dealer or supplier for further information. For more information about collection and recycling of old products, please contact your local municipality, your waste disposal service or the point of sale where you purchased the items. Penalties may be applicable for incorrect disposal of this waste, in accordance with national legislation. By disposing of these products correctly, you will help to save valuable resources and prevent any potential negative effects on human health and the environment which could otherwise arise from inappropriate waste handling.</p> | | |

2. LIST OF CONTENTS

- Rebar Tying tool / RB443T(CE)/RB613T(CE)/RB823T(CE)
- Lithium ion Battery pack / JPL91450A
- Lithium ion Battery charger / JC925A
- Power cord
- INSTRUCTION MANUAL AND SAFETY INSTRUCTIONS (This book)

3. GENERAL POWER TOOL SAFETY WARNINGS

⚠WARNING

Read all safety warnings, instructions, illustrations and specifications provided with this power tool.

Failure to follow all instructions listed below may result in electric shock, fire and/or serious injury.

Save all warnings and instructions for future reference.

The term "power tool" in the warnings refers to your mains-operated (corded) power tool or battery-operated (cordless) power tool.

1. Work area safety

- **Keep work area clean and well lit.** Cluttered or dark areas invite accidents.
- **Do not operate power tools in explosive atmospheres, such as in the presence of flammable liquids, gases or dust.** Power tools create sparks which may ignite the dust or fumes.
- **Keep children and bystanders away while operating a power tool.** Distractions can cause you to lose control.

2. Electrical safety

- **Power tool plugs must match the outlet. Never modify the plug in any way. Do not use any adapter plugs with earthed (grounded) power tools.** Unmodified plugs and matching outlets will reduce risk of electric shock.
- **Avoid body contact with earthed or grounded surfaces, such as pipes, radiators, ranges and refrigerators.** There is an increased risk of electric shock if your body is earthed or grounded.

- **Do not expose power tools to rain or wet conditions.** Water entering a power tool will increase the risk of electric shock.
- **Do not abuse the cord. Never use the cord for carrying, pulling or unplugging the power tool. Keep cord away from heat, oil, sharp edges or moving parts.** Damaged or entangled cords increase the risk of electric shock.
- **When operating a power tool outdoors, use an extension cord suitable for outdoor use.** Use of a cord suitable for outdoor use reduces the risk of electric shock.
- **If operating a power tool in a damp location is unavoidable, use a residual current device (RCD) protected supply.** Use of an RCD reduces the risk of electric shock.

3. Personal safety

- **Stay alert, watch what you are doing and use common sense when operating a power tool. Do not use a power tool while you are tired or under the influence of drugs, alcohol or medication.** A moment of inattention while operating power tools may result in serious personal injury.
- **Use personal protective equipment. Always wear eye protection.** Protective equipment such as a dust mask, non-skid safety shoes, hard hat or hearing protection used for appropriate conditions will reduce personal injuries.
- **Prevent unintentional starting. Ensure the switch is in the off-position before connecting to power source and/or battery pack, picking up or carrying the tool.** Carrying power tools with your finger on the switch or energising power tools that have the switch on invites accidents.
- **Remove any adjusting key or wrench before turning the power tool on.** A wrench or a key left attached to a rotating part of the power tool may result in personal injury.
- **Do not overreach. Keep proper footing and balance at all times.** This enables better control of the power tool in unexpected situations.
- **Dress properly. Do not wear loose clothing or jewellery. Keep your hair and clothing away from moving parts.** Loose clothing, jewellery or long hair can be caught in moving parts.

- If devices are provided for the connection of dust extraction and collection facilities, ensure these are connected and properly used. Use of dust collection can reduce dust-related hazards.
 - Do not let familiarity gained from frequent use of tools allow you to become complacent and ignore tool safety principles. A careless action can cause severe injury within a fraction of a second.
4. **Power tool use and care**
- **Do not force the power tool. Use the correct power tool for your application.** The correct power tool will do the job better and safer at the rate for which it was designed.
 - **Do not use the power tool if the switch does not turn it on and off.** Any power tool that cannot be controlled with the switch is dangerous and must be repaired.
 - **Disconnect the plug from the power source and/or remove the battery pack, if detachable, from the power tool before making any adjustments, changing accessories, or storing power tools.** Such preventive safety measures reduce the risk of starting the power tool accidentally.
 - **Store idle power tools out of the reach of children and do not allow persons unfamiliar with the power tool or these instructions to operate the power tool.** Power tools are dangerous in the hands of untrained users.
 - **Maintain power tools and accessories. Check for misalignment or binding of moving parts, breakage of parts and any other condition that may affect the power tool's operation. If damaged, have the power tool repaired before use.** Many accidents are caused by poorly maintained power tools.
 - **Keep cutting tools sharp and clean.** Properly maintained cutting tools with sharp cutting edges are less likely to bind and are easier to control.
 - **Use the power tool, accessories and tool bits etc. in accordance with these instructions, taking into account the working conditions and the work to be performed.** Use of the power tool for operations different from those intended could result in a hazardous situation.
- **Keep handles and grasping surfaces dry, clean and free from oil and grease.** Slippery handles and grasping surfaces do not allow for safe handling and control of the tool in unexpected situations.
5. **Battery tool use and care**
- **Recharge only with the charger specified by the manufacturer.** A charger that is suitable for one type of battery pack may create a risk of fire when used with another battery pack.
 - **Use power tools only with specifically designated battery packs.** Use of any other battery packs may create a risk of injury and fire.
 - **When battery pack is not in use, keep it away from other metal objects, like paper clips, coins, keys, nails, screws or other small metal objects, that can make a connection from one terminal to another.** Shorting the battery terminals together may cause burns or a fire.
 - **Under abusive conditions, liquid may be ejected from the battery; avoid contact. If contact accidentally occurs, flush with water. If liquid contacts eyes, additionally seek medical help.** Liquid ejected from the battery may cause irritation or burns.
 - **Do not use a battery pack or tool that is damaged or modified.** Damaged or modified batteries may exhibit unpredictable behaviour resulting in fire, explosion or risk of injury.
 - **Do not use expose a battery pack or tool to fire or excessive temperature.** Exposure to fire or temperature above 130°C may cause explosion.
 - **Follow all charging instructions and do not charge the battery pack or tool outside the temperature range specified in the instructions.** Charging improperly or at temperatures outside the specified range may damage the battery and increase the risk of fire.
6. **Service**
- **Have your power tool serviced by a qualified repair person using only identical replacement parts.** This will ensure that the safety of the power tool is maintained.
 - **Never service damaged battery packs.** Service of battery packs should only be performed by the manufacturer or authorized service providers.

4. RB443T(CE)/RB613T(CE)/RB823T(CE) SAFETY FEATURES

1. INSPECT THE PARTS BEFORE MOUNTING THE BATTERY PACK

- Examine the screws to make sure they are securely tightened.

Incomplete tightening may result in an accident or breakage. If a screw is loose, retighten it completely.

- Inspect parts for damage.

Parts will wear over periods of use. Look also for missing and defective parts and for parts of poor quality. If a part must be replaced or repaired, purchase the replacement part at the dealer where the tool was purchased or MAX CO., LTD. authorized distributors.

Use only genuine authorized replacement parts.

2. SET THE MAIN SWITCH (Fig.6.Ⓢ) AT "OFF", THE TRIGGER LOCK (Fig.6.Ⓣ) AT "LOCK" AND REMOVE THE BATTERY PACK (Fig.8), WHEN CHANGING THE BATTERY PACK, MOVING THE TOOL, USING THE BELT HOOK, REPAIRING OR ADJUSTING THE TOOL, REPLACING OR ADJUSTING THE TIEWIRE WITHOUT USING THE LOADING ASSIST BUTTON (READ P.19), ABNORMALITIES OCCUR, AND THE TOOL IS NOT BEING USED

Leaving the tool switched on in these situations may cause breakdowns or damage.

3. KEEP FINGERS AND BODY PARTS CLEAR BETWEEN THE ARM AND CURL GUIDE AT ALL TIMES (Fig.24)

Failure to do so may result in serious injury.

4. KEEP FINGERS AND BODY PARTS AWAY FROM THE TIEWIRE WHEN TOOL IS IN OPERATION

Failure to do so may result in serious injury.

5. DO NOT POINT THE TOOL AT ANYONE

Personal injury may result if the tool catches an operator or anyone working near him/her. While working with the tool, be extremely careful not to bring hands, legs, and other body parts near the arm of the tool.

6. WHEN THE TOOL IS NOT IN OPERATION KEEP YOUR FINGERS OFF THE TRIGGER

Failure to do so may cause accidental tying, leading to serious injury.

7. NEVER OPERATE THE TOOL UNDER ANY ABNORMAL CONDITION

If the tool is not in good working order, or if any abnormal condition is noticed, switch it off immediately (set the Main switch at "OFF"), lock the Trigger and have it examined and repaired.

8. AFTER BATTERY INSTALLATION IF THE TOOL OPERATES WITHOUT THE TRIGGER BEING PULLED OR THE OPERATOR NOTICES UNUSUAL HEAT, SMELL, OR SOUND, DISCONTINUE OPERATION

Failure to do so may lead to serious injury. Return to dealer for safety inspection.

9. NEVER MODIFY THE TOOL

Modifying the tool will impair performance and operating safety. Any modification may lead to serious injury and void the tool warranty.

10. HANDLE THE TOOL WITH CARE.

Dropping it or subjecting it to impact may result in breakdowns or damage.

11. MAINTAIN THE TOOL IN GOOD OPERATING CONDITION

To secure operating safety and ensure top performance, keep the tool free of wear and damage. Also keep the tool's hand grip dry and clean, especially free of oil and grease.

12. USE ONLY THE AUTHORIZED BATTERY PACK

If the tool is connected to a power supply other than the authorized pack, such as a rechargeable battery, a dry cell, or a storage battery for use in automobiles, the tool may be damaged, break down, overheat, or even catch on fire. Do not connect this tool to any power supply except the authorized battery pack.

13. TO ENSURE MAXIMUM PERFORMANCE, FULLY CHARGE THE BATTERY BEFORE USE

A new battery pack or one not used for extended periods may have self-discharged and thus may need recharging to restore it to a fully charged condition. Before operating

the tool, make sure to charge the Battery pack with the designated MAX Battery charger.

14. BATTERY CHARGING PRECAUTION

14-1 Use only MAX Battery charger and MAX Battery pack.

Failure to do so may cause the Battery to overheat or catch fire leading to serious injury.

14-2 Charge the Battery from a.c. between 100V and 240V wall sockets.

Failure to do so may result in overheating, or inadequate charging possibly causing serious injury.

14-3 Never use a transformer.

14-4 Never connect the Battery charger to an engine generator d.c. power supply.

The charger will break down or be damaged from burning.

14-5 Avoid charging the Battery pack in the rain, in a damp place, or where water is splashing.

Charging a damp or wet Battery pack will cause an electric shock or a short circuit that may lead to damage from burning and even the tool catching on fire.

14-6 Do not touch the power cord or plug with a wet hand or glove.

This may cause injury from electric shock.

14-7 Do not put a cloth or any other cover on the Battery charger while the Battery pack is being charged.

This will cause overheating and damage from burning, or the Charger may even catch fire.

14-8 Keep the Battery pack and Battery charger away from heat and flames.

14-9 Do not charge the Battery pack near flammable materials.

14-10 Charge the Battery pack in a well-ventilated place.

Avoid charging the Battery pack where it will be in direct sunlight.

14-11 Charge the Battery pack in a temperature range of 5°C (41°F) to 40°C (104°F).

14-12 Avoid continual use of the Battery charger.

Rest the Charger for 15 minutes between charges to avoid functional trouble with the unit.

14-13 Any objects that block the ventilation holes or Battery pack receptacle may cause electric shock or functional troubles.

Operate the charger free of dust or other foreign materials.

14-14 Handle the power cord carefully.

Do not carry the Battery charger by its power cord. Do not use the power cord to disconnect it from a wall socket; this will damage the cord and break the wires or cause a short circuit. Do not let the power cord contact sharp edged tools, hot materials, oil, or grease. A damaged cord must be repaired or replaced.

14-15 Do not charge non rechargeable batteries with this charger.

14-16 This charger is not intended for use by children or disabled persons without supervisor.

14-17 Children should be supervised to ensure that they do not play with the charger.

14-18 Put a Pack cap (Fig.2.㉔) on the Terminal (Fig.2.㉕) of the Battery pack.

When the Battery pack is in use, remove a Pack cap (Fig.7). When the Battery pack is not in use, put a Pack cap on its Terminal to prevent short circuits. A Pack cap that is used to prevent short circuits.

14-19 Do not let the Terminal (metal component) of the Battery pack short-circuit.

A short circuit in the Terminal will generate a large current, causing to overheat the Battery pack and become damaged.

14-20 Do not leave or store the tool in a vehicle or in direct sunlight during summer. Leaving the tool in high temperature conditions may cause the Battery pack to deteriorate.

14-21 Do not store a fully discharged Battery pack. If a fully discharged Battery pack is removed from the system and left for a long period of time, it may become damaged. Recharge the battery immediately when it has been discharged.

15. WEAR SAFETY GLOVES WHILE OPERATING THE TOOL

The finish tie has sharp edges. To avoid serious injuries, be careful not to touch the sharp edges. This Tool has rotating parts. To prevent an accident, always wear a safety gloves while operation.

16. PRIOR TO USING THE TOOL

(Fig.4 and 5) Make sure that the safety features function properly. If they do not, avoid using the tool.

5. TOOL SPECIFICATIONS AND TECHNICAL DATA

| PRODUCT DESCRIPTION | MAX Rebar Tying tool "TWINTIER" | | |
|------------------------------------|--|---|--|
| PRODUCT No. | RB443T(CE) | RB613T(CE) | RB823T(CE) |
| DIMENSIONS (Battery pack included) | (H) 295mm (11-1/2") (W) 120mm (4-5/8") (L) 330mm (13") | (H) 295mm (11-1/2") (W) 120mm (4-5/8") (L) 360mm (14-3/16") | (H) 315mm (12-3/8") (W) 120mm (4-5/8") (L) 382mm (15-1/8") |
| WEIGHT (Battery pack included) | 2.5kg / 5.6lbs | 2.5kg / 5.6lbs | 2.7kg / 6lbs |
| BATTERY | Lithium ion Battery pack / JPL91450A | | |
| OPERATING TEMPERATURE | -10°C to 40°C (14°F to 104°F) | | |
| HUMIDITY | 80% RH or less | | |

<BATTERY CHARGER>

| | |
|-----------------------------|---|
| PRODUCT DESCRIPTION | Lithium ion Battery charger |
| PRODUCT No. | JC925A |
| INPUT | a.c.100 - 240V 50/60Hz 2.2A |
| OUTPUT | d.c.14.4V: 4.0A, d.c.18V: 4.0A, d.c.25.2V: 2.8A |
| WEIGHT | 0.7kg (1.7lbs) |
| OPERATING TEMPERATURE RANGE | 5°C to 40°C (41°F to 104°F) |
| OPERATING HUMIDITY RANGE | 80% RH or less |

<BATTERY PACK>

| | |
|-----------------------------|---|
| PRODUCT DESCRIPTION | Lithium ion Battery pack |
| PRODUCT No. | JPL91450A |
| NOMINAL VOLTAGE | d.c.14.4V(3.6V x 4cells) |
| NOMINAL CAPACITY | 4.9Ah (4,900mAh) |
| CHARGING TIME | Full charging 80min. Approx. 80% of capacity 60min |
| ACCESSORIES | Pack cap |
| WEIGHT | 0.5kg (1.1lbs) |
| CHARGING TEMPERATURE | 5°C to 40°C (41°F to 104°F) |
| OPERATING TEMPERATURE RANGE | 0°C to 40°C (32°F to 104°F) |
| OPERATING HUMIDITY RANGE | 80% RH or less |

| | | | |
|---|--------------------|--------------------|--------------------|
| TIES PER CHARGE (*under the following conditions: normal temperature, unused, full- charged battery) | RB443T(CE) | RB613T(CE) | RB823T(CE) |
| | Approx. 5,000 ties | Approx. 5,000 ties | Approx. 4,100 ties |

Do not use the power tool in the rain, where water is splashing, in a wet place, or in a damp place. Using the tool in these or similar conditions will increase the risk of electric shock, dangerous malfunction, and overheating.

6. TECHNICAL DATA

6-1 NOISE

Measured value according to EN 62841-1:2015/A11:2022:

A-weighted emission sound pressure level (L_{pA}): RB443T(CE) 77.2 dB / RB613T(CE) 81.9 dB / RB823T(CE) 80.2 dB

Uncertainty (K_{pA}): RB443T(CE) 1.8 dB / RB613T(CE) 1.5 dB / RB823T(CE) 1.5 dB

A-weighted sound power level (L_{WA}): RB443T(CE) 85.2 dB / RB613T(CE) 89.9 dB / RB823T(CE) 88.2 dB

Uncertainty (K_{WA}): RB443T(CE) 1.8 dB / RB613T(CE) 1.5 dB / RB823T(CE) 1.5 dB

6-2 VIBRATION

Measured value according to EN 62841-1:2015/A11:2022:

Vibration total values (a_h): RB443T(CE) 2.5 m/s² or less / RB613T(CE) 2.5 m/s² or less / RB823T(CE) 2.5 m/s² or less

- The declared vibration emission value has been measured in accordance with the standard test method and may be used for comparing one tool with another.
- The declared vibration emission value may also be used in a preliminary assessment of exposure.



WARNING

- The vibration emissions during actual use of the power tool can differ from the declared emission values depending on the ways in which the tool is used.
- Be sure to identify safety measures to protect the operator that are based on an estimation of exposure in the actual conditions of use (taking account of all parts of the operating cycle such as the times when the tool is switched off and when it is running idle in addition to the trigger time).

6-3 RADIATED EMISSION 30-1000 MHz Class A



WARNING

This is a class A product. In a domestic environment this product may cause radio interference in which case the user may be required to take adequate measures.

6-4 Overvoltage category - category 1 according to IEC 60664-1

6-5 Pollution degree - degree 4 according to IEC 60664-1

6-6 Design guidelines – Machinery directive annex 1, EN62841-1

7. PRODUCTION YEAR

This product bears production number in the body. The two digits of the number from left indicates the production year. The next digit indicates the month.

(Example)

2 4 5 2 6 0 3 5 D

┌───┐
└───┘ May
└───┘ Year 2024

Example of month notation:

- 1 --- January
- 2 --- February
- ⋮
- ⋮
- A --- October
- B --- November
- C --- December

8. WIRE SPECIFICATION

| TIEWIRE | | | TW1061T | TW1061T-PC | TW1061T-EG | TW1061T-S |
|--------------|-------------|---------------------------------------|------------------|------------------|-------------------------|------------------|
| TYPE OF WIRE | | | Annealed wire | Poly-coated wire | Electro-galvanized wire | Stainless wire |
| DIAMETER | | | 1.0mm | 1.1mm | 1.0mm | 1.0mm |
| TIES/COIL | RB443T (CE) | 10 mm × 10 mm (#3 × #3) | Approx. 265 ties | Approx. 230 ties | Approx. 265 ties | Approx. 265 ties |
| | | 13 mm × 13 mm (#4 × #4) | Approx. 240 ties | Approx. 210 ties | Approx. 240 ties | Approx. 240 ties |
| | | 22 mm × 16 mm × 16 mm (#7 × #5 × #5) | Approx. 170 ties | Approx. 150 ties | Approx. 170 ties | Approx. 170 ties |
| | RB613T (CE) | 16 mm × 16 mm (#5 × #5) | Approx. 205 ties | Approx. 170 ties | Approx. 205 ties | Approx. 205 ties |
| | | 22 mm × 22 mm (#7 × #7) | Approx. 170 ties | Approx. 145 ties | Approx. 170 ties | Approx. 170 ties |
| | | 38 mm × 16 mm (#12 × #5) | Approx. 150 ties | Approx. 125 ties | Approx. 150 ties | Approx. 150 ties |
| | | 38 mm × 16 mm × 16 mm (#12 × #5 × #5) | Approx. 140 ties | Approx. 115 ties | Approx. 140 ties | Approx. 140 ties |
| | RB823T (CE) | 22 mm × 22 mm (#7 × #7) | Approx. 165 ties | Approx. 135 ties | Approx. 165 ties | Approx. 165 ties |
| | | 32 mm × 32 mm (#10 × #10) | Approx. 130 ties | Approx. 110 ties | Approx. 130 ties | Approx. 130 ties |
| | | 41 mm × 41 mm (#14 × #14) | Approx. 100 ties | Approx. 85 ties | Approx. 100 ties | Approx. 100 ties |

- RB443T(CE)/RB613T(CE)/RB823T(CE) are not compatible with TW898 series or TW1525 series.

9. APPLICATIONS



- Precast concrete panel
- Building foundation
- Commercial building
- Road & Bridge
- Floor heating pipe

10. APPLICABLE REBAR SIZE

■ 2 rebars combination

| | | Minimum | Maximum |
|---|-------------|----------------------|---|
|  | RB443T (CE) | 10mm × 10mm, #3 × #3 | 22mm × 22mm, #7 × #7 25mm × 19mm, #8 × #6 |
| | RB613T (CE) | 16mm × 16mm, #5 × #5 | 32mm × 29mm, #10 × #9 41mm × 19mm, #13 × #6 |
| | RB823T (CE) | 22mm × 22mm, #7 × #7 | 41mm × 41mm, #14 × #14 51mm × 32mm, #18 × #8 |

■ 3 rebars combination

| | | Minimum | Maximum |
|---|-------------|------------------------------------|--|
|  | RB443T (CE) | 10mm × 10mm × 10mm #3 × #3 × #3 | 22mm × 16mm × 16mm 25mm × 13mm × 13mm #7 × #5 × #5, #8 × #4 × #4 |
| | RB613T (CE) | 10mm × 10mm × 10mm #3 × #3 × #3 | 38mm × 16mm × 16mm #12 × #5 × #5 |
| | RB823T (CE) | 22mm × 16mm × 16mm #7 × #5 × #5 | 35mm × 32mm × 32mm 51mm × 22mm × 22mm #11 × #10 × #10, #18 × #6 × #6 |
|  | RB823T (CE) | 19mm × 19mm × 10mm #6 × #6 × #3 | 35mm × 35mm × 16mm #11 × #11 × #5 |

■ 4 rebars combination

| | | Minimum | Maximum |
|---|-------------|--|--|
|  | RB443T (CE) | 10mm × 10mm × 10mm × 10mm #3 × #3 × #3 × #3 | 16mm × 16mm × 13mm × 13mm #5 × #5 × #4 × #4 |
| | RB613T (CE) | 10mm × 10mm × 10mm × 10mm #3 × #3 × #3 × #3 | 19mm × 19mm × 19mm × 19mm #6 × #6 × #6 × #6 |
| | RB823T (CE) | 16mm × 16mm × 16mm × 16mm #5 × #5 × #5 × #5 | 25mm × 25mm × 25mm × 25mm #8 × #8 × #8 × #8 |

■ 2 sheets of wire mesh





| | Minimum | Maximum |
|-------------|---|-------------------------------------|
| RB443T (CE) | 2.6mm wire mesh × 2.6mm wire mesh | 8mm wire mesh × 8mm wire mesh |

• There are cases where the rebars cannot be tied due to conditions such as they are far from each other.

11. BATTERY INSTRUCTIONS

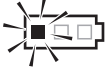
About the Battery Level Indicator

- (1) To check the battery level (excluding while charging or while operating the charging tool), press the Battery level check button (Fig.34. ㉓).
- (2) The Battery level gauge (Fig.34. ㉔) is on according to the battery level.

| | Battery level: 0% | Battery level: about 0 to 10% | Battery level: about 10 to 40% | Battery level: about 40 to 70% | Battery level: about 70 to 100% |
|---------------------|---|---|---|---|---|
| Battery level gauge |  |  |  |  |  |
| | All indicators OFF | One red indicator blinks | One red indicator ON | Two red indicators ON | Three red indicators ON |

Service Life of the Battery pack

If any condition described below is observed, the Battery pack is at the end of its service life. Replace it with a new one.

Although the Battery pack has been properly charged (fully charged), a great drop in tying time has been noticed.

NOTICE

- Charge the Battery pack when this happens. If the motor's rotational speed slows down, the power of the Battery pack is considered to be nearly depleted. Using the tool more will cause it to overdischarge, resulting in a shortened service life of the Battery pack and also in functional trouble of the tool's main body.
- Do not use a Battery pack when its service life is finished.
- This will cause functional trouble in the tool's main body. Also charging a Battery pack that is out of service life will lead to functional trouble in the Charger.
- Do not dispose of battery packs/batteries into fire or water. Battery packs/batteries should be collected, recycled or disposed of in an environmental-friendly manner.
- Protect the battery against heat, also against continuous sun irradiation and fire. There is danger of explosion.
- Charge the battery pack in a temperature range 5°C (41°F) to 40°C (104°F).



CAUTION

When disposing of the Battery pack, make sure to put a Pack cap on its Terminal (with insulating tape securing it) to prevent short circuits.

12. OPERATING INSTRUCTIONS

1. How to set the Tiewire

(Fig.6) Set the Main switch (16) at "OFF", the Trigger lock (2) at "LOCK" and remove the Battery pack (5).



CAUTION

- Wear safety gloves.
- Be careful not to drop or give a strong impact to the Tiewire. It may cause the damage and the malfunction of the tool.
- Beware of the tip of the wire when you pick up the Tiewire. It might cause an injury.

1-1 (Fig.9) Press the Release button (8) of this tool, and confirm that the Release button is caught in the Release stopper (9).

1-2 (Fig.10) Stretch out the tip of the wound Tiewire.

- **BE SURE TO USE ONLY THE SPECIFIED TIEWIRE (MAX TW1061T Series).**

The use of binding wire that has not been specified may cause breakdown of this tool. Therefore, be sure only to use the specified MAX TW1061T series.

RB443T(CE)/RB613T(CE)/RB823T(CE) are not compatible with TW898 series or TW1525 series.

- **MAX TW1061T SERIES Tie Wire ARE PATENTED.**

Patent numbers are listed on the back cover of this instruction.



- **DO NOT USE RUSTY WIRE.**

The use of the rusty wire may cause functional trouble of the tool.

1-3 (Fig.11) Rotate the Magazine stopper (6) 45° counterclockwise.

1-4 (Fig.12,13) Open the Magazine cover (28) and set the Tiewire in the Magazine (7) with the Holding slot (34) side of the reel facing up.

1-5 (Fig.13) Hold the tip of the wire, remove the wire from the Holding slot, and feed the wire on the outside of the Wire feed support (29).

NOTICE

The 2 wire tips of new Tiewire are twisted.

1-6 (Fig.14,15) Straighten out the tip of the wire, and insert the twisted wire into the Wire guide (22) parallel.

1-7 (Fig.16) Confirm through the Window that the twisted part of wire has reached past two Feeding gears (21).

1-8 (Fig.17) Press the Release stopper (9) up, and confirm that the Release button (8) has been raised up.

1-9 (Fig.18) Close the Magazine cover and rotate the Magazine stopper 45° clockwise.

If the Window is dirty and the Feeding gears position cannot be seen

Open the Window (Fig.1.㉑) and wipe off the dirt on the inside of the Window with a cloth. Close the Window again after cleaning to ensure that foreign objects will not be able to enter the tool.

2. How to set the Tiewire using the Loading assist button

This function enables wire ejection and loading/replacement without pressing the Release button.



CAUTION

- **Wear safety gloves.**
- **Do not use this function if the surrounding is too noisy to hear the tool's beep sound.**
- **Make sure that the Magazine cover (Fig.12.㉒) is closed when you start using this function.**
- **Confirm that the Window (Fig.1.㉑) is closed by tightened Hex bolt (Fig.1.㉓).**

2-1 (Fig.17) Press the Release stopper (㉑) up to the top and operate with the Release button (㉒) raised up.

2-2 (Fig.6) Set the Main switch (㉔) at "OFF", the Trigger lock (㉕) at "LOCK" and remove the Battery pack (㉖).

2-3 (Fig.19) Mount the Battery pack on the tool's main body until a click is heard.

2-4 (Fig.20) If you set the Main switch at "ON" and press the Loading assist button (㉗), a "piro, piro, piro" sound will notify that the tool entered "Loading mode".

- **"Loading mode" is canceled if 2 minutes elapse or if you press the Loading assist button.**
- **If you press the Loading assist button again, the tool enters "Loading mode". Note that the wire is not ejected.**
- **"Loading mode" will start if you press the Loading assist button after done tying as well as immediately after turning the Main switch at "ON".**

2-5 (Fig.21,22) If the Tiewire runs out or if there is Tiewire left after use, remove them.

2-6 (Fig.13) Feed the wire on the outside of the Wire feed support (㉘).

2-7 If you insert the tip of the wire into the Wire guide, the wire will be grasped automatically and pulled in approximately 20mm (approximately 1 inch), and a "pirorin" sound will notify you that loading is complete.

- **If a "puu" sound is emitted, pull the wire out of the Wire guide. Make sure the feeding gears are cleared and in closed position. Press the Loading assist button again and re-insert the wire.**

2-8 (Fig.23) Pull on the wire and make sure it does not come out of the Feeding gears.

2-9 (Fig.18) Close the Magazine cover and rotate the Magazine stopper 45° clockwise.

3. How to operate RB443T(CE)/RB613T(CE)/RB823T(CE)



WARNING

- (Fig.24) When the Main switch (Fig.1.㉔) is turned "ON", the Hook (Fig.1.㉙) of the tip rotates automatically for initializing, **absolutely do not bring your fingers close to any rotating and moving part.**
- **Do not touch any rotating and moving part such as hook of the tip or the Tiewire during the tying work (while the machine is operating).**

(Fig.6) Set the Main switch at "OFF", the Trigger lock (㉕) at "LOCK" and remove the Battery pack (㉖).

3-1 (Fig.19) Mount the Battery pack on the tool's main body until a click is heard.

Face the arm downward, and set the Main switch at "ON".

3-2 (Fig.25) Set the Main switch at "ON" and the trigger lock (㉕) at "UNLOCK".

3-3 (Fig.26) Tilt the tool 45° angle to the crossed rebars.

3-4 (Fig.27) Align the Center mark (㉚) to the center of the crossed rebars.

3-5 Once pull the Trigger, the tool automatically completes a series of tying actions (feeding, cutting, gripping and tying).

4. How to remove the Tiewire

(Fig.6) Set the Main switch (16) at "OFF", the Trigger lock (2) at "LOCK" and remove the Battery pack (5).

- 4-1 (Fig.9) Press the Release button (8) of the tool and confirm that the Release button is caught in the Release stopper (9).
- 4-2 (Fig. 11) Rotate the Magazine stopper (6) to open the Magazine cover.
- 4-3 (Fig.21) Remove the Tiewire from the Magazine.
- 4-4 (Fig.22) Remove the wire with the plastic piece from the Wire guide.

5. When the Tiewire runs out

(Fig.28) The plastic piece comes off when it is used up normally, and can be discarded separately as plastic and metal wire. (About 40 cm remains after normal use)
(Fig.6) Set the Main switch (16) at "OFF", the Trigger lock (2) at "LOCK" and remove the Battery pack (5).

6. Tension adjustment

(Fig.29.13) This dial allows you to adjust wire tension torque slightly. To increase the tension, turn it in the counterclockwise. To decrease the tension, turn it in the clockwise.

7. Auto Power-off feature

This tool has "Auto Power-off" feature, which saves the power consumption of the Battery when the tool is not operated.

If the tool is not operated for 30 minutes, the tool is automatically turned off. When the power is turned off automatically, turn the Main switch OFF and ON again to operate the tool.

8. For proper tightness

- 8-1 (Fig. 26) Tilt the tool 45° angle to the crossed rebars.
- 8-2 (Fig.27) Align the Center mark (11) to the center of the crossed rebars.
- 8-3 (Fig.30) Apply the tool perpendicularly to the surface of the crossed rebars.

During tool operation

Do not move the tool during tying operation until the tool stops tying automatically.

- 8-4 (Fig.31) Tie in alternate direction.
- 8-5 (Fig.32) Cross tying.
Bent the knot of the first tie before making the second tying.

9. How to reload previously used Tiewire

(Fig.33) Without twisting the 2 wires, insert them into the Wire guide (Fig.1.22).

10. How to reload the Tiewire using the Loading assist button

- **Do not use this function if the surrounding is too noisy to hear the tool's beep sound.**
- **Make sure that the Magazine cover is closed when you start using this function.**
- **Confirm that the Window (Fig.1.20) is closed by tightened Hex bolt (Fig.1.23).**

An alarm will sound when the Tiewire runs out.

- 10-1 Set the Main switch (Fig.1.16) at "OFF" to stop the alarm.



CAUTION

- **Wear safety gloves.**
 - **Never open the Magazine cover until the Loading assist button pressed.**
- 10-2 Set the Trigger lock (Fig.1.2) at "LOCK" and Main switch at "ON".
 - 10-3 If you set the Main switch at "ON" and press the Loading assist button (Fig.20.15), a "piro, piro, piro" sound will notify that the tool entered "Loading mode".
 - **"Loading mode" is canceled if 2 minutes elapse or if you press the Loading assist button.**
 - **If you press the Loading assist button again, the tool enters "Loading mode". Note that the wire is not ejected.**
 - **"Loading mode" will start if you press the Loading assist button after done tying as well as immediately after turning the Main switch at "ON".**
 - 10-4 For subsequent operations, read P.20, (2-5).

11. How to set and remove the Belt hook to the tool

(Fig. 37) The Belt hook can be installed either on the right or the left side of the tool. The Belt hook is attached with hex bolt 4X10 (36) from the left or right mounting screw. When re-attaching, such as when changing the position between left or right, secure it with 1.75 N·m (17.5 kgf·cm) torque.

Installing

Insert the Belt hook into the slot on the tool.
Secure it with a screw.

Removing

Loosen a screw, and then remove the Belt hook.



WARNING

- **When using the belt hook or changing the position, set the Main switch (16) at "OFF", the Trigger lock (2) at "LOCK" and remove the Battery pack (5).**

Failure to do so may cause the tool to start accidentally, which may cause an accident.

- **Before using the belt hook, make sure that the hook is securely installed on the tool.**

Using an improperly installed belt hook may cause personal injury.

- **Securely tighten the designated genuine screw.**

If the screw become loose due to vibration, etc. generated by operation, the loose screw may cause a dropping accident.

- **When using the belt hook, the tool must be hooked securely to prevent it from falling.**

If the tool falls, it could result in an accident.

13.STORAGE AND MAINTENANCE

Do not store the tool in a cold weather environment. Keep the tool in a warm area. When not in use, the tool should be stored in a warm and dry place. Keep out of reach of children.

Remove reel of Tiewire

When you have finished the Tiewire, remove the reel from the tool.

Store the tool

When you have finished tying work or when the tool will not be used for a while, set the Main switch (Fig.1.(16)) at "OFF", the Trigger lock (Fig.1.(2)) at "LOCK" and remove the Battery pack (Fig.1.(5)). The tool and accessories should be stored in a well-ventilated dry place where the temperature will not exceed 40°C (104°F).

The Battery pack with the Pack cap (Fig.2.(25)) to prevent short circuits should be stored in a well-ventilated dry place where the temperature will not exceed 30°C (86°F).

Maintenance

Do not blow air around Feeding gears (Fig.1.(21)) and Hooks (Fig.1.(17)).

Dust can enter the inside of a machine and cause malfunctions.

When three short beeps are repeated, dust the sides of sensors (Fig.35.(30)) and the top of lenses (Fig.35.(31)) with a soft cloth or cotton bud gently.

Wipe the tool with a soft dry cloth.

Do not use a wet cloth or volatile substances such as thinner or benzine.

Do not lubricate the equipment.

Absolutely do not lubricate this equipment.

Applying lubrication will remove the grease inside of the tool, and cause problem on the tool.

How to open and close the window

The Window (Fig.36.(20)) at the front of the tying tool is secured by Hex bolt (Fig.36.(23)).

If foreign objects enter or wires become entangled, loosen the bolt with Hex wrench (Hex key) (Fig.36.(35)), open the window, and remove the cause of the malfunction.

Secure it with 0.75N·m (7.5kgf·cm) torque.

- **You can check the video about operation and maintenance from the link below.**

<https://play.doonut-pf.com/#/2f8r2wd7m8zet?oid=574&sid=2>



14.ITEMS NOTIFIED BY THE BUZZER DURING WIRE LOADING ASSISTANCE

This tool notifies the user of the following situations with a buzzer.

| Buzzer types | Situation | Procedures to follow |
|--|---|--|
| 3 times Beep (Piro, piro, piro; piro, piro, piro) | The tool is in "Loading mode" after Loading assist button has been pressed. | Insert the tip of the wire into the Feeding gears. |
| Chime Beep (Pirorin) | Wire loading assistance is completed. | Confirm that the inserted wire is not coming off of the Feeding gears. |
| Medium beep (Puu) | Wire loading assistance failed. | Pull the wire out of the Wire guide. Make sure the feeding gears are cleared and in closed position. Press the Loading assist button again, and insert the tip of the wire. |

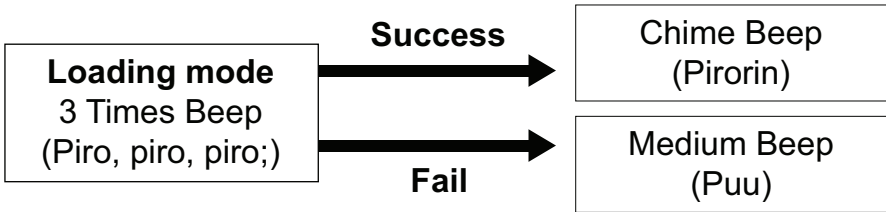

15.WARNING BUZZERS AND PROCEDURES TO FOLLOW

This tool sounds warning buzzers for the conditions described below. If the buzzer sounds, follow procedures according to the conditions described below.

WARNING

- If the conditions described below occur, set the Main switch (Fig.1.⑩) at "OFF" and remove the Battery pack (Fig.1.⑤) before following procedures.
- Do not touch the tying or rotating parts at the tip when setting the Main switch at "ON" under any circumstances.

<Buzzer types and procedures to follow>

| Buzzer types | Possible cause | Procedures to follow |
|--|--|--|
| Once (Pi, pi, pi...) | Wire is jammed in the Hook (Fig.1.⑰) | Check whether the wire or anything else is caught in the Hook. |
| Twice (Pipi, pipi, pipi...) | Low battery | Charge the Battery pack. |
| | Battery pack is not fully inserted | Insert the Battery pack properly. |
| Three times (Pipipi, pipipi, pipipi...) | Tiewire is used up | Replace with a new Tiewire. |
| | Tiewire is jammed | Open the Magazine cover (Fig.12.⑳) and fix the jammed wire. |
| | Dust the sensor in Magazine. | Dust the sides of sensors and lenses with water or cotton bud gently. |
| Five times (Piipiipiipiipi, Piipiipiipiipi...) | Motor is hot | Let the tool rest and cool down. |
| Continuous high pitched beep (Piii...) | Curl guide (Fig.1.⑩) is open (RB443T(CE)). | Confirm supported rebar diameters. |
| Continuous high & low pitched chime (Pii poh Pii poh...) | Internal structure; defect in internal driving mechanism | Immediately discontinue operation and set the Main switch (Fig.6.⑩) at "OFF" and remove the Battery pack (Fig.6.⑤) before consulting. Then contact the dealer where the tool was purchased or MAX CO., LTD. authorized distributors. |
| Single-short beep (Popi) | Torque dial is not properly positioned. | Move the tension adjustment dial to the appropriate position. Sounding continuously indicates a failure. |

<When no buzzer sounds but malfunction is suspected>

| Symptom | Possible cause | Procedures to follow |
|---|--|--|
| Main switch is "ON" but does not work | Dead battery | Switch to a new battery and confirm whether it works. |
| Main switch is "ON" and pressed Loading assist button but does not work | | |
| Product does not function | Auto Power-off feature operated | Try switching the Main switch (Fig.1.(16)) from OFF to ON. |
| Tying is not proper | Wire is touching rebars while tying | Tie so that wire is not touching rebars. |
| Twisted off | Rebar size is not applicable | Use with supported rebars diameters. |
| | Torque dial is too tight | Adjust Torque dial (Fig.1.(13)). |
| Tension is too loose | The tied section is not on the Center mark (Fig.27.(11)) | Align the Center mark to the center of the crossed rebars and pull the trigger. |
| | Rebar size is not applicable | Use with supported rebar diameters. |
| | Torque dial is too loose | Adjust Torque dial tighter (Fig.1.(13)). |
| Tie form is notably deformed | Worn or broken parts | Immediately discontinue operation and set the Main switch (Fig.6.(16)) at "OFF", and remove the Battery pack (Fig.6.(5)) before consulting. Then contact the dealer where the tool was purchased or MAX CO., LTD. authorized distributors. |
| Increased frequency of jamming | | |

MODE D'EMPLOI ET CONSIGNES DE SÉCURITÉ**SOMMAIRE**

| | |
|---|-----------|
| 1. NOM DES PIÈCES..... | 27 |
| 2. LISTE DU CONTENU | 29 |
| 3. AVERTISSEMENTS DE SÉCURITÉ GÉNÉRAUX RELATIFS AUX OUTILS ÉLECTRIQUES | 30 |
| 4. DISPOSITIFS DE SÉCURITÉ RB443T(CE)/RB613T(CE)/ RB823T(CE)..... | 32 |
| 5. CARACTÉRISTIQUES TECHNIQUES ET DONNÉES TECHNIQUES DE L'OUTIL | 35 |
| 6. CARACTÉRISTIQUES TECHNIQUES | 36 |
| 7. ANNÉE DE PRODUCTION | 36 |
| 8. SPÉCIFICATIONS DU FIL..... | 37 |
| 9. APPLICATIONS..... | 37 |
| 10. TAILLES DE BARRES UTILISABLES..... | 38 |
| 11. INSTRUCTIONS CONCERNANT LA BATTERIE | 39 |
| 12. UTILISATION | 40 |
| 13. ENTREPOSAGE ET ENTRETIEN..... | 43 |
| 14. ÉLÉMENTS NOTIFIÉS PAR LA SONNERIE PENDANT L'AIDE AU CHARGEMENT..... | 45 |
| 15. SONNERIES D'AVERTISSEMENT ET PROCÉDURES À SUIVRE..... | 46 |

DÉFINITION DES MOTS-INDICATEURS

AVERTISSEMENT : indique une situation dangereuse qui, si elle n'est pas évitée, pourrait entraîner la mort ou des blessures graves.

ATTENTION : indique une situation dangereuse qui, si elle n'est pas évitée, pourrait des blessures graves mineures ou modérées.

AVIS : indique un message relatif à des dommages matériels.

1. NOM DES PIÈCES

L'illustration du RB443T(CE) est utilisée dans ce manuel.

Fig. 1

- | | | |
|-------------------------------|-------------------------------------|------------------------------------|
| ① Bras | ⑨ Pièce de retenue de déclenchement | ⑰ Crochet |
| ② Verrouillage du déclencheur | ⑩ Guide de bouclage | ⑱ Couteau fixe |
| ③ Déclencheur | ⑪ Repère central | ⑲ Couteau |
| ④ Poignée | ⑫ Numéro de série | ⑳ Fenêtre |
| ⑤ Bloc batterie | ⑬ Molette de couple | ㉑ Engrenages d'alimentation |
| ⑥ Butée du magasin | ⑭ Voyant LED | ㉒ Guide fil |
| ⑦ Magasin | ⑮ Bouton d'aide au chargement | ㉓ Boulon hexagonal |
| ⑧ Bouton de désengagement | ⑯ Interrupteur principal | ㉔ Crochet de ceinture (accessoire) |

Fig. 2

- ㉕ Couvercle de batterie
- ㉖ Borne
- ㉗ Loquet

Fig. 3

Reportez-vous au manuel d'utilisation et d'entretien du JC925A.

Fig.10

- ⑳ Fente de maintien

Fig. 12

- ㉘ Capot du magasin

Fig. 13

- ㉙ Support de dévidage de fil

Fig. 35

- ⑳ Capteur
- ㉚ Lentille

Fig. 34

- ㉛ Bouton de vérification du niveau de batterie
- ㉜ Jauge du niveau de batterie

Fig.36

















- ㉝ Clé hexagonale (clé six pans)

Fig.37

- ㉞ Boulon hexagonal 4X10

Symboles et illustrations sur le corps de l'outil

Les symboles et illustrations suivants sont utilisés pour la machine.

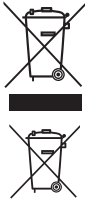
| | | | |
|---|---|---|--|
|  | Gardez les mains et les parties du corps à l'écart du bras et du guide de bouclage. |  | ATTENTION AVERTISSEMENT |
|  | UNLOCK LOCK |  | Lisez le mode d'emploi et les consignes de sécurité avant d'utiliser l'outil. |
| V | Volts nominaux |  | Ne jetez pas les blocs batteries/batteries au feu ou dans l'eau. |
|  | Courant continu |  | Protégez la batterie contre la chaleur ainsi que l'exposition au soleil et au feu. |
|  | Bouton d'aide au chargement |  | Utilisation correcte |
| I | Mise sous tension |  | Mise hors tension |
|  | Insérez le fil jusqu'à ce que la partie torsadée à l'extrémité du fil passe entre les deux engrenages d'alimentation. |  | Il s'agit de l'acheminement correct des fils. |
|  | Il s'agit de la sortie de fil correspondant au support de dévidage de fil. |  | Il s'agit de l'entrée de fil correspondant au support de dévidage de fil. |
|  | La double ligne représente le trajet du fil. |  | Appuyez sur ce bouton pour activer l'aide au chargement du fil. |
|  | Ne pas mettre au rebut les déchets d'équipements électriques et électroniques et les batteries usagées avec les déchets ménagers. Uniquement pour les pays de l'U.E. Pour assurer un traitement, une récupération et un recyclage adéquats des produits usagés, veuillez les déposer dans les points de collecte prévus à cet effet, conformément à votre législation nationale ainsi qu'aux directives 2012/19/UE et 2023/1542. Uniquement pour le Royaume-Uni Pour assurer un traitement, une récupération et un recyclage adéquats des produits usagés, veuillez les déposer dans les points de collecte prévus à cet effet, conformément aux règlements de 2013 (SI 2013/3113) et de 2009 (SI 2009/890). | | Ces symboles qui figurent sur les produits et le mode d'emploi qui les accompagne signifient que les déchets d'équipements électriques et électroniques et les batteries usagées ne doivent pas être mélangés aux déchets ménagers ordinaires. Pour la préservation de l'environnement et le recyclage des matériaux, assurez-vous de les mettre au rebut dans un lieu officiellement assigné, s'il en existe un dans votre pays. |

| | |
|--|---|
| | <p>Pour les professionnels de l'Union européenne et du Royaume-Uni Si vous souhaitez jeter des déchets d'équipements électriques et électroniques et des batteries usagées, veuillez contacter votre revendeur ou votre fournisseur pour plus d'informations. Pour plus d'informations sur la collecte et le recyclage des produits usagés, veuillez contacter votre municipalité locale, votre service de ramassage des déchets ou le point de vente où vous avez acheté les articles. Des sanctions peuvent être appliquées en cas de mise au rebut incorrecte de ces déchets, conformément à la législation nationale. En mettant au rebut correctement ces produits, vous contribuerez à économiser des ressources précieuses et à prévenir les impacts négatifs éventuels sur la santé humaine et l'environnement qui pourraient survenir suite à un traitement inapproprié des déchets.</p> |
|--|---|

2. LISTE DU CONTENU

- Outil de ligature de barres / RB443T(CE) / RB613T(CE) / RB823T(CE)
- Bloc batterie lithium-ion / JPL91450A
- Chargeur de batterie lithium-ion / JC925A
- Cordon d'alimentation
- MODE D'EMPLOI ET CONSIGNES DE SÉCURITÉ (le présent manuel)

3. AVERTISSEMENTS DE SÉCURITÉ GÉNÉRAUX RELATIFS AUX OUTILS ÉLECTRIQUES

▲ AVERTISSEMENT

Lisez tous les avertissements de sécurité et toutes les consignes, les illustrations et les spécifications fournies avec cet outil électrique.

Un non-respect de toutes les consignes listées ci-dessous peut entraîner un choc électrique, un incendie et/ou des blessures graves.

Conservez tous les avertissements et consignes pour une consultation ultérieure.

Le terme « outil électrique » dans les avertissements fait référence à votre outil électrique raccordé au secteur (cordon d'alimentation) ou fonctionnant avec une batterie (sans fil).

1. Sécurité de la zone de travail

- **Maintenez la zone de travail propre et bien éclairée.** Des zones en désordre ou sombres entraînent des accidents.
- **N'utilisez pas les outils électriques dans des atmosphères explosives, telles qu'en présence de liquides, gaz ou poussière inflammables.** Les outils électriques créent des étincelles qui enflamment la poussière ou les vapeurs.
- **Tenez les enfants ou les personnes qui vous entourent à distance lorsque vous utilisez un outil électrique.** Des distractions peuvent vous faire perdre le contrôle de l'outil.

2. Sécurité électrique

- **Les fiches des outils électriques doivent s'adapter à la prise. Ne modifiez jamais en aucune manière la fiche d'un outil. N'utilisez aucune fiche d'adaptateur avec des outils électriques mis à la terre (masse).** Des fiches non modifiées et des prises adaptées réduiront le risque de choc électrique.
- **Évitez tout contact corporel avec les surfaces mises à la terre ou à la masse,**

telles que des tuyaux, des radiateurs, des cuisinières et des réfrigérateurs. Le risque de choc électrique est accru si votre corps est mis à la terre ou à la masse.

- **N'exposez pas les outils électriques à la pluie ou l'humidité.** La pénétration d'eau dans un outil électrique augmente le risque de choc électrique.
- **Ne détériorez pas le cordon. N'utilisez jamais le cordon pour porter, tirer ou débrancher l'outil électrique. Maintenez le cordon à distance de la chaleur, de l'huile, de bords tranchants et de pièces mobiles.** Des cordons endommagés ou emmêlés augmentent le risque de choc électrique.
- **Lorsque vous utilisez un outil électrique à l'extérieur, utilisez une rallonge adaptée.** L'utilisation d'une rallonge adaptée à une utilisation à l'extérieur réduit le risque de choc électrique.
- **Si vous êtes obligé d'utiliser un outil électrique dans un endroit humide, utilisez une alimentation électrique protégée par un disjoncteur différentiel de fuite à la terre (DDFT).** L'utilisation d'un DDFT réduit le risque de choc électrique.

3. Sécurité personnelle

- **Restez vigilant, regardez ce que vous faites et faites preuve de bon sens lorsque vous utilisez un outil électrique. N'utilisez pas un outil électrique lorsque vous êtes fatigué ou sous l'influence de drogues, d'alcool ou de médicaments.** Un moment d'inattention lorsque vous utilisez des outils électriques peut entraîner des blessures graves.
- **Utilisez un équipement de protection individuel. Portez toujours une protection oculaire.** Un équipement de protection tel qu'un masque antipoussière, des chaussures de sécurité antidérapantes, un casque ou une protection auditive, utilisés dans des conditions appropriées réduira les dommages corporels.
- **Évitez tout démarrage involontaire. Vérifiez que l'interrupteur est en position Arrêt avant de brancher la source électrique et/ou le bloc batterie, de ramasser ou de transporter l'outil.** Le transport d'outils électriques avec le

doigt sur l'interrupteur ou la mise sous tension d'outils électriques dont l'interrupteur est en position Marche entraîne des risques d'accident.

- **Retirez toute clé ou clavette de calage avant de mettre l'appareil électrique sous tension.** Une clé ou une clavette toujours fixée sur une pièce rotative de l'outil électrique peut entraîner des dommages corporels.
- **Ne tendez pas le bras trop loin. Restez bien en équilibre sur vos pieds en permanence.** Ceci permet un meilleur contrôle de l'outil électrique dans des situations inattendues.
- **Portez une tenue appropriée. Ne portez pas de vêtements amples ni de bijoux. Tenez vos cheveux et vêtements à distance des pièces mobiles.** Des vêtements amples, des bijoux ou des cheveux longs peuvent se coincer dans les pièces mobiles.
- **Si des appareils sont fournis pour le raccordement aux dispositifs de récupération et d'extraction de la poussière, vérifiez qu'ils sont raccordés et correctement utilisés.** L'utilisation d'un dispositif de récupération de la poussière peut réduire les risques liés à la poussière.
- **La connaissance des outils, acquise par l'usage fréquent de ces derniers, ne doit pas vous dispenser d'être prudent et d'appliquer les principes de sécurité.** Une action inconsidérée peut provoquer de graves blessures en une fraction de seconde.

4. Utilisation et entretien d'un outil électrique

- **N'exercez aucune force sur l'outil. Utilisez l'outil électrique adapté à votre application.** L'outil électrique adapté exécutera le travail d'une manière plus correcte et plus sûre à la vitesse pour laquelle il est conçu.
- **N'utilisez pas l'outil électrique si l'interrupteur ne fonctionne pas correctement.** Un outil électrique qui ne peut pas être commandé à l'aide de l'interrupteur est dangereux et doit être réparé.
- **Débranchez la fiche de l'alimentation électrique et/ou retirez le bloc batterie, s'il est amovible, de l'outil électrique avant d'effectuer un quelconque réglage, de changer d'accessoire ou**

de ranger l'outil électrique. Ces mesures préventives réduisent le risque d'un démarrage accidentel de l'outil électrique.

- **Rangez des outils électriques à l'arrêt hors de portée des enfants et ne laissez pas des personnes non familiarisées avec l'outil électrique ou ces consignes utiliser cet outil.** Les outils électriques sont dangereux dans les mains d'utilisateurs non formés.
- **Entretenez les outils électriques et les accessoires. Vérifiez que les pièces en mouvement ne sont pas désalignées ou coincées, que des pièces ne sont pas cassées ou vérifiez tout autre état qui pourrait gêner le fonctionnement de l'outil électrique. Si l'outil électrique est endommagé, faites-le réparer.** Un grand nombre d'accidents sont causés par des outils électriques mal entretenus.
- **Maintenez les outils de coupe affûtés et propres.** Des outils de coupe correctement entretenus avec des bords tranchants affûtés risquent moins de se coincer et sont plus faciles à contrôler.
- **Utilisez l'outil électrique, les accessoires et les embouts, etc. conformément à ces consignes, en prenant en compte les conditions de travail et le travail à réaliser.** L'utilisation de l'outil électrique pour des opérations différentes de celles pour lesquelles il est prévu peut entraîner une situation dangereuse.
- **Les poignées et les surfaces de saisie doivent toujours être propres, sèches et sans traces d'huile ni de graisse.** Les poignées et surfaces de saisie glissantes empêchent de manipuler et de contrôler l'outil en toute sécurité dans des situations imprévues.

5. Utilisation et entretien d'un outil fonctionnant avec une batterie

- **Rechargez uniquement à l'aide du chargeur spécifié par le fabricant.** Un chargeur adapté à un type de bloc batterie peut entraîner un risque d'incendie lorsqu'il est utilisé avec un bloc batterie.
- **Utilisez les outils électriques uniquement avec les blocs batteries spécifiés.** L'utilisation d'autres blocs batteries peut entraîner un risque de blessure et d'incendie.
- **Lorsque le bloc batterie n'est pas utilisé, tenez-le à distance d'autres objets métalliques, tels que des**

trombones, pièces, clés, clous, vis ou autres petits objets métalliques, qui peuvent créer un contact entre les deux bornes. Un court-circuit des bornes de la batterie peut entraîner des brûlures ou un incendie.

- **En cas d'utilisation incorrecte, du liquide peut être éjecté de la batterie ; évitez tout contact avec ce liquide. En cas de contact accidentel, rincez avec de l'eau. Si du liquide entre en contact avec les yeux, consultez immédiatement un médecin.** Le liquide éjecté de la batterie peut entraîner une irritation ou des brûlures.
- **N'utilisez pas de bloc batterie ou d'outil endommagé ou modifié.** Les batteries endommagées ou modifiées peuvent présenter un comportement imprévisible susceptible de provoquer un incendie, une explosion ou un risque de blessure.
- **N'exposez pas un bloc batterie ou un outil au feu ou à des températures trop élevées.** L'exposition au feu ou à des températures supérieures à 130 °C peut provoquer une explosion.
- **Respectez toutes les instructions de charge et ne chargez pas le bloc batterie ou l'outil en dehors de la plage de température spécifiée dans les instructions.** Ne pas charger la batterie correctement ou la charger à des températures hors de la plage spécifiée peut endommager la batterie et augmenter le risque d'incendie.

6. Service

- **Faites réparer votre outil électrique par un réparateur qualifié qui n'utilise que des pièces de rechange d'origine.** Ceci garantit le maintien de la sécurité de l'outil électrique.
- **Ne réparez jamais des blocs batteries endommagés.** La réparation des blocs batteries doit être effectuée uniquement par le fabricant ou par les fournisseurs de services autorisés.

4. DISPOSITIFS DE SÉCURITÉ RB443T(CE)/RB613T(CE)/RB823T(CE)

1. INSPECTEZ LES PIÈCES AVANT LA MISE EN PLACE DU BLOC BATTERIE

- Examinez les vis, afin de vérifier leur serrage.

En cas de mauvais serrage, vous risquez un accident ou une cassure. Si vous constatez une vis desserrée, resserrez-la complètement.

- Examinez l'outil, à la recherche de pièces détériorées.

Les pièces s'usent au fil de l'utilisation.

Recherchez également des pièces manquantes, défectueuses ou dégradées. Si vous devez remplacer ou réparer une pièce, procurez-vous la pièce de rechange chez le distributeur vous avez acheté l'outil ou auprès de distributeurs agréés MAX CO., LTD.

Utilisez uniquement des pièces de rechange d'origine.

2. METTEZ L'INTERRUPTEUR PRINCIPAL (Fig. 6. ⑩) SUR « OFF », LE VERROUILLAGE DU DÉCLENCHEUR (Fig.6. ②) SUR « LOCK », ET RETIREZ LE BLOC BATTERIE (Fig. 8), LORSQUE VOUS CHANGEZ LE BLOC BATTERIE, QUE VOUS DÉPLACEZ L'OUTIL, QUE VOUS RÉPAREZ OU RÉGLEZ L'OUTIL, QUE VOUS REMPLACEZ OU RÉGLEZ LE FIL À LIGATURE, EN UTILISANT LE BOUTON D'AIDE AU CHARGEMENT (LIRE P.40), EN CAS D'ANOMALIE OU LORSQUE VOUS N'UTILISEZ PAS L'OUTIL

Si vous laissez l'outil sous tension dans ces conditions, vous risquez de provoquer une panne ou de l'endommager.

3. GARDEZ EN PERMANENCE LES DOIGTS ET AUTRES PARTIES DU CORPS ÉLOIGNÉS DE LA PARTIE ENTRE LE BRAS ET LE GUIDE DE BOUCLAGE (Fig. 24).

Tout manquement à cette consigne peut entraîner des blessures graves.

4. GARDEZ LES DOIGTS ET AUTRES PARTIES DU CORPS ÉLOIGNÉS DU FIL À LIGATURE PENDANT L'UTILISATION.

Tout manquement à cette consigne peut entraîner des blessures graves.

5. NE DIRIGEZ PAS L'OUTIL VERS UNE PERSONNE.

Vous risquez de blesser une personne travaillant à proximité, si l'outil la touche. Au cours de l'utilisation, soyez très attentif à ne pas approcher les mains, les jambes ou toute autre partie du corps, du bras de l'outil.

6. NE PAS GARDER LE DOIGT SUR LE DÉCLENCHEUR EN DEHORS DE L'UTILISATION

Tout manquement à cette consigne peut provoquer une ligature accidentelle, entraînant des blessures graves.

7. NE PAS UTILISER L'OUTIL DANS DES CONDITIONS ANORMALES

Si l'outil n'est pas en état correct de fonctionnement, ou si vous remarquez une condition anormale, mettez-le immédiatement hors tension (interrupteur principal sur OFF), verrouillez le déclencheur et faites-le examiner pour réparation.

8. UNE FOIS LA BATTERIE EN PLACE, SI L'OUTIL SE MET EN MARCHÉ SANS APPUYER SUR LE DÉCLENCHEUR OU SI L'OPÉRATEUR REMARQUE UN ÉCHAUFFEMENT, UNE ODEUR OU UN BRUIT INHABITUEL, ARRÊTEZ-LE.

Tout manquement à cette consigne peut entraîner des blessures graves. Renvoyez l'outil au distributeur pour une inspection de sécurité.

9. NE PAS MODIFIER L'OUTIL.

Toute modification de l'outil a une incidence sur ses performances et sa sécurité. D'autre part, toute modification peut provoquer des blessures graves et annule la garantie.

10. MANIPULEZ L'OUTIL AVEC PRÉCAUTION.

Le laisser tomber ou le soumettre à un choc peut entraîner des pannes ou des dommages.

11. MAINTENIR L'OUTIL EN BON ÉTAT DE FONCTIONNEMENT

Pour préserver le fonctionnement optimal et la sécurité de l'outil, faites-le réparer en cas d'usure ou de détérioration. Maintenez la poignée sèche et propre, exempte tout particulièrement d'huile et de graisse.

12. UTILISER UNIQUEMENT LE BLOC BATTERIE RECOMMANDÉ

Si l'outil est branché sur une alimentation autre que le bloc batterie recommandé, telle qu'une batterie rechargeable, une batterie à anode sèche ou une batterie d'accumulateurs utilisée dans l'industrie automobile, il risque d'être endommagé, de tomber en panne, de chauffer, voire même

de prendre feu. Ne branchez en aucun cas l'outil sur une alimentation autre que le bloc batterie recommandé.

13. POUR UN MEILLEUR FONCTIONNEMENT, CHARGER COMPLÈTEMENT LA BATTERIE AVANT UTILISATION

Un nouveau bloc batterie, ou un non utilisé pendant une période prolongée, peut être partiellement déchargé et nécessiter une charge. Avant d'utiliser l'outil, rechargez le bloc batterie à l'aide du chargeur MAX indiqué.

14. PRÉCAUTION POUR LA CHARGE DE LA BATTERIE

14-1 Utilisez uniquement le chargeur MAX avec le bloc batterie MAX.

Tout manquement à cette consigne peut provoquer une surchauffe/un incendie de la batterie, entraînant de graves blessures.

14-2 Chargez la batterie à partir d'une prise secteur 100V ~ 240 V CA.

Tout manquement à cette consigne peut provoquer une surchauffe, ou une charge incorrecte susceptible d'entraîner des blessures graves.

14-3 N'utilisez jamais de transformateur.

14-4 Ne branchez pas le chargeur sur un alternateur de moteur produisant du courant continu CC.

Le chargeur tomberait en panne ou serait endommagé par la surchauffe.

14-5 Évitez de charger la batterie sous la pluie, dans un endroit humide, ou soumis à des éclaboussures d'eau.

Le fait de charger la batterie dans ces conditions risquerait de provoquer un choc électrique ou un court-circuit entraînant une détérioration liée à la surchauffe, avec risque d'incendie de l'outil.

14-6 Ne touchez pas le cordon d'alimentation avec la main ou un gant mouillé.

Vous risqueriez un choc électrique.

14-7 Ne placez pas de chiffon ni autre obstruction sur le chargeur pendant la charge de la batterie.

Cela provoquerait une surchauffe et une détérioration consécutive, voire même l'incendie de l'outil.

- 14-8 Conservez le bloc batterie et le chargeur à l'abri des flammes et de la chaleur.**
- 14-9 Ne chargez pas le bloc batterie à proximité de matières inflammables.**
- 14-10 Chargez le bloc batterie dans un endroit bien aéré.**
Évitez de charger le bloc batterie sous les rayons directs du soleil.
- 14-11 Chargez le bloc batterie sous une température ambiante comprise entre 5 °C (41 °F) et 40 °C (104 °F).**
- 14-12 Évitez d'utiliser le chargeur de batterie de façon continue.**
Laisser reposer le chargeur 15 minutes entre deux utilisations pour éviter tout problème de fonctionnement.
- 14-13 Tout objet obstruant les orifices de ventilation ou le connecteur du bloc batterie risque de provoquer un choc électrique ou des anomalies de fonctionnement.**
Éliminez toute poussière ou objet étranger du chargeur avant son utilisation.
- 14-14 Manipulez le cordon d'alimentation avec soin.**
Ne transportez pas le chargeur par son cordon d'alimentation. N'utilisez pas le cordon d'alimentation pour le débrancher de la prise murale ; vous risquez de l'endommager, de rompre les fils ou de provoquer un court-circuit. Ne laissez pas le cordon d'alimentation entrer en contact avec des outils à bord tranchant, des matériaux chauds ou de la graisse. Un cordon d'alimentation endommagé doit être réparé ou remplacé.
- 14-15 Ne chargez pas des batteries non rechargeables au moyen de ce chargeur.**
- 14-16 Ce chargeur ne doit pas être utilisé par des enfants ou des personnes handicapées sans la surveillance d'un responsable.**
- 14-17 Les enfants doivent être surveillés afin de s'assurer qu'ils ne jouent pas avec le chargeur.**
- 14-18 Placez le couvercle de batterie (Fig. 2.Ⓢ) sur les contacts de borne (Fig. 2.Ⓢ) du bloc batterie.**
Lorsque le bloc batterie est en cours d'utilisation, retirez le couvercle de batterie (Fig. 7). Lorsque la batterie n'est pas utilisée, placez le couvercle

sur ses contacts de façon à empêcher tout court-circuit. Un couvercle de batterie est utilisé pour éviter les courts-circuits.

- 14-19 Ne laissez pas les contacts (métalliques) de la batterie entrer en court-circuit.**
Un court-circuit des contacts entraînerait un fort courant provoquant un échauffement et une détérioration de la batterie.
- 14-20 Pendant l'été, ne laissez pas l'outil dans un véhicule ou exposé aux rayons directs du soleil. La forte température risquerait d'endommager le bloc batterie.**
- 14-21 Ne stockez pas un bloc batterie complètement déchargé. Un bloc batterie retiré de l'outil pendant une longue période risque de se détériorer s'il est complètement déchargé. Rechargez-le dès qu'il est déchargé.**

15. PORT DE GANTS DE PROTECTION CONSEILLÉ PENDANT L'UTILISATION

La ligature a des bords coupants. Pour éviter les blessures graves, ne touchez pas les bords coupants. Cet outil comporte des pièces en rotation. Pour éviter tout accident, portez toujours des gants de sécurité pendant l'utilisation.

16. AVANT TOUTE UTILISATION

(Fig. 4 et 5) Vérifiez que les dispositifs de sécurité fonctionnent correctement. Dans le cas contraire, évitez d'utiliser l'outil.

5. CARACTÉRISTIQUES TECHNIQUES ET DONNÉES TECHNIQUES DE L'OUTIL

| DESCRIPTION DU PRODUIT | Outil de ligature de barres MAX « TWINTIER » | | |
|--------------------------------|---|--|---|
| N° de PRODUIT | RB443T(CE) | RB613T(CE) | RB823T(CE) |
| DIMENSIONS (batterie comprise) | (H) 295 mm (11-1/2") (l) 120 mm (4-5/8") (L) 330 mm (13") | (H) 295 mm (11-1/2") (l) 120 mm (4-5/8") (L) 360 mm (14-3/16") | (H) 315 mm (12-3/8") (l) 120 mm (4-5/8") (L) 382 mm (15-1/8") |
| POIDS (batterie comprise) | 2,5 kg / 5,6 lb | 2,5 kg / 5,6 lbs | 2,7 kg / 6 lb |
| BATTERIE | Bloc batterie lithium-ion/JPL91450A | | |
| TEMPÉRATURE DE FONCTIONNEMENT | -10 °C à 40 °C (14 °F à 104 °F) | | |
| HUMIDITÉ | 80 % d'humidité relative au maximum | | |

<CHARGEUR DE BATTERIE>

| DESCRIPTION DU PRODUIT | Chargeur de batterie lithium-ion |
|---|---|
| N° de PRODUIT | JC925A |
| ENTRÉE | 100 - 240 V CA 50/60 Hz 2,2 A |
| SORTIE | 14,4 V CC : 4,0 A, 18 V CC : 4,0 A, 25,2 V CC : 2,8 A |
| POIDS | 0,7 kg (1,7 lbs) |
| PLAGE DE TEMPÉRATURES DE FONCTIONNEMENT | 5 °C à 40 °C (41 °F à 104 °F) |
| PLAGE D'HUMIDITÉ DE FONCTIONNEMENT | 80 % d'humidité relative au maximum |

<BLOC BATTERIE>

| DESCRIPTION DU PRODUIT | Bloc batterie lithium-ion |
|---|---|
| N° de PRODUIT | JPL91450A |
| TENSION NOMINALE | 14,4 V CC (3,6 V x 4 cellules) |
| CAPACITÉ NOMINALE | 4,9 Ah (4 900 mAh) |
| TEMPS DE CHARGE | Chargement complet en 80 min Environ 80 % de la capacité en 60 min |
| ACCESSOIRES | Couvercle de batterie |
| POIDS | 0,5 kg (1,1 lbs) |
| TEMPÉRATURE DE CHARGE | 5 °C à 40 °C (41 °F à 104 °F) |
| PLAGE DE TEMPÉRATURES DE FONCTIONNEMENT | 0 °C à 40 °C (32 °F à 104 °F) |
| PLAGE D'HUMIDITÉ DE FONCTIONNEMENT | 80 % d'humidité relative au maximum |

| Ligatures par charge (*dans les conditions suivantes : température normale, batterie non utilisée, complètement chargée) | RB443T(CE) | RB613T(CE) | RB823T(CE) |
|---|----------------------|----------------------|----------------------|
| | Env. 5 000 ligatures | Env. 5 000 ligatures | Env. 4 100 ligatures |

N'utilisez pas l'outil électrique sous la pluie, près de projections d'eau, dans un endroit mouillé ou humide.

L'utilisation de l'outil dans ces conditions ou des conditions similaires augmente le risque de choc électrique, de dysfonctionnement dangereux et de surchauffe.

6. CARACTÉRISTIQUES TECHNIQUES

6-1 BRUIT

Valeur mesurée conformément à la norme EN 62841-1:2015/A11:2022 :

Niveau de pression acoustique d'émission pondérée A (L_{pA}) : RB443T(CE) 77,2 dB /

RB613T(CE) 81,9 dB / RB823T(CE) 80,2 dB

Incertitude (K_{pA}) : RB443T(CE) 1,8 dB / RB613T(CE) 1,5 dB / RB823T(CE) 1,5 dB

Niveau de puissance acoustique pondérée A (L_{WA}) : RB443T(CE) 85,2 dB / RB613T(CE) 89,9 dB /

RB823T(CE) 88,2 dB

Incertitude (K_{WA}) : RB443T(CE) 1,8 dB / RB613T(CE) 1,5 dB / RB823T(CE) 1,5 dB

6-2 VIBRATIONS

Valeur mesurée conformément à la norme EN 62841-1:2015/A11:2022 :

Valeurs totales des vibrations (a_h) : RB443T(CE) 2,5 m/s² ou moins / RB613T(CE) 2,5 m/s² ou moins /

RB823T(CE) 2,5 m/s² ou moins

- La valeur totale déclarée d'émission des vibrations a été mesurée conformément à une méthode standard de test et elle peut être utilisée pour comparer un outil à un autre.
- La valeur totale déclarée d'émission des vibrations peut également être utilisée dans le cadre d'une évaluation préliminaire de l'exposition.



AVERTISSEMENT

- Les émissions de vibrations pendant l'utilisation réelle de l'outil électrique peuvent être différentes des valeurs d'émission déclarée en fonction de la manière dont l'outil est utilisé.
- Veuillez à identifier les mesures de sécurité visant à protéger l'utilisateur et basées sur une estimation de l'exposition dans les conditions réelles d'utilisation (en prenant en compte toutes les parties du cycle d'utilisation, notamment le nombre de fois où l'outil est mis hors tension et lorsqu'il fonctionne au ralenti en plus de la durée d'utilisation du déclencheur).

6-3 ÉMISSION DE RAYONNEMENTS 30 - 1 000 MHZ Classe A



AVERTISSEMENT

Ceci est un produit de classe A. Dans un environnement domestique, ce produit peut provoquer des interférences radio, auquel cas l'utilisateur peut être tenu de prendre les mesures appropriées.

6-4 Catégorie de surtension - Catégorie 1 en conformité avec la norme CEI 60664-1

6-5 Degré de pollution - Catégorie 4 en conformité avec la norme CEI 60664-1

6-6 Directives de conception – Directives de l'équipement, annexe 1, EN62841-1

7. ANNÉE DE PRODUCTION

Ce produit comporte le numéro de fabrication sur le corps. Les deux chiffres les plus à gauche du numéro indiquent l'année de production. Le chiffre suivant indique le mois.

(Exemple)

2 4 5 2 6 0 3 5 D

┌───┐
├───┤ Mai
└───┘
Année 2024

Exemple de notation du mois :

1 --- Janvier

2 --- Février

⋮

⋮

A --- Octobre

B --- Novembre

C --- Décembre

8. SPÉCIFICATIONS DU FIL

| FIL À LIGATURE | | TW1061T | TW1061T-PC | TW1061T-EG | TW1061T-S | |
|----------------------|----------------|--|---------------------------|-----------------------|-------------------------|-----------------------|
| TYPE DE FIL | | Fil recuit | Fil à revêtement multiple | Fil électrozingué | Fil en acier inoxydable | |
| DIAMÈTRE | | 1,0 mm | 1,1 mm | 1,0 mm | 1,0 mm | |
| LIGATURES/ BOBINE | RB443T (CE) | 10 mm × 10 mm (#3 × #3) | Env. 265 ligatures | Env. 230 ligatures | Env. 265 ligatures | Env. 265 ligatures |
| | | 13 mm × 13 mm (#4 × #4) | Env. 240 ligatures | Env. 210 ligatures | Env. 240 ligatures | Env. 240 ligatures |
| | | 22 mm × 16 mm × 16 mm (#7 × #5 × #5) | Env. 170 ligatures | Env. 150 ligatures | Env. 170 ligatures | Env. 170 ligatures |
| | RB613T (CE) | 16 mm × 16 mm (#5 × #5) | Env. 205 ligatures | Env. 170 ligatures | Env. 205 ligatures | Env. 205 ligatures |
| | | 22 mm × 22 mm (#7 × #7) | Env. 170 ligatures | Env. 145 ligatures | Env. 170 ligatures | Env. 170 ligatures |
| | | 38 mm × 16 mm (#12 × #5) | Env. 150 ligatures | Env. 125 ligatures | Env. 150 ligatures | Env. 150 ligatures |
| | | 38 mm × 16 mm × 16 mm (#12 × #5 × #5) | Env. 140 ligatures | Env. 115 ligatures | Env. 140 ligatures | Env. 140 ligatures |
| | RB823T (CE) | 22 mm × 22 mm (#7 × #7) | Env. 165 ligatures | Env. 135 ligatures | Env. 165 ligatures | Env. 165 ligatures |
| | | 32 mm × 32 mm (#10 × #10) | Env. 130 ligatures | Env. 110 ligatures | Env. 130 ligatures | Env. 130 ligatures |
| | | 41 mm × 41 mm (#14 × #14) | Env. 100 ligatures | Env. 85 ligatures | Env. 100 ligatures | Env. 100 ligatures |

• Le RB443T(CE)/RB613T(CE)/RB823T(CE) n'est pas compatible avec les séries TW898 et TW1525.

9. APPLICATIONS



- Panneaux de béton préfabriqués
- Ponts et chaussées
- Fondation de bâtiments
- Canalisations de chauffage de sol
- Immeuble commercial

10. TAILLES DE BARRES UTILISABLES

■ Combinaison de 2 barres

| | | Minimum | Maximum |
|---|----------------|----------------------|---|
|  | RB443T (CE) | 10mm × 10mm, #3 × #3 | 22mm × 22mm, #7 × #7 25mm × 19mm, #8 × #6 |
| | RB613T (CE) | 16mm × 16mm, #5 × #5 | 32mm × 29mm, #10 × #9 41mm × 19mm, #13 × #6 |
| | RB823T (CE) | 22mm × 22mm, #7 × #7 | 41mm × 41mm, #14 × #14 51mm × 32mm, #18 × #8 |

■ Combinaison de 3 barres

| | | Minimum | Maximum |
|--|----------------|------------------------------------|--|
|  | RB443T (CE) | 10mm × 10mm × 10mm #3 × #3 × #3 | 22mm × 16mm × 16mm 25mm × 13mm × 13mm #7 × #5 × #5, #8 × #4 × #4 |
| | RB613T (CE) | 10mm × 10mm × 10mm #3 × #3 × #3 | 38mm × 16mm × 16mm #12 × #5 × #5 |
| | RB823T (CE) | 22mm × 16mm × 16mm #7 × #5 × #5 | 35mm × 32mm × 32mm 51mm × 22mm × 22mm #11 × #10 × #10, #18 × #6 × #6 |
|   | RB823T (CE) | 19mm × 19mm × 10mm #6 × #6 × #3 | 35mm × 35mm × 16mm #11 × #11 × #5 |

■ Combinaison de 4 barres

| | | Minimum | Maximum |
|---|----------------|--|--|
|  | RB443T (CE) | 10mm × 10mm × 10mm × 10mm #3 × #3 × #3 × #3 | 16mm × 16mm × 13mm × 13mm #5 × #5 × #4 × #4 |
| | RB613T (CE) | 10mm × 10mm × 10mm × 10mm #3 × #3 × #3 × #3 | 19mm × 19mm × 19mm × 19mm #6 × #6 × #6 × #6 |
| | RB823T (CE) | 16mm × 16mm × 16mm × 16mm #5 × #5 × #5 × #5 | 25mm × 25mm × 25mm × 25mm #8 × #8 × #8 × #8 |

■ 2 plaques de grillage





| | | Minimum | Maximum |
|----------------|--|---|-------------------------------------|
| RB443T (CE) | | Grillage 2,6 mm × Grillage 2,6 mm | Grillage 8 mm × Grillage 8 mm |

• Dans certains cas, les barres ne peuvent pas être attachées en raison de leur éloignement l'une de l'autre.

11. INSTRUCTIONS CONCERNANT LA BATTERIE

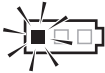
Information sur l'indicateur du niveau de batterie

- (1) Pour vérifier le niveau de batterie (en dehors de la période de charge ou d'utilisation de l'outil de charge), appuyez sur le bouton de vérification du niveau de batterie (Fig. 34. ③²).
- (2) La jauge de niveau de batterie (Fig. 34. ③³) s'allume en fonction du niveau de batterie.

| | Niveau de batterie : 0 % | Niveau de batterie : entre 0 et 10 % environ | Niveau de batterie : entre 10 et 40 % environ | Niveau de batterie : entre 40 et 70 % environ | Niveau de batterie : entre 70 et 100 % environ |
|-----------------------------------|--|--|--|--|---|
| Jauge du niveau de batterie |  Tous les témoins sont éteints |  Un indicateur rouge clignote |  Un indicateur rouge allumé |  Deux indicateurs rouges allumés |  Trois indicateurs rouges allumés |

Durée de vie du bloc batterie

Si vous constatez l'une des conditions décrites ci-dessous, le bloc batterie est en fin de vie. Procédez à son remplacement.

Bien que la batterie soit complètement chargée (100 % de la capacité), vous constatez une baisse importante de sa puissance au niveau du temps de ligature.

NOTICE

- Chargez le bloc batterie lorsque cela se produit. En cas de ralentissement de la vitesse de rotation du moteur, vous pouvez considérer la batterie comme presque épuisée. Si vous continuez à utiliser l'outil, vous provoquez sa décharge complète et risquez non seulement de réduire la longévité de la batterie, mais également de provoquer un dysfonctionnement de l'outil.
- N'utilisez pas une batterie en fin de vie.
- Vous risquez de provoquer un dysfonctionnement de l'outil. Le fait de recharger une batterie qui est hors de service risque également de provoquer un mauvais fonctionnement du chargeur.
- Ne jetez pas les blocs batteries/batteries au feu ou dans l'eau. Les blocs batteries/batteries doivent être collectés, recyclés ou mis au rebut d'une manière respectueuse de l'environnement.
- Protégez la batterie contre la chaleur ainsi que l'exposition au soleil et au feu. Il existe un risque d'explosion.
- Chargez le bloc batterie à une température comprise entre 5 °C (41 °F) et 40 °C (104 °F).



ATTENTION

Lorsque vous mettez le bloc batterie au rebut, assurez-vous de placer le couvercle sur ses contacts (en le fixant avec du ruban adhésif isolant) afin d'éviter un possible court-circuit.

12. UTILISATION

1. Méthode de réglage du fil à ligature

(Fig. 6) Mettez l'interrupteur principal (16) sur « OFF », le verrouillage du déclencheur (2) sur « LOCK » et ôtez le bloc batterie (5).



ATTENTION

- Portez des gants de sécurité.
- Veillez à ne pas laisser tomber le fil à ligature ni à lui faire subir d'impact violent. Cela pourrait endommager l'outil et provoquer un dysfonctionnement.
- Faites attention à l'extrémité du fil lorsque vous ramassez le fil à ligature. Vous pourriez vous blesser.

1-1 (Fig. 9) Appuyez sur le bouton de désengagement (8) de l'outil et vérifiez qu'il est maintenu par le verrou du levier (9).

1-2 (Fig. 10) Étirez l'extrémité du fil à ligature enroulé.

• ASSUREZ-VOUS D'UTILISER UNIQUEMENT LE FIL À LIGATURE RECOMMANDÉ (série MAX TW1061T).

L'utilisation d'un fil autre que celui spécifié risque de provoquer la panne de l'outil. Par conséquent, veillez à n'utiliser que la série spécifiée MAX TW1061T.

Le RB443T(CE)/RB613T(CE)/RB823T(CE) n'est pas compatible avec les séries TW898 et TW1525.

• Le fil à ligature MAX SÉRIE TW1061T est breveté.

Les numéros de brevets sont indiqués au dos de ces instructions.



• N'UTILISEZ PAS DE FIL ROUILLÉ

L'utilisation d'un fil rouillé pourrait provoquer des anomalies de fonctionnement de l'outil.

1-3 (Fig. 11) Faites pivoter la butée du magasin (6) de 45° dans le sens inverse des aiguilles d'une montre.

1-4 (Fig. 12, 13) Ouvrez le capot du magasin (28) et mettez en place le fil à ligature dans le magasin (7) tout en orientant vers le haut le côté de la fente de maintien (34) de la bobine.

1-5 (Fig. 13) Tenez l'extrémité du fil, retirez le fil de la fente de maintien et faites passer le fil à l'extérieur du support de dévidage de fil (29).

NOTICE

Les 2 extrémités d'un nouveau fil à ligature sont torsadées.

1-6 (Fig. 14, 15) Redressez l'extrémité du fil et insérez le fil torsadé dans le guide fil (22) parallèle.

1-7 (Fig. 16) Vérifiez par la fenêtre que la partie torsadée du fil a dépassé les deux engrenages d'alimentation (21).

1-8 (Fig. 17) Appuyez sur la pièce de retenue de déclenchement (9) vers le haut et vérifiez que le bouton de désengagement (8) est relevé.

1-9 (Fig. 18) Fermez le capot du magasin et tournez la butée du magasin de 45° dans le sens des aiguilles d'une montre.

Si la fenêtre est sale et que la position des engrenages d'alimentation n'est pas visible

Ouvrez la fenêtre (Fig. 1. ⑳) et essuyez la saleté à l'intérieur de celle-ci à l'aide d'un chiffon. Fermez à nouveau la fenêtre après l'avoir nettoyée en vous assurant qu'aucun corps étranger ne peut pénétrer à l'intérieur de l'outil.

2. Comment régler le fil à ligature à l'aide du bouton d'aide au chargement

Cette fonction permet d'éjecter le fil et de le charger/remplacer sans appuyer sur le bouton de désengagement.



ATTENTION

- Portez des gants de sécurité.
- N'utilisez pas cette fonction si l'environnement est trop bruyant, afin de pouvoir entendre le bip sonore de l'outil.
- Assurez-vous que le capot du magasin (Fig. 12. ㉑) est fermé lorsque vous commencez à utiliser cette fonction.
- Confirmez que la fenêtre (Fig. 1. ㉒) est fermée en serrant le boulon hexagonal (Fig. 1. ㉓).

2-1 (Fig. 17) Appuyez sur la pièce de retenue de déclenchement (⑨) vers le haut et actionnez avec le bouton de désengagement (⑧) relevé.

2-2 (Fig. 6) Mettez l'interrupteur principal (⑩) sur « OFF », le verrouillage du déclencheur (②) sur « LOCK » et ôtez le bloc batterie (⑤).

2-3 (Fig. 19) Insérez le bloc batterie sur l'outil jusqu'à ce que vous entendiez un dé clic.

2-4 (Fig. 20) Si vous mettez l'interrupteur principal sur « ON » et que vous appuyez sur le bouton d'aide au chargement (⑮), un son type « piro, piro, piro » indiquera que l'outil est entré en « mode de chargement ».

- Le « mode de chargement » est annulé si 2 minutes s'écoulent ou si vous appuyez sur le bouton d'aide au chargement.
- Si vous appuyez à nouveau sur le bouton d'aide au chargement, l'outil entre en « mode de chargement ». Notez que le fil n'est pas éjecté.

- Le « mode de chargement » démarre si vous appuyez sur le bouton d'aide au chargement après avoir terminé la ligature ainsi qu'immédiatement après avoir mis l'interrupteur principal sur « ON ».

2-5 (Fig. 21, 22) Si le fil à ligature est épuisé ou s'il reste du fil à ligature après utilisation, retirez-le.

2-6 (Fig. 13) Introduisez le fil à l'extérieur du support de dévidage de fil (㉔).

2-7 Si vous insérez l'extrémité du fil dans le guide fil, le fil sera automatiquement saisi et tiré sur environ 20 mm (environ 1 po), et un son type « piroirin » vous indiquera que le chargement est terminé.

- Si un son type « puu » est émis, retirez le fil du guide fil. Assurez-vous que les engrenages d'alimentation sont dégagés et en position fermée. Appuyez à nouveau sur le bouton d'aide au chargement et réinsérez le fil.

2-8 (Fig. 23) Tirez sur le fil et assurez-vous qu'il ne sort pas des engrenages d'alimentation.

2-9 (Fig. 18) Fermez le capot du magasin et tournez la butée du magasin de 45° dans le sens des aiguilles d'une montre.

3. Méthode d'utilisation du RB443T(CE)/RB613T(CE)/RB823T(CE)



AVERTISSEMENT

- (Fig. 24) Lorsque l'interrupteur principal (Fig. 1. ⑩) est sur « ON », le crochet (Fig. 1. ⑰) de l'extrémité tourne automatiquement pour démarrer. Il est impératif de ne pas placer vos doigts à proximité d'une pièce en rotation ou en mouvement.
- Ne touchez aucune pièce en rotation ou en mouvement telle que le crochet de la pointe ou le fil pendant le travail de ligature (lorsque la machine est en fonctionnement).

(Fig. 6) Mettez l'interrupteur principal sur « OFF », le verrouillage du déclencheur (②) sur « LOCK » et ôtez le bloc batterie (⑤).

3-1 (Fig. 19) Insérez le bloc batterie sur l'outil jusqu'à ce que vous entendiez un déclic.

Orientez le bras vers le bas, et mettez l'interrupteur principal sur « ON ».

3-2 (Fig. 25) Mettez l'interrupteur principal sur « ON » et le verrouillage du déclencheur (2) sur « UNLOCK ».

3-3 (Fig. 26) Inclinez l'outil à 45° par rapport à l'intersection des barres.

3-4 (Fig. 27) Aligned le repère central (11) sur le centre des barres croisées.

3-5 Après avoir tiré sur le déclencheur, l'outil effectue automatiquement une série d'actions de ligature (chargement, coupe, saisie et ligature).

4. Méthode de retrait du fil à ligature

(Fig. 6) Mettez l'interrupteur principal (16) sur « OFF », le verrouillage du déclencheur (2) sur « LOCK » et ôtez le bloc batterie (5).

4-1 (Fig. 9) Appuyez sur le bouton de désengagement (8) de l'outil et vérifiez qu'il est maintenu par le verrou du levier (9).

4-2 (Fig. 11) Faites tourner la butée du magasin (6) pour ouvrir le capot du magasin.

4-3 (Fig. 21) Retirez le fil à ligature du magasin.

4-4 (Fig. 22) Retirez le fil à l'aide du morceau de plastique du guide fil.

5. Lorsque le fil à ligature est épuisé

(Fig. 28) Le morceau de plastique se détache lorsqu'il s'épuise normalement et peut être jeté séparément comme plastique et fil métallique. (Environ 40 cm demeurent après une utilisation normale)

(Fig. 6) Mettez l'interrupteur principal (16) sur « OFF », le verrouillage du déclencheur (2) sur « LOCK » et ôtez le bloc batterie (5).

6. Réglage de la tension du fil

(Fig. 29.13) Cette molette permet de régler légèrement la force de tension du fil. Pour augmenter la tension, tournez la molette dans le sens inverse des aiguilles d'une montre. Pour réduire la tension, tournez la molette dans le sens des aiguilles d'une montre.

7. Fonction d'arrêt automatique

Cet outil dispose d'une fonction d'arrêt automatique » qui permet d'économiser la batterie lorsque l'outil n'est pas utilisé.

En cas de non utilisation pendant 30 minutes, l'outil s'arrête automatiquement. Pour remettre

en marche l'outil après un arrêt automatique, réglez l'interrupteur principal sur « OFF », puis sur « ON ».

8. Conseils pour un bon serrage

8-1 (Fig. 26) Inclinez l'outil à 45° par rapport à l'intersection des barres.

8-2 (Fig. 27) Aligned le repère central (11) sur le centre des barres croisées.

8-3 (Fig. 30) Placez l'outil perpendiculairement à la surface des barres croisées.

Pendant le fonctionnement

Ne déplacez pas l'outil avant la fin automatique de l'opération de ligature.

8-4 (Fig. 31) Alternez l'inclinaison des ligatures.

8-5 (Fig.32) Faites une ligature croisée.

Pliez le nœud de la première ligature avant d'effectuer la seconde.

9. Méthode de rechargement d'un fil à ligature précédemment utilisé

(Fig. 33) Insérez les 2 fils dans le guide file sans les torsader (Fig. 1.22).

10. Comment recharger le fil à ligature en utilisant le bouton d'aide au chargement

- **N'utilisez pas cette fonction si l'environnement est trop bruyant, afin de pouvoir entendre le bip sonore de l'outil.**
- **Assurez-vous que le capot du magasin est fermé lorsque vous commencez à utiliser cette fonction.**
- **Confirmez que la fenêtre (Fig.1.20) est fermée en serrant le boulon hexagonal (Fig. 1.23).**

Une alarme se déclenche lorsque le fil à ligature est épuisé.

10-1 Mettez l'interrupteur principal (Fig. 1.16) sur « OFF » pour arrêter l'alarme.



ATTENTION

- **Portez des gants de sécurité.**
- **N'ouvrez jamais le capot du magasin avant d'avoir appuyé sur le bouton d'aide au chargement.**

10-2 Mettez le verrouillage du déclencheur (Fig. 1.2) sur « LOCK » et l'interrupteur principal sur « ON ».

10-3 Si vous mettez l'interrupteur principal sur « ON » et que vous appuyez sur le bouton d'aide au chargement (Fig. 20.⑮), un son type « piro, piro, piro » indiquera que l'outil est entré en « mode de chargement ».

- Le « mode de chargement » est annulé si 2 minutes s'écoulent ou si vous appuyez sur le bouton d'aide au chargement.
- Si vous appuyez à nouveau sur le bouton d'aide au chargement, l'outil entre en « mode de chargement ». Notez que le fil n'est pas éjecté.
- Le « mode de chargement » démarre si vous appuyez sur le bouton d'aide au chargement après avoir terminé la ligature ainsi qu'immédiatement après avoir mis l'interrupteur principal sur « ON ».

10-4 Pour les opérations suivantes, lisez la P.41, (2-5).

11. Comment installer et retirer le crochet de courroie de l'outil ?

(Fig. 37) Le crochet de courroie peut être installé sur le côté droit ou gauche de l'outil.

Le crochet de courroie est fixé à l'aide d'un boulon hexagonal 4X10 (⑳) à partir de la vis de montage gauche ou droite.

Lorsque vous le remettez en place, par exemple lorsque vous changez de position entre la gauche et la droite, serrez-le avec un couple de 1,75 N-m (17,5 kgf-cm).

Installation

Insérez le crochet de courroie dans la fente de l'outil.

Fixez-le à l'aide d'une vis.

Retrait

Desserrez une vis, puis retirez le crochet de courroie.



AVERTISSEMENT

- Lorsque vous utilisez le crochet de courroie ou changez de position, placez l'interrupteur principal (⑮) sur « OFF », le verrouillage du déclencheur (②) sur « LOCK » et retirez le bloc batterie (⑤).

Le non-respect de cette consigne peut entraîner un démarrage accidentel de l'outil, ce qui peut provoquer un accident.

- Avant d'utiliser le crochet de courroie, assurez-vous que le crochet est bien installé sur l'outil.

L'utilisation d'un crochet de courroie mal installé peut entraîner des blessures.

- Serrez fermement la vis d'origine désignée.

Si la vis se desserre en raison des vibrations, etc. générées par le fonctionnement de l'outil, la vis desserrée peut provoquer une chute.

- Lors de l'utilisation du crochet de courroie, l'outil doit être solidement accroché pour éviter qu'il ne tombe.

La chute de l'outil peut entraîner un accident.

13. ENTREPOSAGE ET ENTRETIEN

Ne pas entreposer l'outil dans un endroit exposé au froid. Le conserver dans un endroit chaud.

Si l'outil reste inutilisé, il faut le conserver dans un endroit chaud et sec. Le mettre hors de portée des enfants.

Retrait de la bobine de fil à ligature

Retirez la bobine de l'outil quand elle est vide.

Rangement de l'outil

Lorsque vous avez terminé le travail de ligature ou si l'outil ne doit pas être utilisé pendant un certain temps, mettez l'interrupteur principal (Fig. 1.⑮) sur « OFF », le verrouillage du déclencheur (Fig. 1.②) sur « LOCK » et ôtez le bloc batterie (Fig. 1.⑤). L'outil et ses accessoires doivent être rangés dans un endroit sec et bien aéré où la température ne dépasse pas 40 °C (104 °F).

Afin d'éviter un possible court-circuit, le bloc batterie, avec le couvercle en place, (Fig. 2.⑳), doit être rangé dans un endroit sec et bien aéré où la température ne dépasse pas 30 °C (86 °F).

Entretien

Ne soufflez pas d'air autour des engrenages d'alimentation (Fig. 1.⑳) et des crochets (Fig. 1.⑰).

De la poussière peut pénétrer à l'intérieur de la machine et provoquer des dysfonctionnements. Lorsque trois bips courts retentissent à la suite, dépoussiérez délicatement les côtés des capteurs (Fig. 35.⑳) et le dessus des lentilles (Fig.35.㉑) avec un chiffon doux ou un coton-tige.

Essayez l'outil avec un chiffon doux et sec.

N'utilisez pas de chiffon humide ni de substances volatiles telles que du diluant ou du benzène.

Ne lubrifiez pas l'équipement.

Ne lubrifiez surtout pas cet équipement.

L'application d'une lubrification éliminera la graisse à l'intérieur de l'outil et causera des problèmes sur l'outil.

Comment ouvrir et fermer la fenêtre

La fenêtre (Fig. 36.⑳) à l'avant de l'outil de ligature est fixée en place par un boulon hexagonal (Fig. 36.㉓).

Si des corps étrangers pénètrent à l'intérieur ou si les fils s'enchevêtrent, desserrez le boulon à l'aide de la clé hexagonale (clé six pans) (Fig. 36.㉕), ouvrez la fenêtre et éliminez la cause du dysfonctionnement.

Fixez-le fermement avec un couple de 0,75 N•m (7,5 kgf•cm).

- **Vous pouvez consulter la vidéo sur le fonctionnement et l'entretien en cliquant sur le lien ci-dessous.**

<https://play.dooonut-pf.com/#/2f8r2wd7m8zet?oid=574&sid=2>



14.ÉLÉMENTS NOTIFIÉS PAR LA SONNERIE PENDANT L'AIDE AU CHARGEMENT

Cet outil avertit l'utilisateur des situations suivantes à l'aide d'une sonnerie.

| Types de sonnerie | Situation | Procédure à suivre |
|---|--|---|
| Bip 3 fois (Piro, piro, piro ; piro, piro, piro) | L'outil est en « mode de chargement » après avoir appuyé sur le bouton d'aide au chargement. | Insérez l'extrémité du fil dans les engrenages d'alimentation. |
| Bip carillon (Pirorin) | L'aide au chargement du fil est terminée. | Confirmez que le fil inséré ne se détache pas des engrenages d'alimentation. |
| Bip moyen (Puu) | L'aide au chargement du fil a échoué. | Retirez le fil du guide fil. Assurez-vous que les engrenages d'alimentation sont dégagés et en position fermée. Appuyez à nouveau sur le bouton d'aide au chargement et insérez l'extrémité du fil. |

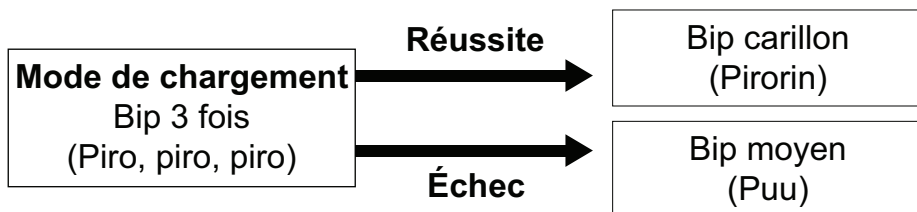

15. SONNERIES D'AVERTISSEMENT ET PROCÉDURES À SUIVRE

Cet outil fait retentir une sonnerie dans les conditions décrites ci-dessous. Si la sonnerie retentit, suivez les procédures appropriées aux conditions décrites ci-dessous.

AVERTISSEMENT

- Si la condition décrite ci-dessous se produit, mettez l'interrupteur principal (Fig. 1.⑩) sur « OFF » et ôtez le bloc batterie (Fig. 1.⑤) avant de suivre les procédures.
- En aucune circonstance vous ne devez toucher les éléments de liaison ou les parties rotatives de l'extrémité lorsque vous réglez l'interrupteur principal sur « ON ».

<Types de sonnerie et procédures à suivre>

| Types de sonnerie | Cause possible | Procédure à suivre |
|--|---|--|
| Une fois (bip, bip, bip...) | Le fil est coincé dans le crochet (Fig. 1.⑰) | Vérifiez si le fil ou autre chose est bloqué dans le crochet. |
| Deux fois (bip bip, bip bip, bip bip...) | Batterie faible | Chargez le bloc batterie. |
| | Le bloc batterie n'est pas inséré à fond | Insérez correctement le bloc batterie. |
| Trois fois (bip bip bip, bip bip bip, bip bip bip...) | Le fil à ligature est épuisé | Remplacez-le par un nouveau fil à ligature. |
| | Le fil à ligature est coincé | Ouvrez le capot du magasin (Fig. 12.⑳) et débloquez le fil coincé. |
| | Dépoussiérez le capteur dans le magasin. | Dépoussiérez les côtés des capteurs et des lentilles avec de l'eau ou un coton-tige. |
| Cinq fois (bip bip bip bip bip, bip bip bip bip bip...) | Le moteur est chaud | Laissez l'outil reposer et refroidir. |
| Bip continu à tonalité élevée (Biiip...) | Le guide de bouclage (Fig. 1.⑩) est ouvert (RB443T(CE)). | Vérifiez le diamètre des barres prises en charge. |
| Carillon continu aigu et grave (bip poo bip poo...) | Structure interne ; panne au niveau du mécanisme interne du moteur | Cessez immédiatement l'utilisation et mettez l'interrupteur principal (Fig. 6.⑩) sur « OFF » et ôtez le bloc batterie (Fig. 6.⑤) avant de l'examiner. Puis, contactez le distributeur auprès de qui vous avez acheté l'outil ou des distributeurs agréés MAX CO., LTD. |
| Bips courts (Po bip) | La molette du couple de serrage n'est pas correctement positionnée. | Placez la molette de réglage de la tension dans la position appropriée. Un son continu indique une défaillance. |

<Si aucune sonnerie ne retentit mais que vous suspectez un dysfonctionnement>

| Symptôme | Cause possible | Procédure à suivre |
|--|--|--|
| L'interrupteur principal est réglé sur « ON », mais ne fonctionne pas | La batterie est à plat | Mettez en place une nouvelle batterie et vérifiez si elle fonctionne. |
| L'interrupteur principal est sur « ON » et le bouton d'aide au chargement est pressé mais ne fonctionne pas. | | |
| Le produit ne fonctionne pas | La fonction d'arrêt automatique est actionnée | Essayez de régler l'interrupteur principal (Fig. 1.⑥) de OFF à ON. |
| La ligature n'est pas correcte | Le fil touche les barres pendant la ligature | Faites une ligature en veillant à ce que le fil ne touche pas les barres. |
| Détorsadé | La taille des barres n'est pas applicable | Utilisez les diamètres de barre pris en charge. |
| | La molette du couple de serrage est trop serrée | Réglez la molette de réglage de tension (Fig. 1.⑬). |
| La tension est trop lâche | La section ligaturée ne se trouve pas au niveau du repère central (Fig. 27.⑪). | Alignez le repère central sur le centre des barres croisées et tirez le déclencheur. |
| | La taille des barres n'est pas applicable | Utilisez les diamètres de barre pris en charge. |
| | La molette du couple de serrage est trop lâche | Réglez la molette de réglage de tension plus fermement (Fig. 1.⑬). |
| L'aspect de la ligature est déformé | Pièces usées ou cassées | Cessez immédiatement l'utilisation et mettez l'interrupteur principal (Fig. 6.⑥) sur « OFF » et ôtez le bloc batterie (Fig. 6.⑤) avant de l'examiner. Puis, contactez le distributeur auprès de qui vous avez acheté l'outil ou des distributeurs agréés MAX CO., LTD. |
| Fréquence accrue des blocages | | |

**MANUAL DE INSTRUCCIONES E INSTRUCCIONES DE
SEGURIDAD****ÍNDICE**

| | |
|---|-----------|
| 1. NOMBRE DE LAS PIEZAS | 49 |
| 2. LISTA DE CONTENIDOS | 51 |
| 3. ADVERTENCIAS GENERALES DE SEGURIDAD SOBRE LA HERRAMIENTA ELÉCTRICA | 52 |
| 4. ADVERTENCIAS DE SEGURIDAD RELATIVAS A LA RB443T(CE)/RB613T(CE)/RB823T(CE) | 54 |
| 5. DATOS TÉCNICOS Y ESPECIFICACIONES DE LA HERRAMIENTA | 58 |
| 6. DATOS TÉCNICOS | 59 |
| 7. AÑO DE PRODUCCIÓN | 59 |
| 8. ESPECIFICACIONES DEL ALAMBRE | 60 |
| 9. APLICACIONES | 60 |
| 10. TAMAÑO DE ARMADURA APLICABLE | 61 |
| 11. INSTRUCCIONES DE LA BATERÍA | 62 |
| 12. INSTRUCCIONES DE FUNCIONAMIENTO | 63 |
| 13. ALMACENAMIENTO Y MANTENIMIENTO | 66 |
| 14. ELEMENTOS NOTIFICADOS POR LA ALARMA ACÚSTICA DURANTE LA AYUDA A LA CARGA DEL CABLE | 68 |
| 15. ALARMAS ACÚSTICAS Y PROCEDIMIENTOS A SEGUIR | 69 |

DEFINICIONES DE LAS SEÑALES INDICATIVAS

ADVERTENCIA: indica una situación peligrosa que, si no se evita, puede provocar lesiones graves o incluso la muerte.

PRECAUCIÓN: indica una situación peligrosa que, si no se evita, puede provocar lesiones leves o moderadas.

AVISO: indica un mensaje relativo a posibles daños materiales.

1. NOMBRE DE LAS PIEZAS

En este manual, se utiliza la ilustración de RB443T(CE).

Fig.1

- | | | |
|--|-----------------------------|------------------------------------|
| ① Brazo | ⑨ Bloqueo | ⑰ Gancho |
| ② Seguro del disparador | ⑩ Guía de curvado | ⑱ Cortadora fija |
| ③ Disparador | ⑪ Marca central | ⑲ Cortadora |
| ④ Empuñadura | ⑫ Número de serie | ⑳ Ventanilla |
| ⑤ Paquete de baterías | ⑬ Disco selector del par | ㉑ Engranajes de alimentación |
| ⑥ Bloqueador del compartimento de bobina | ⑭ LED | ㉒ Guía del alambre |
| ⑦ Compartimento de bobina | ⑮ Botón de ayuda a la carga | ㉓ Perno hexagonal |
| ⑧ Botón de desbloqueo | ⑯ Interruptor principal | ㉔ Gancho para cinturón (accesorio) |

Fig.2

- ㉕ Tapa del paquete
- ㉖ Terminal
- ㉗ Cierre

Fig.3

Consulte el manual de funcionamiento y mantenimiento del cargador JC925A.

Fig.10

- ⑳ Ranura de sujeción

Fig.12

- ㉘ Cubierta del compartimento de bobina

Fig.13

- ㉙ Soporte de alimentación de alambre

Fig.35

- ⑳ Sensor
- ㉑ Lente

Fig.34

- ㉒ Botón de comprobación de nivel de la batería
- ㉓ Indicador de nivel de la batería

Fig.36

- ㉔ Llave Allen (llave hexagonal)

Fig.37

- ㉕ Perno hexagonal 4X10

Símbolos e ilustraciones en el cuerpo

A continuación encontrará los símbolos e ilustraciones utilizados en la máquina.

| | | | |
|---|--|---|---|
|  | Mantenga las manos y el cuerpo alejados de la guía de curvado y del brazo. |  | PRECAUCIÓN ADVERTENCIA |
|  | DESBLOQUEADO BLOQUEADO |  | Lea el manual de instrucciones y las instrucciones de seguridad antes de utilizar la herramienta. |
| V | Tensión nominal |  | No arroje las baterías o paquetes de baterías al fuego ni al agua. |
|  | Corriente directa |  | Proteja la batería frente el calor, la radiación solar continua y el fuego. |
|  | Botón de ayuda a la carga |  | Uso correcto |
| I | Encendido |  | Apagado |
|  | Inserte el alambre hasta que la parte trenzada de la punta del alambre atraviese los dos engranajes de alimentación. |  | Este es el recorrido correcto del alambre. |
|  | Esta es la salida de alambre correspondiente al Soporte de alimentación de alambre. |  | Esta es la entrada de alambre correspondiente al Soporte de alimentación de alambre. |
|  | La línea doble es la trayectoria del cable. |  | Pulse para activar la ayuda a la carga del cable. |
|  | No elimine los residuos de equipos eléctricos y electrónicos ni las baterías usadas junto con la basura doméstica. Solo para países de la UE Para el tratamiento, la recuperación y el reciclado adecuados de productos antiguos, llévelos a los puntos de recogida designados para tal fin de conformidad con la legislación nacional y las Directivas 2012/19/UE y 2023/1542. Solo para Reino Unido Para el tratamiento, la recuperación y el reciclado adecuados de productos antiguos, llévelos a los puntos de recogida designados para tal fin de conformidad con las Normativas 2013 (SI 2013/3113) y 2009 (SI 2009/890). | | |
| | Estos símbolos en los productos y en el manual de instrucciones que los acompaña indican que los residuos de equipos eléctricos y electrónicos y las baterías usadas no se deben mezclar con la basura doméstica. Para proteger el medioambiente y reciclar los materiales, asegúrese de desechar el producto en un lugar designado oficialmente para tal fin en caso de que lo haya en su país. Para usuarios corporativos en la Unión Europea y Reino Unido Si quiere eliminar residuos de equipos eléctricos y electrónicos y baterías usadas, póngase en contacto con su distribuidor o proveedor para obtener más información. | | |

| | |
|--|---|
| | <p>Para obtener más información acerca de la recogida y el reciclaje de productos antiguos, póngase en contacto con su ayuntamiento, su servicio de eliminación de residuos o el punto de venta donde adquirió los productos.</p> <p>En virtud de la legislación nacional, la incorrecta eliminación de estos residuos puede conllevar sanciones.</p> <p>Si elimina correctamente estos productos, ayudará a ahorrar recursos valiosos y a evitar cualquier posible efecto negativo en la salud de las personas y el medioambiente que, de otra forma, surgiría del tratamiento inadecuado de los residuos.</p> |
|--|---|

2. LISTA DE CONTENIDOS

- Atadora de armaduras de refuerzo / RB443T(CE) / RB613T(CE) / RB823T(CE)
- Paquete de baterías de ion litio / JPL91450A
- Cargador de baterías de ion litio / JC925A
- Cable de alimentación eléctrica
- MANUAL DE INSTRUCCIONES E INSTRUCCIONES DE SEGURIDAD (este libro)

3. ADVERTENCIAS GENERALES DE SEGURIDAD SOBRE LA HERRAMIENTA ELÉCTRICA

⚠ ADVERTENCIA

Lea todas las advertencias de seguridad, instrucciones, ilustraciones y especificaciones proporcionadas con esta herramienta eléctrica.

Si no respeta todas las instrucciones enumeradas abajo pueden producirse descargas eléctricas, incendios y/o lesiones graves.

Conserve todas las advertencias e instrucciones para futuras consultas.

El término "herramienta eléctrica" indicado en las advertencias se refiere a la herramienta conectada (mediante cables) a la red eléctrica o accionada por batería (inalámbrica).

1. Seguridad en la zona de trabajo

- **Mantenga la zona de trabajo limpia y bien iluminada.** Las zonas de trabajo abarrotadas u oscuras propician los accidentes.
- **No utilice la herramienta eléctrica en atmósferas explosivas, como por ejemplo en presencia de líquidos inflamables, gases o polvo.** Las herramientas eléctricas generan chispas que pueden prender fuego al polvo o a los humos.
- **Mantenga alejados a los niños y a los curiosos mientras utiliza la herramienta eléctrica.** Las distracciones pueden hacerle perder el control.

2. Seguridad eléctrica

- **Los enchufes de las herramientas eléctricas deben guardar correspondencia con la toma de corriente. Nunca modifique el enchufe de ninguna manera. No utilice ningún enchufe adaptador con las herramientas eléctricas conectadas a tierra.** Los enchufes sin modificaciones y en correspondencia con las tomas de

corriente reducirán el riesgo de descarga eléctrica.

- **Evite el contacto corporal con las superficies conectadas a tierra, como tuberías, radiadores, estufas y neveras.** Si su cuerpo está conectado a tierra el riesgo de descarga eléctrica es mayor.
 - **No exponga las herramientas eléctricas a la lluvia o la humedad.** La entrada de agua a una herramienta eléctrica aumentará el riesgo de descarga eléctrica.
 - **Trate el cable con cuidado. No lo use nunca para trasladar, arrastrar o desenchufar la herramienta eléctrica. Mantenga el cable alejado del calor, el aceite, los bordes cortantes y las piezas móviles.** Los cables dañados o enredados aumentan el riesgo de descarga eléctrica.
 - **Cuando use una herramienta eléctrica en el exterior, hágalo utilizando un cable de extensión adecuado.** El uso de un cable adecuado para utilización en el exterior reduce el riesgo de descarga eléctrica.
 - **Si la utilización de una herramienta eléctrica en un lugar mojado es inevitable, use un dispositivo de corriente residual (RCD) con suministro protegido.** La utilización de un RCD reduce el riesgo de descarga eléctrica.
- #### 3. Seguridad personal
- **Cuanto utilice una herramienta eléctrica permanezca alerta, preste atención a lo que hace y aplique el sentido común. No utilice una herramienta eléctrica si está cansado o bajo los efectos de drogas, bebidas alcohólicas o medicamentos.** Un instante de descuido durante la utilización de herramientas eléctricas puede provocar graves lesiones personales.
 - **Use equipo de protección personal. Use siempre protección ocular.** El equipo de protección, como máscara antipolvo, zapatos de seguridad antideslizantes, casco y protección auditiva, utilizado en las condiciones apropiadas reducirá el riesgo de lesiones personales.
 - **Prevenga la puesta en marcha accidental. Antes de conectar la herramienta a la red de alimentación**

eléctrica y/o al paquete de baterías, recogerla o trasladarla, asegúrese de que el interruptor esté en la posición "off" ("desconectado"). El traslado de las herramientas eléctricas con el dedo en el interruptor o con el interruptor en la posición "on" propicia los accidentes.

- **Antes de poner en marcha la herramienta retire de la misma toda llave de ajuste o llave inglesa.** Una llave inglesa o llave de ajuste sujeta a una pieza giratoria de la herramienta eléctrica puede provocar lesiones personales.
 - **Utilice la herramienta sin extralimitarse. Manténgase en todo momento en equilibrio, con los pies bien apoyados en el suelo.** De este modo podrá controlar mejor la herramienta eléctrica en situaciones imprevistas.
 - **Vístase adecuadamente. No use ropa holgada ni joyas. Mantenga el cabello y la ropa alejados de las piezas móviles.** Las prendas holgadas, las joyas o el cabellos largo pueden quedar atrapados en las piezas móviles.
 - **Si la herramienta tiene dispositivos para recogida y extracción de polvo, asegúrese de que están conectados y se utilizan adecuadamente.** El uso del dispositivo de recogida de polvo puede reducir los peligros relacionados con el mismo.
 - **No deje que la familiaridad adquirida por el uso frecuente de herramientas le haga bajar la guardia e ignorar los principios de seguridad de la herramienta.** Un descuido puede provocar lesiones graves en una fracción de segundo.
4. **Uso y cuidado de la herramienta eléctrica**
- **No fuerce la herramienta eléctrica. Use la herramienta eléctrica adecuada a sus necesidades.** La herramienta eléctrica adecuada hará mejor el trabajo y de manera más segura a la velocidad para la que fue diseñada.
 - **No use la herramienta eléctrica si el interruptor no conmuta entre las posiciones "on" ("conectado") y "off" ("desconectado").** Toda herramienta eléctrica que no puede controlarse con el interruptor es peligrosa y debe repararse.
 - **Desconecte el enchufe de la red eléctrica y/o el paquete de baterías de la herramienta antes de guardarla o de**

realizar ajustes o cambios de accesorios. Estas medidas de seguridad preventivas reducen el riesgo de puesta en marcha accidental de la herramienta eléctrica.

- **Guarde las herramientas eléctricas fuera de uso alejadas del alcance de los niños y no deje que las utilicen personas no familiarizadas con las mismas o con estas instrucciones.** El uso de herramientas eléctricas por personas que carecen de la formación necesaria resulta peligroso.
 - **Realice el mantenimiento de las herramientas eléctricas y de sus accesorios. Compruebe que las piezas móviles estén bien alineadas y sujetas, y que ninguna pieza esté dañada o en un estado que pueda afectar al funcionamiento de la herramienta eléctrica. Si detecta alguna avería, haga reparar la herramienta eléctrica antes de usarla.** El mantenimiento deficiente de las herramientas eléctricas provoca muchos accidentes.
 - **Mantenga las herramientas de corte afiladas y limpias.** Las herramientas de corte adecuadamente mantenidas y con los bordes afilados tienen menos probabilidades de atascarse y son más fáciles de controlar.
 - **Use la herramienta eléctrica, los accesorios, las piezas, etc. de acuerdo con estas instrucciones, teniendo en cuenta las condiciones de trabajo y la tarea que debe realizar.** El uso de la herramienta eléctrica para trabajos que no sean los previstos podría provocar una situación peligrosa.
 - **Mantenga las empuñaduras y las superficies de agarre secas, limpias y libres de aceite y grasa.** Las empuñaduras y superficies de agarre resbaladizas impiden manipular y controlar la herramienta con seguridad en situaciones imprevistas.
5. **Uso y cuidado de la batería de la herramienta**
- **Recargue la batería únicamente con el cargador especificado por el fabricante.** Un cargador apto para un determinado tipo de paquete de baterías puede provocar riesgo de incendio si se utiliza con otro tipo de paquete de baterías.
 - **Use las herramientas eléctricas sólo con los paquetes de batería diseñados**

específicamente. El uso de cualquier otro paquete de baterías puede provocar riesgo de lesiones e incendio.

- **Cuando el paquete de baterías esté fuera de uso, manténgalo alejado de otros objetos metálicos, como clips para papeles, monedas, llaves, clavos, tornillos u otros objetos metálicos pequeños que pueden establecer la conexión entre un terminal y otro.** La unión de los terminales de baterías puede causar quemaduras o provocar un incendio.
- **En condiciones de uso inadecuadas la batería puede proyectar líquido, cuyo contacto es necesario evitar. Si accidentalmente entra en contacto con dicho líquido, lávese bien con agua. Si el líquido entra en contacto con los ojos, lávese con agua y acuda al médico.** El líquido proyectado por la batería puede causar irritación o quemaduras.
- **No utilice una herramienta o un paquete de baterías que estén dañados o hayan sido modificados.** Las baterías dañadas o modificadas pueden presentar un comportamiento impredecible y provocar un incendio, una explosión o lesiones.
- **No exponga el paquete de baterías ni la herramienta al fuego o a una temperatura excesiva.** La exposición al fuego o a temperaturas superiores a 130 °C puede provocar una explosión.
- **Siga todas las instrucciones de carga y no cargue el paquete de baterías ni la herramienta fuera del intervalo de temperatura especificado en las instrucciones.** Una carga realizada de forma inadecuada o a una temperatura fuera del intervalo especificado puede producir daños en la batería y aumentar el riesgo de incendio.

6. Servicio

- **La reparación de la herramienta eléctrica debe confiarse a un técnico cualificado que utilice únicamente las piezas de recambio originales.** De esta manera se garantizará la seguridad de la herramienta eléctrica.
- **Nunca repare un paquete de baterías dañado.** La reparación de un paquete de baterías solo puede ser realizada por el fabricante o por proveedores autorizados de servicio técnico.

4. ADVERTENCIAS DE SEGURIDAD RELATIVAS A LA RB443T(CE)/RB613T(CE)/RB823T(CE)

1. REVISE LAS PIEZAS ANTES DE MONTAR EL PAQUETE DE BATERÍAS

- Compruebe que los tornillos están bien ajustados.
Un ajuste insuficiente puede provocar un accidente o una avería en la herramienta. Si un tornillo está flojo, vuelva a apretarlo a fondo.
- Revise las piezas para comprobar que no presentan daños.
Las piezas se deterioran con el uso. Compruebe también que no faltan piezas y que no son defectuosas o de mala calidad. Si hay alguna pieza que deba reemplazarse o repararse, diríjase al proveedor donde compró la herramienta o a un distribuidor autorizado por MAX CO., LTD.
Use únicamente las piezas de recambio originales autorizadas.

2. COLOQUE EL INTERRUPTOR PRINCIPAL (Fig.6.16) EN LA POSICIÓN "OFF" ("DESCONECTADO"), COLOQUE EL SEGURO DEL DISPARADOR (Fig.6.2) EN LA POSICIÓN "LOCK" ("BLOQUEADO") Y EXTRAIGA EL PAQUETE DE BATERÍAS (Fig.8) CUANDO CAMBIE EL PAQUETE DE BATERÍAS, MUEVA LA HERRAMIENTA, UTILICE EL GANCHO PARA CINTURÓN, REPARE O AJUSTE LA HERRAMIENTA, SUSTITUYA O AJUSTE EL ALAMBRE DE AMARRE SIN UTILIZAR EL BOTÓN DE AYUDA A LA CARGA (CONSULTE LA PÁGINA 63), SE PRODUZCAN ANOMALÍAS Y NO SE UTILICE LA HERRAMIENTA.

Si se deja la herramienta activada en esas situaciones, pueden producirse lesiones o averías.

3. MANTENGA LOS DEDOS Y EL CUERPO APARTADOS DEL BRAZO Y DE LA GUÍA DE CURVADO EN TODO MOMENTO (Fig.24)

El incumplimiento de esta advertencia puede provocar lesiones graves.

4. MANTENGA LOS DEDOS Y EL CUERPO APARTADOS DEL ALAMBRE DE

- AMARRE CUANDO LA HERRAMIENTA ESTÉ EN FUNCIONAMIENTO**
El incumplimiento de esta advertencia puede provocar lesiones graves.
- 5. NO APUNTE A NADIE CON LA HERRAMIENTA**
Si la herramienta atrapa al operario o a alguien que esté trabajando cerca de él podría provocar lesiones. Cuando trabaje con la herramienta, tenga sumo cuidado de no acercarse a las manos, las piernas u otras partes del cuerpo al brazo de la misma.
- 6. CUANDO LA HERRAMIENTA NO ESTÉ EN FUNCIONAMIENTO, quite los dedos del disparador**
El incumplimiento de esta advertencia puede ocasionar el accionamiento accidental de la herramienta y provocar lesiones graves.
- 7. NUNCA haga funcionar la herramienta en condiciones anómalas**
Si la herramienta no está en buenas condiciones de funcionamiento, o si observa alguna anomalía, desconéctela inmediatamente (coloque el interruptor principal en la posición "OFF"), bloquee el disparador y haga que la revisen y la reparen.
- 8. DESPUÉS DE LA INSTALACIÓN DE LA BATERÍA, SI LA HERRAMIENTA SE PONE EN MARCHA SIN ACCIONAR EL DISPARADOR O SI EL OPERARIO ADVIERTE UN CALENTAMIENTO, OLOR O SONIDO INUSUALES, DEBE interrumpirse el funcionamiento**
El incumplimiento de esta advertencia puede provocar lesiones graves. Lleve la herramienta al distribuidor para que reciba una inspección de seguridad.
- 9. NUNCA MODIFIQUE LA HERRAMIENTA**
La modificación de la herramienta incidirá negativamente en el rendimiento y en la seguridad de funcionamiento. Cualquier modificación de la herramienta puede provocar lesiones graves y dar lugar a la anulación de la garantía.
- 10. MANIPULE LA HERRAMIENTA CON CUIDADO.**
Si la deja caer o sufre algún impacto, podría provocar averías o daños.
- 11. MANTENGA LA HERRAMIENTA EN BUENAS CONDICIONES DE FUNCIONAMIENTO**
Para garantizar un funcionamiento seguro y el máximo rendimiento, proteja a la herramienta de las averías y el desgaste. Además, mantenga limpia y seca la empuñadura de la herramienta, especialmente sin aceite o grasa.
- 12. USE ÚNICAMENTE EL PAQUETE DE BATERÍAS AUTORIZADO**
Si está conectada a una fuente de energía que no es el paquete autorizado, como por ejemplo una batería recargable, una pila seca o un acumulador para automóviles, la herramienta puede resultar dañada, sufrir averías, recalentarse o incluso incendiarse. No conecte esta herramienta a ninguna fuente de energía que no sea el paquete de baterías autorizado.
- 13. PARA GARANTIZAR EL MÁXIMO RENDIMIENTO, CARGUE POR COMPLETO LA BATERÍA ANTES DE USARLA**
Un paquete de baterías nuevo o que ha estado en desuso durante un período prolongado puede haberse descargado; en ese caso, es necesario volver a cargarlo al máximo de su capacidad. Antes de poner en funcionamiento la herramienta, asegúrese de cargar el paquete de baterías con el cargador de baterías de MAX especificado.
- 14. PRECAUCIÓN PARA LA CARGA DE LA BATERÍA**
- 14-1 Use únicamente el cargador de baterías de MAX y el paquete de baterías de MAX.**
El incumplimiento de esta indicación puede provocar el recalentamiento o el incendio de la batería, lo cual ocasionaría lesiones graves.
- 14-2 Cargue la batería en un enchufe de pared de CA de entre 100 V y 240 V.**
El incumplimiento de esta indicación puede provocar recalentamiento o una carga inadecuada, lo cual posiblemente ocasionaría lesiones graves.
- 14-3 Nunca use un transformador.**
- 14-4 Nunca conecte el cargador de baterías al suministro eléctrico de un grupo electrógeno.**
El cargador se incendiará y sufrirá averías o daños.

14-5 Evite cargar el paquete de baterías bajo la lluvia, en un lugar húmedo o donde haya salpicaduras de agua.

La carga del paquete de baterías en un lugar mojado o húmedo provocará una descarga eléctrica o un cortocircuito que puede causar quemaduras e incluso incendiar la herramienta.

14-6 No toque el cable de alimentación ni el enchufe con las manos o los guantes húmedos.

La descarga eléctrica podría causarle lesiones.

14-7 No cubra el cargador de baterías con un paño u otro objeto mientras se carga el paquete de baterías.

Si lo hace, el cargador podría recalentarse y provocarle quemaduras e incluso incendiarse.

14-8 Mantenga el paquete de baterías y el cargador de baterías alejados del calor y las llamas.

14-9 No cargue el paquete de baterías cerca de materiales inflamables.

14-10 Cargue el paquete de baterías en un lugar bien ventilado.

Evite cargar el paquete de baterías en un lugar en el que esté expuesto a la luz solar directa.

14-11 Cargue el paquete de baterías en un intervalo de temperatura de 5 °C (41 °F) a 40 °C (104 °F).

14-12 Evite el uso continuo del cargador de baterías.

Deje descansar al cargador durante 15 minutos entre una y otra carga para evitar problemas de funcionamiento en la unidad.

14-13 Todo objeto que bloquee los orificios de ventilación o el receptáculo del paquete de baterías puede provocar descarga eléctrica o problemas de funcionamiento.

Haga funcionar el cargador sin que tenga polvo u otros materiales extraños.

14-14 Manipule con cuidado el cable de alimentación.

No traslade el cargador de baterías sujetándolo por el cable de alimentación. No tire del cable de alimentación para desconectarlo del enchufe de pared; el cable resultará dañado y se romperán los hilos o se producirá un cortocircuito. No deje que el cable de alimentación entre en

contacto con herramientas de bordes afilados, materiales calientes, aceite o grasa. Si el cable está dañado es necesario repararlo o cambiarlo.

14-15 No use este cargador para cargar baterías no recargables.

14-16 Los niños y las personas discapacitadas no pueden usar este cargador sin supervisión.

14-17 Es necesario vigilar a los niños para asegurarse de que no jueguen con el cargador.

14-18 Ponga la tapa (Fig.2.25) sobre el terminal (Fig.2.26) del paquete de baterías.

Cuando el paquete de baterías esté en uso, retire la tapa (Fig.7). Cuando el paquete de baterías no esté en uso, coloque la tapa sobre el terminal para evitar cortocircuitos. Una tapa que se utiliza para evitar cortocircuitos.

14-19 No permita que se produzcan cortocircuitos en el terminal (componente metálico) del paquete de baterías.

Un cortocircuito en el terminal generará un exceso de corriente que recalentará al paquete de baterías provocándole daños.

14-20 Durante el verano, no deje ni guarde la herramienta en un vehículo o expuesta a la luz solar directa. Si la herramienta está en un lugar con temperaturas elevadas, el paquete de baterías puede deteriorarse.

14-21 No guarde un paquete de baterías completamente descargado. Un paquete de baterías completamente descargado y retirado del sistema puede resultar dañado si no se utiliza durante un tiempo prolongado. Cuando la batería se haya descargado, recárguela inmediatamente.

15. USE GAFAS DE SEGURIDAD MIENTRAS UTILIZA LA HERRAMIENTA

El amarre de acabado tiene bordes cortantes. Para evitar lesiones graves, tenga cuidado de no tocar los bordes cortantes. Esta herramienta tiene piezas giratorias. Para evitar accidentes, utilice siempre guantes de seguridad durante el funcionamiento.

16. ANTES DE USAR LA HERRAMIENTA

(Fig.4 y 5) Asegúrese de que los dispositivos de seguridad funcionan correctamente. En caso contrario, evite usar la herramienta.

5. DATOS TÉCNICOS Y ESPECIFICACIONES DE LA HERRAMIENTA

| | | | |
|--|--|---|--|
| DESCRIPCIÓN DEL PRODUCTO | Atadora de armaduras de refuerzo MAX "TWINTIER" | | |
| N.º DE PRODUCTO | RB443T(CE) | RB613T(CE) | RB823T(CE) |
| DIMENSIONES (paquete de batería incluido) | (Alto) 295 mm (11-1/2") (Ancho) 120 mm (4-5/8") (Largo) 330 mm (13") | (Alto) 295 mm (11-1/2") (Ancho) 120 mm (4-5/8") (Largo) 360 mm (14-3/16") | (Alto) 315 mm (12-3/8") (Ancho) 120 mm (4-5/8") (Largo) 382 mm (15-1/8") |
| PESO (PAQUETE DE BATERÍA INCLUIDO) | 2,5 kg / 5,6 lbs | 2,5 kg / 5,6 lbs | 2,7 kg / 6 lbs |
| BATERÍA | Paquete de baterías de ion litio / JPL91450A | | |
| TEMPERATURA DE FUNCIONAMIENTO | -10 °C a 40 °C (14 °F a 104 °F) | | |
| HUMEDAD | 80% HR o menos | | |

<CARGADOR DE BATERÍAS>

| | |
|---|---|
| DESCRIPCIÓN DEL PRODUCTO | Cargador de baterías de ion litio |
| N.º DE PRODUCTO | JC925A |
| ENTRADA | CA 100 - 240 V 50/60 Hz 2,2 A |
| SALIDA | CC 14,4 V 4,0 A, CC 18 V: 4,0 A, CC 25,2 V: 2,8 A |
| PESO | 0,7 kg (1,7 lbs) |
| INTERVALO DE TEMPERATURA DE FUNCIONAMIENTO | 5 °C a 40 °C (41 °F a 104 °F) |
| INTERVALO DE HUMEDAD DE FUNCIONAMIENTO | 80% HR o menos |

<PAQUETE DE BATERÍAS>

| | |
|---|--|
| DESCRIPCIÓN DEL PRODUCTO | Paquete de baterías de ion litio |
| N.º DE PRODUCTO | JPL91450A |
| VOLTAJE NOMINAL | CC 14,4 V (3,6 V x 4 celdas) |
| CAPACIDAD NOMINAL | 4,9 Ah (4.900 mAh) |
| TIEMPO DE CARGA | Carga completa 80 min. Aprox. un 80 % de capacidad 60 min |
| ACCESORIOS | Tapa del paquete |
| PESO | 0,5 kg (1,1 lbs) |
| TEMPERATURA DE CARGA | 5 °C a 40 °C (41 °F a 104 °F) |
| INTERVALO DE TEMPERATURA DE FUNCIONAMIENTO | 0 °C a 40 °C (32 °F a 104 °F) |
| INTERVALO DE HUMEDAD DE FUNCIONAMIENTO | 80% HR o menos |

| | | | |
|---|----------------------|----------------------|----------------------|
| AMARRES POR CARGA (*bajo las siguientes condiciones: temperatura normal, batería sin uso, totalmente cargada) | RB443T(CE) | RB613T(CE) | RB823T(CE) |
| | Aprox. 5.000 amarres | Aprox. 5.000 amarres | Aprox. 4.100 amarres |

No use la herramienta eléctrica bajo la lluvia, donde haya salpicaduras de agua, o en un lugar húmedo o mojado.

La utilización de la herramienta en esas condiciones o similares aumentará el riesgo de descarga eléctrica, avería peligrosa y recalentamiento.

6. DATOS TÉCNICOS

6-1 NIVEL DE RUIDO

Valor medido según la norma EN 62841-1:2015/A11:2022:

Nivel de presión acústica de emisión ponderado A (L_{pA}): RB443T(CE) 77,2 dB / RB613T(CE) 81,9 dB / RB823T(CE) 80,2 dB

Incertidumbre (K_{pA}): RB443T(CE) 1,8 dB / RB613T(CE) 1,5 dB / RB823T(CE) 1,5 dB

Nivel de potencia acústica ponderado (L_{WA}): RB443T(CE) 85,2 dB / RB613T(CE) 89,9 dB / RB823T(CE) 88,2 dB

Incertidumbre (K_{WA}): RB443T(CE) 1,8 dB / RB613T(CE) 1,5 dB / RB823T(CE) 1,5 dB

6-2 VIBRACIÓN

Valor medido según la norma EN 62841-1:2015/A11:2022:

Valores de vibración totales (a_h): RB443T(CE) 2,5 m/s² o menos / RB613T(CE) 2,5 m/s² o menos / RB823T(CE) 2,5 m/s² o menos

- El valor declarado de emisión de vibraciones ha sido medido de acuerdo con un método de ensayo normalizado y puede utilizarse para comparar una herramienta con otra.
- El valor declarado de emisión de vibraciones también puede usarse en una evaluación preliminar de exposición.



ADVERTENCIA

- La emisión de vibraciones durante el uso real de la herramienta eléctrica puede diferir del valor de emisión declarado dependiendo de las formas en que se utilice la herramienta.
- Asegúrese de establecer medidas de seguridad que protejan al operario y que se basen en una estimación de la exposición en las condiciones reales de uso (teniendo en cuenta todos los posibles estados de la herramienta en el ciclo de operación: cuando está apagada, cuando está encendida pero en reposo, y cuando está accionada).

6-3 EMISIÓN RADIADA 30-1.000 MHz Clase A



ADVERTENCIA

Este es un producto de Clase A. En un entorno familiar este producto puede causar interferencia de radio, en cuyo caso se le solicitará al usuario que tome las medidas correspondientes.

6-4 Categoría de sobretensión: categoría 1 según IEC 60664-1

6-5 Grado de contaminación: grado 4 según IEC 60664-1

6-6 Directivas de diseño: Directiva de maquinaria anexo 1, EN62841-1

7. AÑO DE PRODUCCIÓN

Este producto lleva el número de producción en el cuerpo. Los dos primeros dígitos de la izquierda indican el año de producción. La siguiente cifra indica el mes.

(Ejemplo)

2 4 5 2 6 0 3 5 D

└─ Mayo
└─ Año 2024

Ejemplo de indicación del mes:

- 1 --- Enero
- 2 --- Febrero
- ⋮
- A --- Octubre
- B --- Noviembre
- C --- Diciembre

8. ESPECIFICACIONES DEL ALAMBRE

| ALAMBRE DE AMARRE | | | TW1061T | TW1061T-PC | TW1061T-EG | TW1061T-S |
|--------------------|-------------|---------------------------------------|--------------------|-----------------------------|----------------------------|--------------------|
| TIPO DE ALAMBRE | | | Alambre recocido | Alambre bañado en poliéster | Alambre electrogalvanizado | Alambre inoxidable |
| DIÁMETRO | | | 1,0 mm | 1,1 mm | 1,0 mm | 1,0 mm |
| AMARRES POR BOBINA | RB443T (CE) | 10 mm × 10 mm (#3 × #3) | Aprox. 265 amarres | Aprox. 230 amarres | Aprox. 265 amarres | Aprox. 265 amarres |
| | | 13 mm × 13 mm (#4 × #4) | Aprox. 240 amarres | Aprox. 210 amarres | Aprox. 240 amarres | Aprox. 240 amarres |
| | | 22 mm × 16 mm × 16 mm (#7 × #5 × #5) | Aprox. 170 amarres | Aprox. 150 amarres | Aprox. 170 amarres | Aprox. 170 amarres |
| | RB613T (CE) | 16 mm × 16 mm (#5 × #5) | Aprox. 205 amarres | Aprox. 170 amarres | Aprox. 205 amarres | Aprox. 205 amarres |
| | | 22 mm × 22 mm (#7 × #7) | Aprox. 170 amarres | Aprox. 145 amarres | Aprox. 170 amarres | Aprox. 170 amarres |
| | | 38 mm × 16 mm (#12 × #5) | Aprox. 150 amarres | Aprox. 125 amarres | Aprox. 150 amarres | Aprox. 150 amarres |
| | | 38 mm × 16 mm × 16 mm (#12 × #5 × #5) | Aprox. 140 amarres | Aprox. 115 amarres | Aprox. 140 amarres | Aprox. 140 amarres |
| | RB823T (CE) | 22 mm × 22 mm (#7 × #7) | Aprox. 165 amarres | Aprox. 135 amarres | Aprox. 165 amarres | Aprox. 165 amarres |
| | | 32 mm × 32 mm (#10 × #10) | Aprox. 130 amarres | Aprox. 110 amarres | Aprox. 130 amarres | Aprox. 130 amarres |
| | | 41 mm × 41 mm (#14 × #14) | Aprox. 100 amarres | Aprox. 85 amarres | Aprox. 100 amarres | Aprox. 100 amarres |

• La RB443T(CE)/RB613T(CE)/RB823T(CE) no es compatible con la serie TW898 ni con la serie TW1525.

9. APLICACIONES

- Paneles de hormigón prefabricado
- Carreteras y puentes
- Cimientos de edificios
- Tuberías de calefacción por suelo radiante
- Edificios comerciales

10. TAMAÑO DE ARMADURA APLICABLE

■ Combinación de 2 armaduras

| | | Mínimo | Máximo |
|--|--------------------|----------------------|---|
| | RB443T (CE) | 10mm × 10mm, #3 × #3 | 22mm × 22mm, #7 × #7 25mm × 19mm, #8 × #6 |
| | RB613T (CE) | 16mm × 16mm, #5 × #5 | 32mm × 29mm, #10 × #9 41mm × 19mm, #13 × #6 |
| | RB823T (CE) | 22mm × 22mm, #7 × #7 | 41mm × 41mm, #14 × #14 51mm × 32mm, #18 × #8 |

■ Combinación de 3 armaduras

| | | Mínimo | Máximo |
|--|--------------------|------------------------------------|--|
| | RB443T (CE) | 10mm × 10mm × 10mm #3 × #3 × #3 | 22mm × 16mm × 16mm 25mm × 13mm × 13mm #7 × #5 × #5, #8 × #4 × #4 |
| | RB613T (CE) | 10mm × 10mm × 10mm #3 × #3 × #3 | 38mm × 16mm × 16mm #12 × #5 × #5 |
| | RB823T (CE) | 22mm × 16mm × 16mm #7 × #5 × #5 | 35mm × 32mm × 32mm 51mm × 22mm × 22mm #11 × #10 × #10, #18 × #6 × #6 |
| | RB823T (CE) | 19mm × 19mm × 10mm #6 × #6 × #3 | 35mm × 35mm × 16mm #11 × #11 × #5 |

■ Combinación de 4 armaduras

| | | Mínimo | Máximo |
|--|--------------------|--|--|
| | RB443T (CE) | 10mm × 10mm × 10mm × 10mm #3 × #3 × #3 × #3 | 16mm × 16mm × 13mm × 13mm #5 × #5 × #4 × #4 |
| | RB613T (CE) | 10mm × 10mm × 10mm × 10mm #3 × #3 × #3 × #3 | 19mm × 19mm × 19mm × 19mm #6 × #6 × #6 × #6 |
| | RB823T (CE) | 16mm × 16mm × 16mm × 16mm #5 × #5 × #5 × #5 | 25mm × 25mm × 25mm × 25mm #8 × #8 × #8 × #8 |

■ 2 láminas de malla de alambre





| | Mínimo | Máximo |
|--------------------|---|---|
| RB443T (CE) | Malla de alambre de 2,6 mm × Malla de alambre de 2,6 mm | Malla de alambre de 8 mm × Malla de alambre de 8 mm |

• Hay casos en los que las armaduras no se pueden atar debido a condiciones tales como que están lejos unas de otras.

11. INSTRUCCIONES DE LA BATERÍA

Acerca del indicador de nivel de la batería

- (1) Para comprobar el nivel de la batería (excepto mientras está cargando o funcionando con la herramienta de carga), pulse el botón de comprobación del nivel de la batería (Fig.34. ③②).
- (2) El indicador de nivel de la batería (Fig.34. ③③) se ilumina según el nivel de la batería.

| | Nivel de la batería: 0 % | Nivel de la batería: aprox. 0 a 10% | Nivel de la batería: aprox. 10 a 40% | Nivel de la batería: aprox. 40 a 70% | Nivel de la batería: aprox. 70 a 100% |
|----------------------------------|---|---|--|---|---|
| Indicador de nivel de la batería |  Todos los indicadores APAGADOS |  Un indicador rojo intermitente |  Un indicador rojo ENCENDIDO |  Dos indicadores rojos ENCENDIDOS |  Tres indicadores rojos ENCENDIDOS |

Vida útil del paquete de baterías

Si se observa alguna de las situaciones que se describen a continuación, el paquete de baterías está en el final de su vida útil. Cámbielo por uno nuevo.

Aunque el paquete de baterías se ha cargado correctamente (plenamente cargado), se observa una importante reducción del tiempo de amarre.

AVISO

- Cuando esto suceda, cargue el paquete de baterías. Si la velocidad de rotación del motor se desacelera, se considera que la energía del paquete de baterías está a punto de agotarse. El uso de la herramienta aumentará la descarga excesiva acortando la vida útil del paquete de baterías y provocando problemas funcionales del cuerpo principal de la herramienta.
- No use un paquete de baterías caducado.
- Si lo hace, el cuerpo principal del aparato sufrirá problemas funcionales. Cargar un paquete de baterías caducado también provocará problemas funcionales en el cargador de baterías.
- No arroje las baterías o paquetes de baterías al fuego ni al agua. Las baterías o paquetes de baterías deben recogerse, reciclarse o eliminarse de una manera que no afecte al medio ambiente.
- Proteja la batería frente el calor, la radiación solar continua y el fuego. Hay peligro de explosión.
- Cargue el paquete de baterías en un intervalo de temperatura de 5 °C (41 °F) A 40 °C (104 °F).



PRECAUCIÓN

Quando proceda a eliminar el paquete de baterías, asegúrese de poner la tapa en el terminal (asegurada con cinta aislante) para evitar cortocircuitos.

12. INSTRUCCIONES DE FUNCIONAMIENTO

1. Cómo instalar el alambre de amarre

(Fig.6) Coloque el interruptor principal (16) en la posición "OFF" ("DESCONECTADO"), coloque el seguro del disparador (2) en la posición "LOCK" ("BLOQUEADO") y extraiga el paquete de baterías (5).



PRECAUCIÓN

- Utilice guantes de seguridad.
- Vigile que el alambre de amarre no se caiga o reciba un golpe fuerte. Ello podría provocar daños o averías en la herramienta.
- Tenga cuidado con la punta del alambre cuando manipule el alambre de amarre. Podría provocarle lesiones.

1-1 (Fig.9) Presione el botón de desbloqueo (8) de la herramienta y confirme que dicho botón queda asegurado en el bloqueo (9).

1-2 (Fig.10) Tire de la punta del alambre de amarre expuesto.

• ASEGÚRESE DE USAR ÚNICAMENTE EL ALAMBRE DE AMARRE ESPECIFICADO (SERIE TW1061T de MAX).

El uso de un alambre de amarre que no sea el especificado puede provocar averías en la herramienta. Por lo tanto, asegúrese de usar únicamente la serie TW1061T de MAX especificada. La RB443T(CE)/RB613T(CE)/RB823T(CE) no es compatible con la serie TW898 ni con la serie TW1525.

• Los alambres de amarre de la SERIE MAX TW1061T ESTÁN PATENTADOS.

Los números de patente figuran en la contraportada de estas instrucciones.



• NO UTILICE ALAMBRE OXIDADO.

El uso de alambre oxidado puede provocar problemas de funcionamiento en la herramienta.

1-3 (Fig.11) Gire el bloqueador del compartimento de bobina (6) 45 grados hacia la izquierda.

1-4 (Fig.12, 13) Abra la cubierta del compartimento de bobina (28) e instale el alambre de amarre en el compartimento (7) de modo que el lado de la ranura de sujeción (34) de la bobina quede orientado hacia arriba.

1-5 (Fig.13) Sujete la punta del alambre, retire el alambre de la ranura de sujeción y alimente el alambre por el exterior del soporte de alimentación de alambre (29).

AVISO

Las dos puntas de alambre del nuevo alambre de amarre están trenzadas.

1-6 (Fig.14, 15) Estire la punta del alambre e introduzca el alambre trenzado a lo largo de la guía del alambre (22).

1-7 (Fig.16) Confirme a través de la ventanilla que la parte trenzada del alambre ha pasado por los dos engranajes de alimentación (21).

1-8 (Fig.17) Presione el bloqueo (9) hacia arriba y confirme que el botón de desbloqueo (8) se ha elevado.

1-9 (Fig.18) Cierre la cubierta del compartimento de bobina y gire el bloqueador del compartimento 45 grados hacia la derecha.

Si la ventanilla está sucia y no se puede ver la posición de los engranajes de alimentación

Abra la ventanilla (Fig.1.⑳) y elimine la suciedad del interior de la ventanilla con un paño. Después de limpiar, cierre de nuevo la ventanilla para asegurarse de que ningún material extraño penetre en la herramienta.

2. Cómo instalar el alambre de amarre mediante el botón de ayuda a la carga

Esta función permite expulsar el alambre y cargarlo/sustituirlo sin pulsar el botón de desbloqueo.



PRECAUCIÓN

- Utilice guantes de seguridad.
- No utilice esta función si hay demasiado ruido en el entorno para oír el pitido de la herramienta.
- Asegúrese de que la cubierta del compartimento de bobina (Fig.12.㉑) esté cerrada cuando empiece a utilizar esta función.
- Confirme que la ventanilla (Fig.1.⑳) está cerrada apretando el perno hexagonal (Fig.1.㉒).

2-1 (Fig.17) Presione el bloqueo (⑨) hacia arriba y accione con el botón de desbloqueo (⑧) levantado.

2-2 (Fig.6) Coloque el interruptor principal (⑩) en la posición "OFF" ("DESCONECTADO"), coloque el seguro del disparador (②) en la posición "LOCK" ("BLOQUEADO") y extraiga el paquete de baterías (⑤).

2-3 (Fig.19) Introduzca el paquete de baterías en el cuerpo principal de la herramienta hasta oír un clic.

2-4 (Fig.20) Si coloca el interruptor principal en "ON" ("CONECTADO") y pulsa el botón de ayuda a la carga (⑮), un sonido "piro, piro, piro" notificará que la herramienta ha entrado en "Modo carga".

- El "Modo carga" se cancela si transcurren 2 minutos o si pulsa el botón de ayuda a la carga.
- Si vuelve a pulsar el botón de ayuda a la carga, la herramienta entra en "Modo

carga". Tenga en cuenta que el cable no se expulsa.

- El "Modo carga" se iniciará si pulsa el botón de ayuda a la carga después de terminar de atar, así como inmediatamente después de poner el interruptor principal en "ON" ("CONECTADO").

2-5 (Fig.21, 22) Si se acaba el alambre de amarre o si queda alambre de amarre después de usarlo, retírelo.

2-6 (Fig.13) Pase el alambre por el exterior del soporte de alimentación de alambre (㉑).

2-7 Si inserta la punta del alambre en la guía de alambre, el alambre se sujetará automáticamente y se introducirá aproximadamente 20 mm (aproximadamente 1 pulgada), y un sonido "pirorin" le notificará que la carga se ha completado.

- Si se emite un sonido "puu", extraiga el alambre de la guía de alambre. Asegúrese de que los engranajes de alimentación estén despejados y en posición cerrada. Pulse de nuevo el botón de ayuda a la carga y vuelva a introducir el cable.

2-8 (Fig.23) Tire del alambre y asegúrese de que no se sale de los engranajes de alimentación.

2-9 (Fig.18) Cierre la cubierta del compartimento de bobina y gire el bloqueador del compartimento 45 grados hacia la derecha.

3. Cómo utilizar la RB443T(CE)/RB613T(CE)/RB823T(CE)



ADVERTENCIA

- (Fig.24) Cuando el interruptor principal (Fig.1.⑩) se pone en "ON" ("CONECTADO"), el gancho (Fig.1.⑰) de la punta gira automáticamente para inicializarse, no acerque de ninguna manera los dedos a ninguna pieza giratoria y móvil.
- No toque ninguna pieza giratoria y móvil, como el gancho de la punta o el alambre de amarre, durante el trabajo de atado (mientras la máquina esté en funcionamiento).

(Fig.6) Coloque el interruptor principal en la posición "OFF" ("DESCONECTADO"), coloque el seguro del disparador (2) en la posición "LOCK" ("BLOQUEADO") y extraiga el paquete de baterías (5).

3-1 (Fig.19) Introduzca el paquete de baterías en el cuerpo principal de la herramienta hasta oír un clic.

Coloque el brazo hacia abajo y ponga el interruptor principal en "ON" ("CONECTADO").

3-2 (Fig.25) Coloque el interruptor principal en la posición "ON" ("CONECTADO") y el seguro del disparador (2) en la posición "UNLOCK" ("DESBLOQUEADO").

3-3 (Fig.26) Incline la herramienta en un ángulo de 45° respecto de las armaduras entrecruzadas.

3-4 (Fig.27) Alinee la marca central (11) con el centro de las armaduras entrecruzadas.

3-5 Cuando se acciona el disparador, la herramienta completa automáticamente una serie de acciones de amarre (alimentación, corte, sujeción y amarre).

4. Cómo extraer el alambre de amarre

(Fig.6) Coloque el interruptor principal (16) en la posición "OFF" ("DESCONECTADO"), coloque el seguro del disparador (2) en la posición "LOCK" ("BLOQUEADO") y extraiga el paquete de baterías (5).

4-1 (Fig.9) Presione el botón de desbloqueo (8) de la herramienta y confirme que dicho botón queda asegurado en el bloqueo (9).

4-2 (Fig.11) Gire el bloqueador del compartimento de bobina (6) para abrir la cubierta del compartimento.

4-3 (Fig.21) Extraiga el alambre de amarre del compartimento de bobina.

4-4 (Fig.22) Extraiga el alambre con la pieza de plástico de la guía del alambre.

5. Cuando el alambre de amarre se agota

(Fig.28) La pieza de plástico se desprende cuando el alambre se agota, y puede desecharse por separado como plástico y alambre metálico (quedan unos 40 cm tras un uso normal).

(Fig.6) Coloque el interruptor principal (16) en la posición "OFF" ("DESCONECTADO"), coloque el seguro del disparador (2) en la posición

"LOCK" ("BLOQUEADO") y extraiga el paquete de baterías (5).

6. Ajuste de la tensión

(Fig.29.13) El disco selector le permite ajustar ligeramente el par de tensión del alambre. Para aumentar la tensión, gírelo hacia la izquierda. Para disminuir la tensión, gírelo hacia la derecha.

7. Función de desconexión automática

Esta herramienta tiene una función de "Desconexión automática" que ahorra consumo de energía de la batería cuando la herramienta no está en funcionamiento.

Si la herramienta está sin funcionar durante 30 minutos, se desconecta automáticamente.

Cuando el suministro eléctrico se interrumpa automáticamente, coloque el interruptor principal en la posición "OFF" ("DESCONECTADO") y luego vuelva a colocarlo en la posición "ON" ("CONECTADO") para poner en funcionamiento la herramienta.

8. Para una tensión correcta

8-1 (Fig. 26) Incline la herramienta en un ángulo de 45° respecto de las armaduras entrecruzadas.

8-2 (Fig.27) Alinee la marca central (11) con el centro de las armaduras entrecruzadas.

8-3 (Fig.30) Coloque la herramienta perpendicularmente a la superficie de las armaduras entrecruzadas.

Durante el funcionamiento de la herramienta

No mueva la herramienta durante la operación de amarre hasta que deje de funcionar automáticamente.

8-4 (Fig.31) Amarre en dirección alterna.

8-5 (Fig.32) Amarre entrecruzado.

Antes de realizar el segundo amarre, doble el nudo del primero.

9. Cómo instalar de nuevo un alambre de amarre previamente usado

(Fig.33) Introduzca los dos alambres en la guía del alambre sin trenzarlos (Fig.1.22)

10. Cómo instalar de nuevo el alambre de amarre mediante el botón de ayuda a la carga

- **No utilice esta función si hay demasiado ruido en el entorno para oír el pitido de la herramienta.**
- **Asegúrese de que la cubierta del compartimento de bobina esté cerrada cuando empiece a utilizar esta función.**
- **Confirme que la ventanilla (Fig.1.20) está cerrada apretando el perno hexagonal (Fig.1.23).**

Sonará una alarma cuando se agote el alambre de amarre.

- 10-1 Coloque el interruptor principal (Fig.1.16) en la posición "OFF" ("DESCONECTADO") para detener la alarma.



PRECAUCIÓN

- **Utilice guantes de seguridad.**
- **No abra nunca la cubierta del compartimento de bobina hasta que no haya pulsado el botón de ayuda a la carga.**

- 10-2 Coloque el seguro del disparador (Fig.1.2) en la posición "LOCK" ("BLOQUEADO") y el interruptor principal en la posición "ON" ("CONECTADO").

- 10-3 Si coloca el interruptor principal en "ON" ("CONECTADO") y pulsa el botón de ayuda a la carga (Fig.20.15), un sonido "piro, piro, piro" notificará que la herramienta ha entrado en "Modo carga".

- **El "Modo carga" se cancela si transcurren 2 minutos o si pulsa el botón de ayuda a la carga.**
- **Si vuelve a pulsar el botón de ayuda a la carga, la herramienta entra en "Modo carga". Tenga en cuenta que el cable no se expulsa.**
- **El "Modo carga" se iniciará si pulsa el botón de ayuda a la carga después de terminar de atar, así como inmediatamente después de poner el interruptor principal en "ON" ("CONECTADO").**

- 10-4 Para operaciones posteriores, consulte la página 64, (2-5).

11. Cómo colocar y quitar el Gancho para cinturón de la herramienta

(Fig. 37) El Gancho para cinturón se puede colocar en el lado derecho o izquierdo de la herramienta.

El Gancho para cinturón se fija con un perno hexagonal 4X10 (36) desde el tornillo de montaje izquierdo o derecho. Cuando vuelva a colocarlo, como cuando cambie la posición a la izquierda o derecha, fíjelo con un par de apriete de 1,75 N·m (17,5 kgf·cm).

Instalación

Inserte el Gancho para cinturón en la ranura de la herramienta.

Fíjelo con un tornillo.

Extracción

Afloje un tornillo y luego retire el Gancho para cinturón.



ADVERTENCIA

- **Cuando utilice el gancho para cinturón o cambie la posición, ponga el Interruptor principal (16) en la posición de apagado "OFF", el Seguro del disparador (2) en la posición de bloqueo "LOCK" y retire el Paquete de baterías (5).**

Si no lo hace, la herramienta podría ponerse en funcionamiento accidentalmente, lo que podría provocar un accidente.

- **Antes de utilizar el gancho para cinturón, asegúrese de que el gancho esté bien colocado en la herramienta.**

El uso de un gancho para cinturón que no esté colocado correctamente puede provocar lesiones personales.

- **Apriete firmemente el tornillo original especificado.**

Si el tornillo se afloja debido a la vibración, etc. generada por el funcionamiento, el tornillo suelto podría provocar un accidente debido a una caída.

- **Cuando utilice el gancho para cinturón, la herramienta deberá estar enganchada de forma segura para evitar que se caiga.**

Si la herramienta se cae, podría provocar un accidente.

13. ALMACENAMIENTO Y MANTENIMIENTO

No guarde la herramienta en lugares fríos. Manténgala en un lugar templado.

Cuando no la utilice, guarde la herramienta en un lugar templado y seco. Manténgala fuera del alcance de los niños.

Desmonte la bobina de alambre de amarre

Al finalizar la operación de amarre con alambre, extraiga la bobina de la herramienta.

Almacenamiento de la herramienta

Cuando haya finalizado la operación de amarre o cuando la herramienta no vaya a usarse durante un tiempo, coloque el interruptor principal (Fig.1.⑯) en la posición "OFF" ("DESCONECTADO"), coloque el seguro del disparador (Fig.1.②) en la posición "LOCK" ("BLOQUEADO") y extraiga el paquete de baterías (Fig.1.⑤). La herramienta y los accesorios deben guardarse en un lugar seco y bien ventilado en el que la temperatura no supere los 40°C (104°F).

El paquete de baterías, con la tapa (Fig.2.⑳) instalada para evitar cortocircuitos, debe guardarse en un lugar seco y bien ventilado en el que la temperatura no supere los 30 °C (86 °F).

Mantenimiento

No sople aire alrededor de los engranajes de alimentación (Fig.1.㉑) y los ganchos (Fig.1.㉒).

El polvo puede penetrar en la máquina y provocar errores de funcionamiento.

Si se repiten tres pitidos cortos, limpie delicadamente los laterales de los sensores (Fig.35.㉓) y la parte superior de las lentes (Fig.35.㉔) con un paño suave o con un bastoncillo de algodón.

Limpie la herramienta con un paño seco suave.

No utilice un paño húmedo o sustancias volátiles, como diluyentes o bencina.

No lubrique el equipo.

Definitivamente: no lubrique este equipo. La aplicación de lubricación eliminaría la grasa del interior de la herramienta y ocasionaría problemas en la herramienta.

Cómo abrir y cerrar la ventanilla

La ventanilla (Fig.36.㉕) en la parte delantera de la atadora de armaduras está asegurada por un perno hexagonal (Fig.36.㉖).

Si entran objetos extraños o se enredan los alambres, afloje el perno con la llave Allen (llave hexagonal) (Fig.36.㉗), abra la ventanilla y elimine la causa de la avería.

Fíjelo con un par de apriete de 0,75 N•m (7,5 kgf•cm).

- **Puede consultar el vídeo sobre funcionamiento y mantenimiento en el siguiente enlace.**

<https://play.dooonut-pf.com/#!/2f8r2wd7m8zet?oid=574&sid=2>



14.ELEMENTOS NOTIFICADOS POR LA ALARMA ACÚSTICA DURANTE LA AYUDA A LA CARGA DEL CABLE

Esta herramienta notifica al usuario las siguientes situaciones mediante una alarma acústica.

| Tipos de alarmas acústicas | Situación | Procedimientos a seguir |
|--|---|--|
| Pitido de tres veces (Piro, piro, piro; piro, piro, piro) | La herramienta se encuentra en "Modo carga" tras pulsar el botón de ayuda a la carga. | Inserte la punta del alambre en los engranajes de alimentación. |
| Pitido de timbre (Pirorin) | Se ha completado la ayuda a la carga del cable. | Confirme que el alambre insertado no se sale de los engranajes de alimentación. |
| Pitido mediano (Puu) | Error en la ayuda a la carga del cable. | Extraiga el alambre de la guía de alambre. Asegúrese de que los engranajes de alimentación estén despejados y en posición cerrada. Pulse de nuevo el botón de ayuda a la carga e introduzca la punta del alambre. |

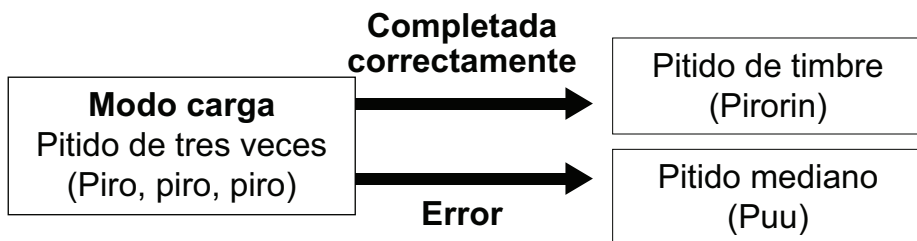

15.ALARMAS ACÚSTICAS Y PROCEDIMIENTOS A SEGUIR

Esta herramienta incorpora alarmas acústicas que suenan en las circunstancias siguientes. Si suena una alarma acústica, lleve a cabo los procedimientos indicados a continuación.

ADVERTENCIA

- Si se producen las circunstancias siguientes, coloque el interruptor principal (Fig.1.16) en la posición "OFF" ("DESCONECTADO") y extraiga el paquete de baterías (Fig.1.5) antes de llevar a cabo los procedimientos indicados.
- Cuando coloque el interruptor principal en la posición "ON", no toque las piezas de amarre o giratorias bajo ninguna circunstancia.

<Tipos de alarmas acústicas y procedimientos a seguir>

| Tipos de alarmas acústicas | Causa posible | Procedimientos a seguir |
|---|--|---|
| Una vez (pi, pi, pi...) | El alambre está atascado en el gancho (Fig.1.17) | Compruebe si el alambre u otro objeto se ha atascado en el gancho. |
| Dos veces (pipi, pipi, pipi...) | Queda poca carga en la batería | Cargue el paquete de baterías. |
| | El paquete de baterías no está bien insertado. | Inserte correctamente el paquete de baterías. |
| Tres veces (pipipi, pipipi, pipipi...) | El alambre de amarre se ha agotado | Cámbielo por uno nuevo. |
| | El alambre de amarre se ha atascado | Abra la cubierta del compartimento de bobina (Fig.12.28) y libere el alambre atascado. |
| | Limpie delicadamente el sensor en el compartimento de bobina. | Limpie delicadamente los laterales de los sensores y las lentes con agua o un bastoncillo de algodón. |
| Cinco veces (Piipiipiipiipi, Piipiipiipiipi...) | El motor está caliente | Deje que la herramienta descanse y se enfríe. |
| Pitido agudo continuo (piii...) | La guía de curvado (Fig.1.10) está abierta (RB443T(CE)). | Confirme los diámetros compatibles de las armaduras de refuerzo. |
| Sonido continuo en tonos graves y agudos (Pii poh Pii poh...) | Estructura interna, defecto en el mecanismo de accionamiento interno | Interrumpa el funcionamiento inmediatamente, coloque el interruptor principal (Fig.6.16) en la posición "OFF" ("DESCONECTADO") y extraiga el paquete de baterías (Fig.6.5) antes de consultar el problema. A continuación, póngase en contacto con el proveedor al que adquirió la herramienta o con un distribuidor autorizado por MAX CO., LTD. |
| Pitido corto (Popi) | El selector de par no está bien colocado. | Mueva el selector de ajuste de la tensión a la posición adecuada. El sonido continuo indica un fallo. |

<Si no suena ninguna alarma acústica pero el funcionamiento parece ser incorrecto>

| Síntoma | Causa posible | Procedimientos a seguir |
|---|---|--|
| El interruptor principal está en la posición "ON" ("CONECTADO") pero la herramienta no funciona | La carga de la batería se ha agotado | Instale una nueva batería y confirme que la herramienta funciona. |
| El interruptor principal está en "ON" ("CONECTADO") y el botón de ayuda a la carga está pulsado, pero no funciona | | |
| El producto no funciona | La función de desconexión automática está activada | Cambie el interruptor principal (Fig.1.⑯) de la posición "OFF" ("DESCONECTADO") a la posición "ON" ("CONECTADO"). |
| El amarre no es correcto | El alambre toca las armaduras de refuerzo durante el amarre | Realice la operación de amarre de forma que el alambre no toque las armaduras de refuerzo. |
| El alambre se retuerce | El tamaño de las armaduras de refuerzo no es adecuado | Utilice armaduras de refuerzo con diámetros compatibles. |
| | El selector de par está demasiado ajustado | Ajuste el selector de par (Fig.1.⑬). |
| La tensión es demasiado baja | El punto de amarre no está situado en la marca central (Fig.27.①) | Alinee la marca central con el centro de las armaduras entrecruzadas y accione el disparador. |
| | El tamaño de las armaduras de refuerzo no es adecuado | Utilice armaduras de refuerzo con diámetros compatibles. |
| | El selector de par está demasiado flojo | Ajuste más el selector de par (Fig.1.⑬). |
| La forma del amarre está visiblemente deformada | Hay piezas desgastadas o deterioradas | Interrumpa el funcionamiento inmediatamente, coloque el interruptor principal (Fig.6.⑯) en la posición "OFF" ("DESCONECTADO") y extraiga el paquete de baterías (Fig.6.⑤) antes de consultar el problema. A continuación, póngase en contacto con el proveedor al que adquirió la herramienta o con un distribuidor autorizado por MAX CO., LTD. |
| La herramienta se atasca con mayor frecuencia | | |

RB443T(CE)

EXPLODED
VIEW AND SPARE PARTS LIST

SCHEMA ECLATE ET LISTE DES
PIECES DE RECHANGE

DESPIECE DE LA MAQUINA Y LISTA
DE RECAMBIOS

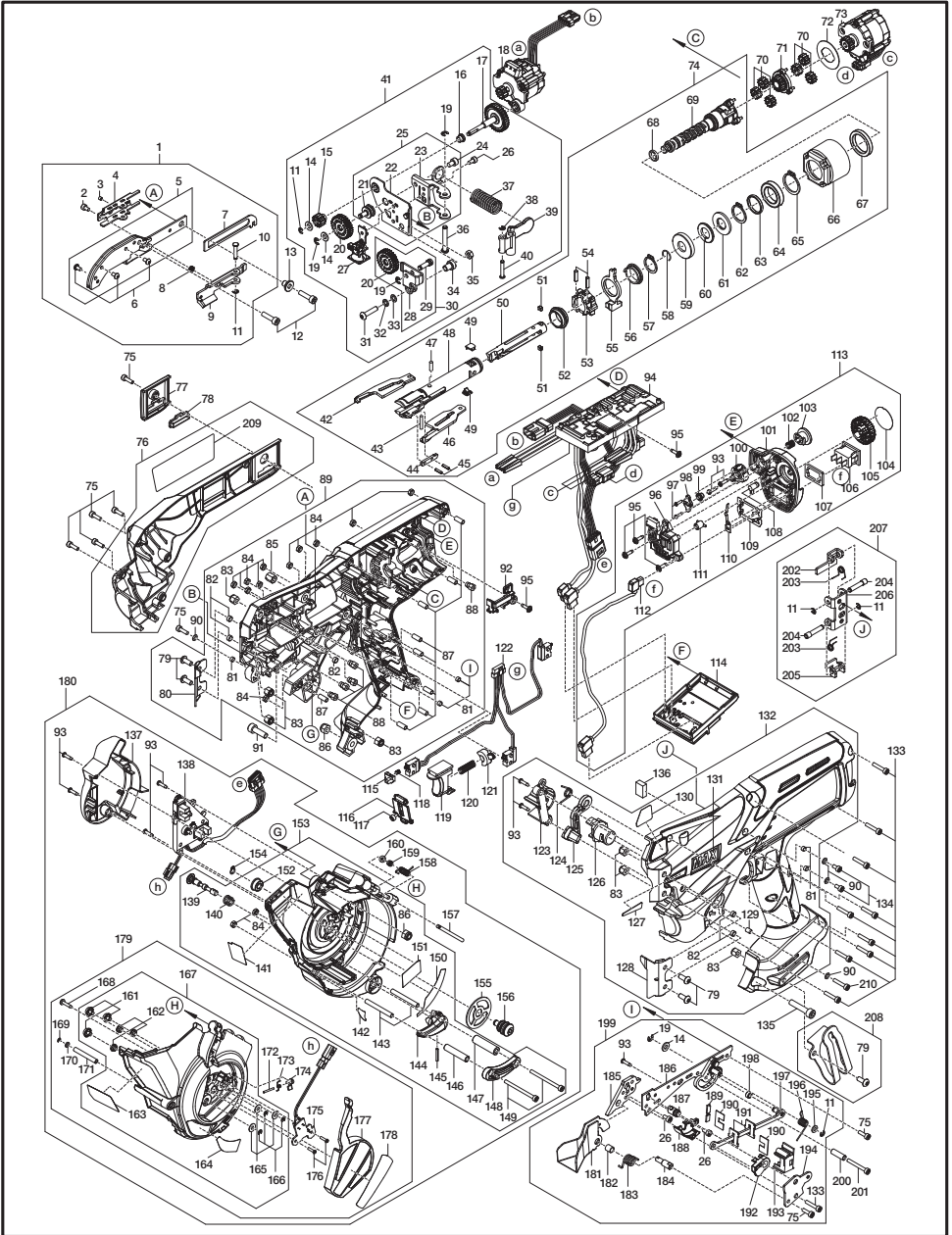

RB443T(CE)

| ITEM No. | PART No. | MATERIAL | ENGLISH | FRAÇAIS | ESPAÑOL |
|----------|----------|----------|-------------------------|---|---|
| 1 | RB71027 | Steel | ARM A ASSY | ENSEMBLE DU BRAS | CONJUNTO DE BRAZO 'A' |
| 2 | BB40481 | Steel | BOLT 3X5 | BOULON 3X5 | PERNO 3X5 |
| 3 | AA71408 | Steel | SCREW 3X3 | VIS M3X3 | TORNILLO M3X3 |
| 4 | RB13145 | Steel | WIRE GUIDE BASE | BASE DU GUIDE FIL | BASE DE GUÍA DEL ALAMBRE |
| 5 | RB81422 | Steel | ARM A UNIT | BRAS A | BRAZO 'A' |
| 6 | BB41714 | Steel | BOLT 3X5 | BOULON 3X5 | PERNO 3X5 |
| 7 | RB12636 | Steel | WIRE GUIDE LEVER | LEVIER DU GUIDE FIL | PALANCA DE GUÍA DEL ALAMBRE |
| 8 | KK29117 | Steel | COMPRESSION SPRING 9117 | RESSORT À PRESSION 9117 | MUELLE DE COMPRESIÓN 9117 |
| 9 | RB70620 | Steel | WIRE GUIDE UNIT | GUIDE FIL | GUÍA DEL ALAMBRE |
| 10 | FF41865 | Steel | STEP PIN 1865 | BOULON À GRADINS 1865 | PERNO ESCALONADO 1865 |
| 11 | JJ10113 | Steel | E-RING 2.5 | BAGUE 2,5 | ANILLO EN 'E' 2.5 |
| 12 | BB40420 | Steel | BOLT 4X16 | BOULON 4X16 | PERNO 4X16 |
| 13 | FF52115 | Steel | HOLLOW PIN 2115 | GOUPILLE CREUSE 2115 | PERNO HUECO 2115 |
| 14 | EE39861 | Steel | WASHER 4.3X9X1 | RONDELLE 4.3X9X1 | ARANDELA 4.3X9X1 |
| 15 | RB13161 | Steel | FEEDING GEAR A | ENGRENAGE D'ALIMENTATION | ENGRANAJE DE ALIMENTACIÓN 'A' |
| 16 | RB13160 | Steel | SHAFT COLLAR | COLLIER D'AXE | COLLAR DE EJE |
| 17 | RB71035 | Steel | GEAR A UNIT | UNITÉ D'ENGRENAGE A | UNIDAD DE ENGRANAJE A |
| 18 | RB71036 | - | FEEDING MOTOR | MOTEUR D'ALIMENTATION | MOTOR DE ALIMENTACIÓN |
| 19 | JJ10514 | Steel | E-RING 3 | BAGUE 3 | ANILLO EN 'E' 3 |
| 20 | RB70625 | Steel | FEEDING GEAR B UNIT | ENGRENAGE D'ALIMENTATION B | ENGRANAJE DE ALIMENTACIÓN 'B' |
| 21 | RB12964 | Steel | FEEDING GEAR SHAFT B | AXE DE L'ENGRENAGE D'ALIMENTATION B | EJE DE ENGRANAJE DE ALIMENTACIÓN 'B' |
| 22 | RB71039 | Steel | FEEDING GEAR BASE UNIT | BASE DE L'ENGRENAGE D'ALIMENTATION | BASE DE ENGRANAJE DE ALIMENTACIÓN |
| 23 | RB12963 | Steel | SPRING BASE | BASE DU RESSORT | BASE DE MUELLE |
| 24 | BB40849 | Steel | BOLT 4X6 | BOULON 4X6 | PERNO 4X6 |
| 25 | RB81424 | Steel | FEEDING GEAR BASE ASSY | ENSEMBLE DE LA BASE DE L'ENGRENAGE D'ALIMENTATION | CONJUNTO DE BASE DE ENGRANAJE DE ALIMENTACIÓN |
| 26 | BB40824 | Steel | BOLT 3X6 | BOULON 3X6 | PERNO 3X6 |
| 27 | RB71038 | Steel | WIRE GUIDE C UNIT | GUIDE FIL C | GUÍA DEL ALAMBRE 'C' |
| 28 | RB12866 | Steel | RELEASE LEVER A | LEVIER DE DÉCLENCHEMENT A | PALANCA DE DESBLOQUEO 'A' |
| 29 | FF41877 | Steel | STEP PIN 1877 | BOULON À GRADINS 1877 | PERNO ESCALONADO 1877 |
| 30 | RB81334 | Steel | RELEASE LEVER A ASSY | ENSEMBLE DU LEVIER DE DÉCLENCHEMENT A | CONJUNTO DE PALANCA DE DESBLOQUEO 'A' |
| 31 | BB41715 | Steel | BOLT 4X18 | BOULON 4X18 | PERNO 4X18 |
| 32 | EE11103 | Steel | SPRING WASHER 2-4 | RONDELLE DE RESSORT 2-4 | ARANDELA DE MUELLE 2-4 |
| 33 | EE39825 | Steel | WASHER 4.5X7.4X0.8 | RONDELLE 4.5X7.4X0.8 | ARANDELA 4.5X7.4X0.8 |
| 34 | FF52118 | Steel | HOLLOW PIN 2118 | GOUPILLE CREUSE 2118 | PERNO HUECO 2118 |
| 35 | CC42512 | Steel | HEX NUT 1A M4 | ÉCROU HEXAGONAL 1A M4 | TUERCA HEXAGONAL 1A M4 |
| 36 | FF41867 | Steel | STEP PIN 1867 | BOULON À GRADINS 1867 | PERNO ESCALONADO 1867 |
| 37 | KK29119 | Steel | COMPRESSION SPRING 9119 | RESSORT À PRESSION 9119 | MUELLE DE COMPRESIÓN 9119 |
| 38 | JJ10510 | Steel | E-RING 2.3 | BAGUE 2,3 | ANILLO EN 'E' 2.3 |
| 39 | RB12657 | Aluminum | RELEASE LEVER B | LEVIER DE DÉCLENCHEMENT B | PALANCA DE DESBLOQUEO 'B' |
| 40 | FF41868 | Steel | STEP PIN 1868 | BOULON À GRADINS 1868 | PERNO ESCALONADO 1868 |
| 41 | RB81423 | Steel | FEED ASSY | ENSEMBLE D'ALIMENTATION | CONJUNTO DE ALIMENTACIÓN |
| 42 | RB13134 | Steel | HOOK L | CROCHET L | GANCHO IZQUIERDO |
| 43 | RB12853 | Steel | CARBIDE PIN 2.5X14.8 | GOUPILLE EN CARBURE 2,5X14,8 | PERNO DE CARBURO 2,5X14,8 |
| 44 | RB12616 | Steel | SLEEVE COVER | MANCHON DE PROTECTION | CUBIERTA DE MANGUITO |
| 45 | FF21267 | Steel | SPRING PIN 2X8 | GOUPILLE ÉLASTIQUE 2X8 | PERNO DE MUELLE 2X8 |
| 46 | RB12610 | Steel | HOOK R | CROCHET R | GANCHO DERECHO |
| 47 | FF31718 | Steel | PARALELL PIN 1718 | GOUPILLE PARALLÈLE 1718 | PERNO PARALELO 1718 |
| 48 | RB13135 | Steel | SLEEVE A | MANCHON A | MANGUITO 'A' |
| 49 | RB13138 | Steel | KEY | CLAVETTE | CHAVETA |
| 50 | RB12611 | Steel | CENTER HOOK | CROCHET CENTRAL | GANCHO CENTRAL |
| 51 | RB12713 | Steel | KEY B | CLAVETTE B | CHAVETA 'B' |
| 52 | RB12612 | Steel | SLEEVE GUIDE | GUIDE DE MANCHON | GUÍA DE MANGUITO |
| 53 | RB12615 | Steel | SLEEVE B | MANCHON B | MANGUITO 'B' |
| 54 | FF21234 | Steel | SPRING PIN 3X12 | GOUPILLE ÉLASTIQUE 3X12 | PERNO DE MUELLE 3X12 |
| 55 | RB13136 | Steel | CUTTER RING | BAGUE DE COUPEAU | ANILLO DE CORTADORA |
| 56 | RB12618 | Steel | CUTTER RING GUIDE | GUIDE DE BAGUE DE COUPEAU | GUÍA DE ANILLO DE CORTADORA |
| 57 | JJ21606 | Steel | C-RING 15 | BAGUE EN C 15 | ANILLO EN 'C' 15 |
| 58 | JJ80901 | Steel | C-RING 11 | BAGUE EN C 11 | ANILLO EN 'C' 11 |

RB443T(CE)

| ITEM NO. | PART NO. | MATERIAL | ENGLISH | FRAÇAIS | ESPAÑOL |
|----------|----------|---------------------|----------------------------|---|---|
| 59 | RB12714 | Steel | BUMPER GUIDE | GUIDE DE L'AMORTISSEUR | GUÍA DE AMORTIGUADOR |
| 60 | RB12619 | Urethane rubber | BUMPER | AMORTISSEUR | AMORTIGUADOR |
| 61 | EE39876 | Steel | WASHER 11.1X23.4X2C | RONDELLE 11,1X23,4X2C | ARANDELA 11,1X23,4X2C |
| 62 | JJ21019 | Steel | C-RING 17 | BAGUE EN C 17 | ANILLO EN "C" 17 |
| 63 | RB13139 | Steel | BEARING COLLAR | COLLIER DE PALIER | COLLAR DEL COJINETE |
| 64 | LL11756 | Steel | BEARING 6803ZZ | ROULEMENT 6803ZZ | COJINETE 6803ZZ |
| 65 | JJ21603 | Steel | C-RING 20 | BAGUE EN C 20 | ANILLO EN "C" 20 |
| 66 | RB13137 | PA | INTERNAL GEAR | ENGRENAGES INTERNE | ENGRANAJE INTERNO |
| 67 | RB12783 | Steel | RING | BAGUE | ANILLO |
| 68 | RB12720 | Silicone rubber | D RING | BAGUE EN D | ANILLO EN "D" |
| 69 | RB71023 | Steel | TIP AXIS A UNIT | AXE D'EXTREMITE A | EJE DE EXTREMIDAD 'A' |
| 70 | RB12622 | Steel | PLANETARY GEAR | ENGRENAGE PLANÉTAIRE | ENGRANAJES PLANETARIOS |
| 71 | RB71025 | Steel | SUN GEAR UNIT | UNITE DE PIGNON SOLEIL | ENGRANAJE CENTRAL |
| 72 | RB12623 | Stainless Steel | WASHER, TWIST AXIS | RONDELLE, AXE DE TORSADE | ARANDELA, EJE DE TORSIÓN |
| 73 | RB71026 | -- | TWISTING MOTOR | MOTEUR DE TORSION | MOTOR DE TORSIÓN |
| 74 | RB71022 | Steel, PA, etc | TWIST ASSY | ENSEMBLE DE TORSADE | CONJUNTO DE TORSIÓN |
| 75 | BB40425 | Steel | BOLT 3X10 | BOULON 3X10 | PERNO 3X10 |
| 76 | RB71042 | PA | MOTOR COVER UNIT (443CE) | CAPOT DU MOTEUR (443CE) | CUBIERTA DE MOTOR (443CE) |
| 77 | RB71043 | PA | CONNECTOR COVER UNIT | CAPOT DU CONNECTEUR | CUBIERTA DEL CONECTOR |
| 78 | RB13173 | NBR | TERMINAL COVER | COUVERCLE DE BORNE | CUBIERTA DEL TERMINAL |
| 79 | BB41706 | Steel | BOLT 4X10 | BOULON 4X10 | PERNO 4X10 |
| 80 | RB12634 | Steel | COVER L | CAPOT L | CUBIERTA IZQUIERDA |
| 81 | FF51817 | Steel | HOLLOW PIN 1817 | GOUPILLE CREUSE 1817 | PERNO HUECO 1817 |
| 82 | FF51710 | Steel | HOLLOW PIN 1710 | GOUPILLE CREUSE 1710 | PERNO HUECO 1710 |
| 83 | CC49308 | Steel | HEX NUT M4 | ÉCROU HEXAGONAL M4 | TUERCA HEXAGONAL M4 |
| 84 | CC42510 | Steel | HEX NUT M3 | ÉCROU HEXAGONAL M3 | TUERCA HEXAGONAL M3 |
| 85 | RB12119 | Steel | SLOTED HEX NUT M4 | ÉCROU HEXAGONAL FENDU M4 | TUERCA HEXAGONAL RANURADA M4 |
| 86 | CC49508 | Steel | LOCKING HEX NUT M5 | ÉCROU HEXAGONAL DE BLOCAGE M5 | CONTRATUERCA HEXAGONAL M5 |
| 87 | FF51714 | Steel | HOLLOW PIN 1714 | GOUPILLE CREUSE 1714 | PERNO HUECO 1714 |
| 88 | RB13174 | Stainless Steel | COLLAR NUT M3 | ÉCROU DE COLLIER M3 | TUERCA DE COLLARÍN M3 |
| 89 | RB81425 | PA, Steel, etc | FRAME L ASSY | ENSEMBLE DU CADRE L (443T) | CONJUNTO DE ARMAZÓN 'L' (443T) |
| 90 | EE32104 | Stainless Steel | WASHER 2-3 | RONDELLE 2-3 | ARANDELA 2-3 |
| 91 | BB40404 | Steel | BOLT 5X16 | BOULON 5X16 | PERNO 5X16 |
| 92 | RB13172 | PC | HARNESS COVER | CAPOT DU CÂBLAGE | CUBIERTA DEL MAZO DE CABLES |
| 93 | AA05952 | Steel | SCREW 2.6X10 | VIS 2.6X10 | TORNILLO 2.6X10 |
| 94 | RB81421 | -- | MAIN CIRCUIT BOARD UNIT | PLAQUETTE DE CIRCUIT PRINCIPALE | PLACA DE CIRCUITO PRINCIPAL |
| 95 | AA04503 | Steel | SCREW 2.6X10(F) | VIS 2.6X10(F) | TORNILLO 2.6X10(F) |
| 96 | RB71056 | -- | DIAL CIRCUIT BOARD | CARTE DE CIRCUIT DE MOLETTE | PLACA DE CIRCUITO SELECTOR |
| 97 | AA05723 | Steel | SCREW 2X8 | VIS 2X8 | TORNILLO 2X8 |
| 98 | RB13196 | PA | RUBBER COVER CASE | BOÎTIER CAPOT EN CAOUTCHOUC | FUNDA DE GOMA |
| 99 | RB13195 | NBR | RUBBER COVER | CAPOT EN CAOUTCHOUC | CUBIERTA DE GOMA |
| 100 | RB13194 | POM | LOADING ASSIST BUTTON CASE | BOÎTIER BOUTON D'AIDE AU CHARGEMENT | FUNDA DE BOTÓN DE AYUDA A LA CARGA |
| 101 | RB13187 | PA | MAIN SWITCH BASE | BASE DE L'INTERRUPTEUR PRINCIPAL | BASE DEL INTERRUPTOR PRINCIPAL |
| 102 | KK29204 | Stainless Steel | COMPRESSION SPRING 9204 | RESSORT ÀPRESSION 9204 | MUELLE DE COMPRESIÓN 9204 |
| 103 | RB13193 | POM | LOADING ASSIST BUTTON | BOUTON D'AIDE AU CHARGEMENT | BOTÓN DE AYUDA A LA CARGA |
| 104 | RB13206 | PET | LABEL, TORQUE DIAL | PLAQUE, CADRAN À COUPLE | ETIQUETA, DISCO SELECTOR DE PAR |
| 105 | RB13188 | POM | TORQUE DIAL | CADRAN À COUPLE | DISCO SELECTOR DE PAR |
| 106 | ZS00034 | -- | MAIN SWITCH UNIT | INTERRUPTEUR GÉNÉRAL | INTERRUPTOR PRINCIPAL |
| 107 | RB13190 | CR Rubber | SWITCH SEAL | JOINT D'INTERRUPTEUR | CIERRE DEL INTERRUPTOR |
| 108 | RB13192 | PMMA | LED LENS | LENTILLE LED | LENTE LED |
| 109 | RB13191 | Stainless Steel | SWITCH LOCK PLATE | PLAQUE DE VERROUILLAGE DE L'INTERRUPTEUR | PLACA DE BLOQUEO DEL INTERRUPTOR |
| 110 | RB13208 | Stainless Steel | DIAL LEAF SPRING | RESSORT PLAT | MUELLE LAMINADO |
| 111 | RB13189 | Steel | DIAL JOINT | JOINT DE DISQUE | JUNTA DE CUADRANTE |
| 112 | RB70626 | -- | POWER CORD ORANGE UNIT | CORDON D'ALIMENTATION ORANGE | UNIDAD DE CÓDIGO DE POTENCIA NARANJA |
| 113 | RB71021 | PA, POM, Steel, etc | MAIN SWITCH BASE ASSY | ENSEMBLE DE LA BASE DE L'INTERRUPTEUR PRINCIPAL | CONJUNTO DE LA BASE DEL INTERRUPTOR PRINCIPAL |
| 114 | RB71060 | PBT,Copper | ELECTRODE UNIT | ÉLECTRODE | ELECTRODO |
| 115 | RB70783 | POM,Stainless Steel | SWITCH BLOCK | BLOC INTERRUPTEUR | BLOQUE DE INTERRUPTOR |

RB443T(CE)

| ITEM NO. | PART NO. | MATERIAL | ENGLISH | FRANÇAIS | ESPAÑOL |
|----------|----------|---------------------|-----------------------------|---|--|
| 116 | RB71048 | PC,Brass | WINDOW UNIT | UNITÉ DE FENÊTRE | UNIDAD DE VENTANILLA |
| 117 | RB13123 | Stainless Steel | COVER BOLT 3X10 | BOULON 3X10 | PERNO 3X10 |
| 118 | KK24191 | Stainless Steel | COMPRESSION SPRING 4191 | RESSORT À PRESSION 4191 | MUELLE DE COMPRESIÓN 4191 |
| 119 | RB13175 | POM | TRIGGER | DÉCLENCHEUR | DISPARADOR |
| 120 | KK29205 | Stainless Steel | COMPRESSION SPRING 9205 | RESSORT À PRESSION 9205 | MUELLE DE COMPRESIÓN 9205 |
| 121 | RB13075 | POM | TRIGGER LOCK | BLOCAGE DU LEVIER DE COMMANDE | UNIDAD DE PLACA |
| 122 | RB71073 | - | SWITCH HARNNESS UNIT | CÂBLAGE DE L'INTERRUPTEUR | CABLEADO DE INTERRUPTOR |
| 123 | RB12665 | PA | RELEASE BUTTON BASE | BASE DU BOUTON DE DÉSENGAGEMENT | BASE DE BOTÓN DE DESBLOQUEO |
| 124 | KK33401 | Steel | TORSION SPRING 3401 | RESSORT DE TORSION 3401 | MUELLE DE TORSIÓN 3401 |
| 125 | RB12664 | POM | RELEASE STOPPER | PIÈCE DE RETENUE DE DÉCLENCHEMENT | BLOQUEO |
| 126 | RB12662 | POM | RELEASE BUTTON | BOUTON DE DÉSENGAGEMENT | BOTÓN DE DESBLOQUEO |
| 127 | RB13076 | PET | ALUMINUM LABEL | ÉTIQUETTE EN ALUMINIUM | ETIQUETA DE ALUMINIO |
| 128 | RB12635 | Steel | COVER R | CAPOT R | CUBIERTA DERECHA |
| 129 | FF51642 | Steel | HOLLOW PIN 1642 | GOUPILLE CREUSE 1642 | PERNO HUECO 1642 |
| 130 | RB13201 | PET | WARNING LABEL | ÉTIQUETTE D'AVERTISSEMENT | ETIQUETA DE ADVERTENCIA |
| 131 | RB12661 | ABS | BRAND PLATE | PLAQUE DE MARQUE | PLACA DE MARCA |
| 132 | RB71041 | PA, Steel, POM, etc | FRAME R ASSY (443T) | ENSEMBLE DU CADRE R (443T) | CONJUNTO DE ARMAZÓN 'R' (443T) |
| 133 | BB40810 | Steel | BOLT 3X16 | BOULON 3X16 | PERNO 3X16 |
| 134 | BB40716 | Steel | BOLT 3X6 | BOULON 3X6 | PERNO 3X6 |
| 135 | BB40708 | Steel | BOLT 5X25 | BOULON 5X25 | PERNO 5X25 |
| 136 | RB12725 | Urethane | SPONGE | ÉPONGE | ESPONJA |
| 137 | RB13178 | PA | MAGAZINE CAP | COUVERCLE DU MAGASIN | TAPA DE COMPARTIMENTO DE BOBINA |
| 138 | RB71074 | - | SENSOR CIRCUIT BOARD F UNIT | PLAQUETTE DE CIRCUIT DE SENSEUR F | PLACA DE CIRCUITO DE SENSOR 'F' |
| 139 | RB12673 | Steel | MAGAZINE STOPPER SHAFT | AXE DE LA BUTÉE DU MAGASIN | EJE DE BLOQUEADOR DE COMPARTIMENTO DE BOBINA |
| 140 | KK24186 | Stainless Steel | COMPRESSION SPRING 4186 | RESSORT À PRESSION 4186 | MUELLE DE COMPRESIÓN 4186 |
| 141 | RB13204 | PET | WIRE LOADING LABEL | ÉTIQUETTE DE CHARGEMENT DU FIL | ETIQUETA DE CARGA DEL CABLE |
| 142 | RB13258 | PET | WIRE DIRECTION LABEL(OUT) | ÉTIQUETTE DE DIRECTION DU FIL (SORTIE) | ETIQUETA DE DIRECCIÓN DEL CABLE(OUT) |
| 143 | FF51819 | Steel | HOLLOW PIN 1819 | GOUPILLE CREUSE 1819 | PERNO HUECO 1819 |
| 144 | RB12672 | POM | MAGAZINE STOPPER | BUTÉE DU MAGASIN | BLOQUEADOR DE COMPARTIMENTO DE BOBINA |
| 145 | FF21629 | Steel | SPRING PIN 2X14 | GOUPILLE ÉLASTIQUE 2X14 | PERNO DE MUELLE 2X14 |
| 146 | RB13184 | Steel | MAGAZINE ROLLER A | ROULEAU DU MAGASIN A | RODILLO DE COMPARTIMENTO DE BOBINA A |
| 147 | RB13185 | Steel | MAGAZINE ROLLER B | ROULEAU DU MAGASIN B | RODILLO DE COMPARTIMENTO DE BOBINA B |
| 148 | RB13183 | PA | WIRE FEED SUPPORT | SUPPORT DE DÉVIDAGE DE FIL | SOPORTE DE ALIMENTACIÓN DE ALAMBRE |
| 149 | BB40723 | Steel | BOLT 3X40 | BOULON 3X40 | PERNO 3X40 |
| 150 | RB13227 | PET | WIRE DIRECTION LABEL(IN) | ÉTIQUETTE DE DIRECTION DU FIL (ENTRÉE) | ETIQUETA DE DIRECCIÓN DEL CABLE(IN) |
| 151 | RB13215 | PET | LOADING INSTRUCTION LABEL | ÉTIQUETTE DES INSTRUCTIONS DE CHARGEMENT | ETIQUETA DE INSTRUCCIONES DE CARGA |
| 152 | LL11012 | Stainless Steel | BEARING F685HZZ | ROULEMENT F685HZZ | COJINETE F685HZZ |
| 153 | RB81427 | PA,Steel,etc | MAGAZINE SUB ASSY | SOUS-ENSEMBLE DU MAGASIN | SUBCONJUNTO DE COMPARTIMENTO DE BOBINA |
| 154 | JJ21605 | Steel | C-RING 5 | BAGUE EN C 5 | ANILLO EN 'C' 5 |
| 155 | RB12715 | Steel | MAGAZINE PLATE | PLAQUE DU MAGASIN | PLACA DE COMPARTIMENTO DE BOBINA |
| 156 | RB13180 | Steel | ROTARY SHAFT | AXE ROTATIF | EJE GIRATORIO |
| 157 | FF43419 | Steel | STEP PIN 3419 | BOULON À GRADINS 3419 | PERNO ESCALONADO 3419 |
| 158 | KK34098 | Stainless Steel | TORSION SPRING 4098 | RESSORT DE TORSION 4098 | MUELLE DE TORSIÓN 4098 |
| 159 | KK24204 | Stainless Steel | COMPRESSION SPRING 4204 | RESSORT À PRESSION 4204 | MUELLE DE COMPRESIÓN 4204 |
| 160 | EE39609 | Urethane rubber | RUBBER WASHER 1.8X6X2 | RONDELLE PLATE DE CAOUTCHOUC 1.8X6X2 | ARANDELA DE CAUCHO 1.8X6X2 |
| 161 | RB13182 | Steel | MAGAZINE COVER ROLLER | ROULEAU DE CAPOT DU MAGASIN | RODILLO DE CUBIERTA DE COMPARTIMENTO DE BOBINA |
| 162 | LL62034 | Copper Alloys | PLAIN BEARING | PALIER LISSE | COJINETE LISO |
| 163 | RB13205 | PET | NOTICE LABEL | ÉTIQUETTE D'AVIS | ETIQUETA DE ADVERTENCIA |
| 164 | RB13250 | PET | WIRE DIRECTION LABEL(COVER) | ÉTIQUETTE DE DIRECTION DU FIL (COUVERCLE) | ETIQUETA DE DIRECCIÓN DEL CABLE(COVER) |
| 165 | EE39730 | Steel | WASHER 3.2X8.5X0.5 | RONDELLE 3.2X8.5X0.5 | ARANDELA 3.2X8.5X0.5 |
| 166 | JJ10109 | Steel | E-RING 2 | BAGUE 2 | ANILLO EN 'E' 2 |

RB443T(CE)

| ITEM NO. | PART NO. | MATERIAL | ENGLISH | FRANÇAIS | ESPAÑOL |
|----------|----------|-----------------|-----------------------------|--|--|
| 167 | RB81429 | PA,Steel,etc | MAGAZINE COVER SUB ASSY | SOUS-ENSEMBLE DU CAPOT DU MAGASIN | SUBCONJUNTO DE CUBIERTA DE COMPARTIMENTO DE BOBINA |
| 168 | AA05560 | Steel | SCREW 3X12 | VIS 3X12 | TORNILLO 3X12 |
| 169 | JJ10107 | Steel | E-RING 1.5 | BAGUE 1.5 | ANILLO EN "E" 1.5 |
| 170 | EE39860 | Steel | WASHER 5X2.6X1 | RONDELLE 5X2,6X1 | ARANDELA 5X2,6X1 |
| 171 | FF51713 | Steel | HOLLOW PIN 1713 | GOUPILLE CREUSE 1713 | PERNO HUECO 1713 |
| 172 | FF31639 | Steel | PARALELL PIN 1639 | GOUPILLE PARALLÈLE 1639 | PERNO PARALELO 1639 |
| 173 | KK34097 | Stainless Steel | TORSION SPRING 4097 | RESSORT DE TORSION 4097 | MUELLE DE TORSIÓN 4097 |
| 174 | RB12669 | Steel | REEL PRESS | PRESSE DE BOBINE | PRENSA DE BOBINA |
| 175 | RB71077 | - | SENSOR CIRCUIT BOARD G UNIT | PLAQUETTE DE CIRCUIT DE SENSEUR G | PLACA DE CIRCUITO DE SENSOR "G" |
| 176 | AA31724 | Steel | SCREW 2X8 | VIS 2X8 | TORNILLO 2X8 |
| 177 | RB13179 | PA | MAGAZINE COVER CAP | CAPUCHON DU COUVERCLE DU MAGASIN | TAPA DE CUBIERTA DE COMPARTIMENTO DE BOBINA |
| 178 | RB13203 | PET | 443T LABEL | ÉTIQUETTE 443T | ETIQUETA DE 443T |
| 179 | RB81428 | PA,Steel,etc | MAGAZINE COVER ASSY | ENSEMBLE DE COUVERCLE DU MAGASIN | CONJUNTO DE CUBIERTA DE COMPARTIMENTO DE BOBINA |
| 180 | RB81426 | PA,Steel,etc | MAGAZINE ASSY | ENSEMBLE DE MAGASIN | CONJUNTO DEL COMPARTIMIENTO |
| 181 | RB70624 | Steel | CURL GUIDE A UNIT | GUIDE DE BOUCLAGE A | GUÍA DE CURVADO "A" |
| 182 | FF51712 | Steel | HOLLOW PIN 1712 | GOUPILLE CREUSE 1712 | PERNO HUECO 1712 |
| 183 | KK34096 | Stainless Steel | TORSION SPRING 4096 | RESSORT DE TORSION 4096 | MUELLE DE TORSIÓN 4096 |
| 184 | RB13262 | Steel | CURL GUIDE SHAFT (443) | AXE DU GUIDE DE BOUCLAGE (443) | EJE DE GUÍA DE CURVADO (443) |
| 185 | RB12639 | Steel | CURL GUIDE B | GUIDE DE BOUCLAGE B | GUÍA DE CURVADO "B" |
| 186 | RB71032 | Steel | ARM B UNIT | BRAS B | BRAZO "B" |
| 187 | RB13149 | Steel | FIXED CUTTER | COUTEAU FIXE | CORTADORA FIJA |
| 188 | RB71031 | Steel | WIRE GUIDE B UNIT | GUIDE FIL B | GUÍA DEL ALAMBRE "B" |
| 189 | RB12723 | Stainless Steel | CON-ROD COVER GUIDE B | GUIDE DU CAPOT DE TIGE DE CONNEXION B | GUÍA DE LA CUBIERTA DE LA BIELA B |
| 190 | RB12721 | Stainless Steel | CUTTER CON-ROD COVER | CAPOT DE TIGE DE CONNEXION DU COUTEAU | CUBIERTA DE LA BIELA DE LA CORTADORA |
| 191 | RB12722 | Stainless Steel | CON-ROD COVER GUIDE A | GUIDE DU CAPOT DE TIGE DE CONNEXION A | GUÍA A DE LA CUBIERTA DE LA BIELA A |
| 192 | RB13148 | Steel | CUTTER | COUTEAU | CORTADORA |
| 193 | RB12724 | POM | CON-ROD COVER BASE | BASE DU CAPOT DE TIGE DE CONNEXION | BASE DE LA CUBIERTA DE LA BIELA |
| 194 | RB12644 | Steel | ARM C | BRAS C | BRAZO "C" |
| 195 | EE39858 | Steel | WASHER 3.2X7X1 | RONDELLE 3,2X7X1 | ARANDELA 3,2X7X1 |
| 196 | KK33423 | Steel | TORSION SPRING 3423 | RESSORT DE TORSION 3423 | MUELLE DE TORSIÓN 3423 |
| 197 | RB71034 | Steel | CUTTER CON-ROD UNIT | UNITÉ DE TIGE DE CONNEXION DU COUTEAU | UNIDAD DE LA BIELA DE LA CORTADORA |
| 198 | RB13157 | Steel | CUTTER CON-ROD FOLLOWER | PROLONGATEUR DE TIGE DE CONNEXION DU COUTEAU | SOPORTE DE BIELA DE LA CORTADORA |
| 199 | RB71030 | Steel, POM, etc | ARM B ASSY | ENSEMBLE DU BRAS B | CONJUNTO DE BRAZO "B" |
| 200 | FF51736 | Steel | HOLLOW PIN 1736 | GOUPILLE CREUSE 1736 | PERNO HUECO 1736 |
| 201 | BB40811 | Steel | BOLT 3X25 | BOULON 3X25 | PERNO 3X25 |
| 202 | RB13170 | Steel | JAW B | MÂCHOIRE B | MORDAZA "B" |
| 203 | KK33249 | Steel | TORSION SPRING 3249 | RESSORT DE TORSION 3249 | MUELLE DE TORSIÓN 3249 |
| 204 | FF41864 | Steel | STEP PIN 1864 | BOULON À GRADINS 1864 | PERNO ESCALONADO 1864 |
| 205 | RB13169 | Steel | JAW A | MÂCHOIRE A | MORDAZA "A" |
| 206 | RB12625 | Steel | JAW BASE | BASE DE MACHOIRE | BASE DE MORDAZA |
| 207 | RB71044 | Steel | JAW BASE ASSY | BASE DE MACHOIRE ASSY | CONJUNTO DE BASE DE MORDAZA |
| 208 | RB81419 | Steel | BELT HOOK ASSY | ENSEMBLE DU CROCHET DE COURROIE | GRUPO DEL GANCHO DE LA CORREA |
| 209 | RB13259 | PET | SPECIFICATION LABEL | ÉTIQUETTE DE SPÉCIFICATION | ETIQUETA DE ESPECIFICACIÓN |
| 210 | BB40724 | Steel | BOLT 3X16 MEC | BOULON 3X16 MEC | PERNO 3X16 MEC |

RB613T(CE)

EXPLODED
VIEW AND SPARE PARTS LIST

SCHEMA ECLATE ET LISTE DES
PIECES DE RECHANGE

DESPIECE DE LA MAQUINA Y LISTA
DE RECAMBIOS

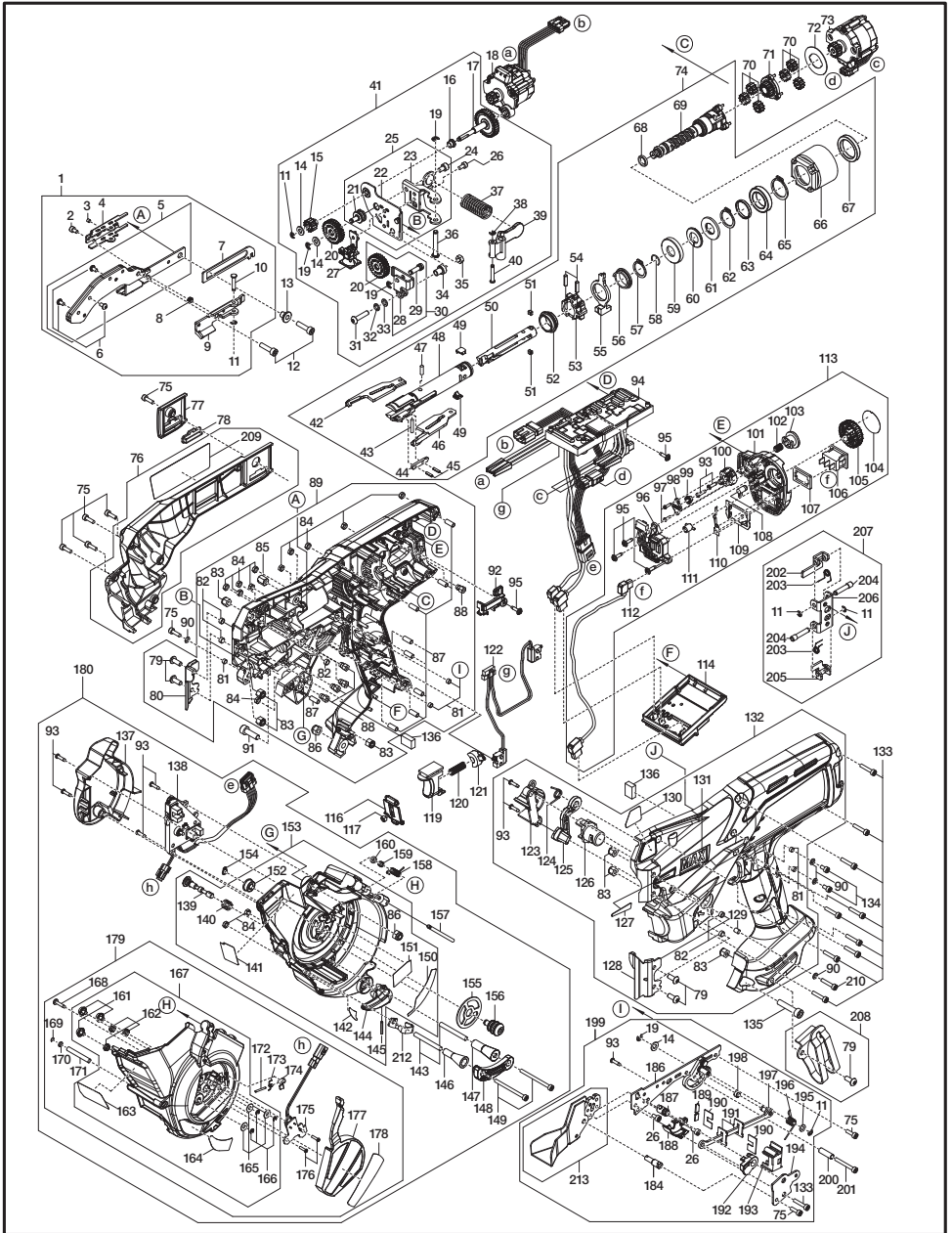

RB613T(CE)

| ITEM No. | PART No. | MATERIAL | ENGLISH | FRANÇAIS | ESPAÑOL |
|----------|----------|----------|-------------------------|---|---|
| 1 | RB71139 | Steel | ARM A ASSY (613T) | ENSEMBLE DE BRAS A (613T) | CONJUNTO DE BRAZO 'A' (613T) |
| 2 | BB40481 | Steel | BOLT 3X5 | BOULON 3X5 | PERNO 3X5 |
| 3 | AA71408 | Steel | SCREW 3X3 | VIS 3X3 | TORNILLO 3X3 |
| 4 | RB13145 | Steel | WIRE GUIDE BASE | BASE DU GUIDE FIL | BASE DE GUÍA DEL ALAMBRE |
| 5 | RB81484 | Steel | ARM A UNIT (613T) | UNITÉ DE BRAS A (613T) | BRAZO 'A' (613T) |
| 6 | BB41714 | Steel | BOLT 3X5 | BOULON 3X5 | PERNO 3X5 |
| 7 | RB12636 | Steel | WIRE GUIDE LEVER | LEVIER DU GUIDE FIL | PALANCA DE GUÍA DEL ALAMBRE |
| 8 | KK29117 | Steel | COMPRESSION SPRING 9117 | RESSORT À PRESSION 9117 | MUELLE DE COMPRESIÓN 9117 |
| 9 | RB70802 | Steel | WIRE GUIDE UNIT | GUIDE FIL | GUÍA DEL ALAMBRE |
| 10 | FF41865 | Steel | STEP PIN 1865 | BOULON À GRADINS 1865 | PERNO ESCALONADO 1865 |
| 11 | JJ10113 | Steel | E-RING 2.5 | BAGUE 2,5 | ANILLO EN 'E' 2,5 |
| 12 | BB40420 | Steel | BOLT 4X16 | BOULON 4X16 | PERNO 4X16 |
| 13 | FF52115 | Steel | HOLLOW PIN 2115 | GOUPILLE CREUSE 2115 | PERNO HUECO 2115 |
| 14 | EE39861 | Steel | WASHER 4.3X9X1 | RONDELLE 4,3X9X1 | ARANDELA 4,3X9X1 |
| 15 | RB13161 | Steel | FEEDING GEAR A | ENGRENAGE D'ALIMENTATION | ENGRANAJE DE ALIMENTACIÓN 'A' |
| 16 | RB13160 | Steel | SHAFT COLLAR | COLLIER D'AXE | COLLAR DE EJE |
| 17 | RB71035 | Steel | GEAR A UNIT | UNITÉ D'ENGRENAGE A | UNIDAD DE ENGRANAJE A |
| 18 | RB71036 | - | FEEDING MOTOR | MOTEUR D'ALIMENTATION | MOTOR DE ALIMENTACIÓN |
| 19 | JJ10514 | Steel | E-RING 3 | BAGUE 3 | ANILLO EN 'E' 3 |
| 20 | RB70625 | Steel | FEEDING GEAR B UNIT | ENGRENAGE D'ALIMENTATION B | ENGRANAJE DE ALIMENTACIÓN 'B' |
| 21 | RB12964 | Steel | FEEDING GEAR SHAFT B | AXE DE L'ENGRENAGE D'ALIMENTATION B | EJE DE ENGRANAJE DE ALIMENTACIÓN 'B' |
| 22 | RB71039 | Steel | FEEDING GEAR BASE UNIT | BASE DE L'ENGRENAGE D'ALIMENTATION | BASE DE ENGRANAJE DE ALIMENTACIÓN |
| 23 | RB12963 | Steel | SPRING BASE | BASE DU RESSORT | BASE DE MUELLE |
| 24 | BB40849 | Steel | BOLT 4X6 | BOULON 4X6 | PERNO 4X6 |
| 25 | RB81424 | Steel | FEEDING GEAR BASE ASSY | ENSEMBLE DE LA BASE DE L'ENGRENAGE D'ALIMENTATION | CONJUNTO DE BASE DE ENGRANAJE DE ALIMENTACIÓN |
| 26 | BB40824 | Steel | BOLT 3X6 | BOULON 3X6 | PERNO 3x6 |
| 27 | RB71038 | Steel | WIRE GUIDE C UNIT | UNITÉ DE GUIDE FIL C | GUÍA DEL ALAMBRE 'C' |
| 28 | RB12866 | Steel | RELEASE LEVER A | LEVIER DE DÉCLENCHEMENT A | PALANCA DE DESBLOQUEO 'A' |
| 29 | FF41877 | Steel | STEP PIN 1877 | BOULON À GRADINS 1877 | PERNO ESCALONADO 1877 |
| 30 | RB81334 | Steel | RELEASE LEVER A ASSY | ENSEMBLE DE LEVIER DE DÉCLENCHEMENT A | CONJUNTO DE PALANCA DE DESBLOQUEO 'A' |
| 31 | BB41715 | Steel | BOLT 4X18 | BOULON 4X18 | PERNO 4X18 |
| 32 | EE11103 | Steel | SPRING WASHER 2-4 | RONDELLE DE RESSORT 2-4 | ARANDELA DE MUELLE 2-4 |
| 33 | EE39825 | Steel | WASHER 4.5X7.4X0.8 | RONDELLE 4,5X7,4X0,8 | ARANDELA 4,5X7,4X0,8 |
| 34 | FF52118 | Steel | HOLLOW PIN 2118 | GOUPILLE CREUSE 2118 | PERNO HUECO 2118 |
| 35 | CC42512 | Steel | HEX NUT 1A M4 | ÉCROU HEXAGONAL 1A M4 | TUERCA HEXAGONAL 1A M4 |
| 36 | FF41867 | Steel | STEP PIN 1867 | BOULON À GRADINS 1867 | PERNO ESCALONADO 1867 |
| 37 | KK29119 | Steel | COMPRESSION SPRING 9119 | RESSORT À PRESSION 9119 | MUELLE DE COMPRESIÓN 9119 |
| 38 | JJ10510 | Steel | E-RING 2.3 | BAGUE 2,3 | ANILLO EN 'E' 2,3 |
| 39 | RB12657 | Aluminum | RELEASE LEVER B | LEVIER DE DÉCLENCHEMENT B | PALANCA DE DESBLOQUEO 'B' |
| 40 | FF41868 | Steel | STEP PIN 1868 | BOULON À GRADINS 1868 | PERNO ESCALONADO 1868 |
| 41 | RB81423 | Steel | FEED ASSY | ENSEMBLE D'ALIMENTATION | CONJUNTO DE ALIMENTACIÓN |
| 42 | RB13134 | Steel | HOOK L | CROCHET L | GANCHO IZQUIERDO |
| 43 | RB12853 | Steel | CARBIDE PIN 2.5X14.8 | GOUPILLE EN CARBURE 2,5X14,8 | PERNO DE CARBURO 2,5X14,8 |
| 44 | RB12616 | Steel | SLEEVE COVER | MANCHON DE PROTECTION | CUBIERTA DE MANGUITO |
| 45 | FF21267 | Steel | SPRING PIN 2X8 | GOUPILLE ÉLASTIQUE 2X8 | PERNO DE MUELLE 2X8 |
| 46 | RB12610 | Steel | HOOK R | CROCHET R | GANCHO DERECHO |
| 47 | FF31718 | Steel | PARALLEL PIN 1718 | GOUPILLE PARALLÈLE 1718 | PERNO PARALELO 1718 |
| 48 | RB13135 | Steel | SLEEVE A | MANCHON A | MANGUITO 'A' |
| 49 | RB13138 | Steel | KEY | CLAVETTE | CHAVETA |
| 50 | RB12611 | Steel | CENTER HOOK | CROCHET CENTRAL | GANCHO CENTRAL |
| 51 | RB12713 | Steel | KEY B | CLAVETTE B | CHAVETA 'B' |
| 52 | RB12612 | Steel | SLEEVE GUIDE | GUIDE DE MANCHON | GUÍA DE MANGUITO |
| 53 | RB12615 | Steel | SLEEVE B | MANCHON B | MANGUITO 'B' |
| 54 | FF21234 | Steel | SPRING PIN 3X12 | GOUPILLE ÉLASTIQUE 3X12 | PERNO DE MUELLE 3X12 |
| 55 | RB13136 | Steel | CUTTER RING | BAGUE DE COUPEAU | ANILLO DE CORTADORA |
| 56 | RB12618 | Steel | CUTTER RING GUIDE | GUIDE DE BAGUE DE COUPEAU | GUÍA DE ANILLO DE CORTADORA |

RB613T(CE)

| ITEM NO. | PART NO. | MATERIAL | ENGLISH | FRAÇAIS | ESPAÑOL |
|----------|----------|---------------------|--------------------------------|--|--|
| 57 | JJ21606 | Steel | C-RING 15 | BAGUE EN C 15 | ANILLO EN "C" 15 |
| 58 | JJ80901 | Steel | C-RING 11 | BAGUE EN C 11 | ANILLO EN "C" 11 |
| 59 | RB12714 | Steel | BUMPER GUIDE | GUIDE DE L'AMORTISSEUR | PERNO 3X5 |
| 60 | RB12619 | Urethane rubber | BUMPER | AMORTISSEUR | AMORTIGUADOR |
| 61 | EE39876 | Steel | WASHER 11.1X23.4X2C | RONDELLE 11.1X23.4X2C | ARANDELA 11.1X23.4X2C |
| 62 | JJ21019 | Steel | C-RING 17 | BAGUE EN C 17 | ANILLO EN "C" 17 |
| 63 | RB13139 | Steel | BEARING COLLAR | COLLIER DE PALIER | COLLAR DEL COJINETE |
| 64 | LL11756 | Steel | BEARING 6803ZZ | PALIER 6803ZZ | COJINETE 6803ZZ |
| 65 | JJ21603 | Steel | C-RING 20 | BAGUE EN C 20 | ANILLO EN "C" 20 |
| 66 | RB13137 | PA | INTERNAL GEAR | ENGRENAGES INTERNE | ENGRANAJE INTERNO |
| 67 | RB12783 | Steel | RING | BAGUE | ANILLO |
| 68 | RB12720 | Silicone rubber | D RING | BAGUE EN D | ANILLO EN "D" |
| 69 | RB71023 | Steel | TIP AXIS A UNIT | AXE D'EXTREMITÉ A | EJE DE EXTREMIDAD "A" |
| 70 | RB12622 | Steel | PLANETARY GEAR | ENGRENAGE PLANÉTAIRE | ENGRANAJES PLANETARIOS |
| 71 | RB71025 | Steel | SUN GEAR UNIT | UNITÉ DE PIGNON SOLEIL | ENGRANAJE CENTRAL |
| 72 | RB12623 | Stainless Steel | WASHER, TWIST AXIS | RONDELLE, AXE DE TORSADE | ARANDELA, EJE DE TORSIÓN |
| 73 | RB71026 | - | TWISTING MOTOR | MOTEUR DE TORSION | MOTOR DE TORSIÓN |
| 74 | RB71022 | Steel, PA, etc | TWIST ASSY | ENSEMBLE DE TORSADE | CONJUNTO DE TORSIÓN |
| 75 | BB40425 | Steel | BOLT 3X10 | BOULON 3X10 | PERNO 3X10 |
| 76 | RB81485 | PA | MOTOR COVER UNIT (613CE) | UNITÉ DE CAPOT DU MOTEUR (613CE) | CUBIERTA DE MOTOR (613CE) |
| 77 | RB71043 | PA | CONNECTOR COVER UNIT | UNITÉ DE CAPOT DU MAGASIN | UNIDAD DE CUBIERTA DEL CONECTOR |
| 78 | RB13173 | NBR | TERMINAL COVER | COUVERCLE DE BORNE | CUBIERTA DEL TERMINAL |
| 79 | BB41706 | Steel | BOLT 4X10 | BOULON 4X10 | PERNO 4X10 |
| 80 | RB13305 | Steel | COVER L (613T) | CAPOT L (613T) | CUBIERTA IZQUIERDA (613T) |
| 81 | FF51817 | Steel | HOLLOW PIN 1817 | GOUPILLE CREUSE 1817 | PERNO HUECO 1817 |
| 82 | FF51710 | Steel | HOLLOW PIN 1710 | GOUPILLE CREUSE 1710 | PERNO HUECO 1710 |
| 83 | CC49308 | Steel | HEX NUT M4 | ÉCROU HEXAGONAL M4 | TUERCA HEXAGONAL M4 |
| 84 | CC42510 | Steel | HEX NUT M3 | ÉCROU HEXAGONAL M3 | TUERCA HEXAGONAL M3 |
| 85 | RB12119 | Steel | SLOTTED HEX NUT M4 | ÉCROU HEXAGONAL FENDU M4 | TUERCA HEXAGONAL RANURADA M4 |
| 86 | CC49508 | Steel | LOCKING HEX NUT M5 | ÉCROU HEXAGONAL DE BLOCAGE M5 | TUERCA HEXAGONAL DE BLOQUEO M5 |
| 87 | FF51714 | Steel | HOLLOW PIN 1714 | GOUPILLE CREUSE 1714 | PERNO HUECO 1714 |
| 88 | RB13174 | Stainless Steel | COLLAR NUT M3 | ÉCROU DE COLLIER M3 | TUERCA DE COLLARÍN M3 |
| 89 | RB81486 | PA,Steel,etc | FRAME L ASSY | ENSEMBLE DE CHÂSSIS L | CONJUNTO DE ARMAZÓN IZQUIERDO |
| 90 | EE32104 | Stainless Steel | WASHER 2-3 | RONDELLE 2-3 | ARANDELA 2-3 |
| 91 | BB40404 | Steel | BOLT 5X16 | BOULON 5X16 | PERNO 5X16 |
| 92 | RB13172 | PC | HARNESS COVER | CAPOT DU CÂBLAGE | CUBIERTA DEL CABLEADO |
| 93 | AA05952 | Steel | SCREW 2.6X10 | VIS 2,6X10 | TORNILLO 2,6X10 |
| 94 | RB81487 | - | MAIN CIRCUIT BOARD UNIT (613T) | UNITÉ DE PLAQUETTE DE CIRCUIT PRINCIPAL (613T) | PLACA DE CIRCUITO PRINCIPAL (613T) |
| 95 | AA04503 | Steel | SCREW 2.6X10(F) | VIS 2,6X10 (F) | TORNILLO 2,6X10(F) |
| 96 | RB71056 | - | DIAL CIRCUIT BOARD | CARTE DE CIRCUIT DE MOLETTE | PLACA DE CIRCUITO SELECTOR |
| 97 | AA05723 | Steel | SCREW 2X8 | VIS 2X8 | TORNILLO 2X8 |
| 98 | RB13196 | PA | RUBBER COVER CASE | BOÎTIER CAPOT EN CAOUTCHOUC | FUNDA DE GOMA |
| 99 | RB13195 | NBR | RUBBER COVER | CAPOT EN CAOUTCHOUC | CUBIERTA DE GOMA |
| 100 | RB13194 | POM | LOADING ASSIST BUTTON CASE | BOÎTIER BOUTON D'AIDE AU CHARGEMENT | FUNDA DE BOTÓN DE AYUDA A LA CARGA |
| 101 | RB13187 | PA | MAIN SWITCH BASE | BASE DE L'INTERRUPTEUR PRINCIPAL | BASE DEL INTERRUPTOR PRINCIPAL |
| 102 | JK29204 | Stainless Steel | COMPRESSION SPRING 9204 | RESSORT À PRESSION 9204 | MUELLE DE COMPRESIÓN 9204 |
| 103 | RB13193 | POM | LOADING ASSIST BUTTON | BOUTON D'AIDE AU CHARGEMENT | BOTÓN DE AYUDA A LA CARGA |
| 104 | RB13206 | PET | LABEL, TORQUE DIAL | PLAQUE, CADRAN À COUPLE | ETIQUETA, DISCO SELECTOR DE PAR |
| 105 | RB13188 | POM | TORQUE DIAL | MOLETTE DE COUPLE | SELECTOR DE PAR |
| 106 | ZS00034 | - | MAIN SWITCH UNIT | UNITÉ D'INTERRUPTEUR PRINCIPAL | INTERRUPTOR PRINCIPAL |
| 107 | RB13190 | CR Rubber | SWITCH SEAL | JOINT D'INTERRUPTEUR | CIERRE DEL INTERRUPTOR |
| 108 | RB13192 | PMMA | LED LENS | LENTILLE LED | LENTE LED |
| 109 | RB13191 | Stainless Steel | SWITCH LOCK PLATE | PLAQUE DE VERROUILLAGE DE L'INTERRUPTEUR | PLACA DE BLOQUEO DEL INTERRUPTOR |
| 110 | RB13208 | Stainless Steel | DIAL LEAF SPRING | RESSORT À LAMES DE MOLETTE | MUELLE LAMINADO DEL SELECTOR |
| 111 | RB13189 | Steel | DIAL JOINT | JOINT DE MOLETTE | JUNTA DE SELECTOR |
| 112 | RB70626 | - | POWER CORD ORANGE UNIT | UNITÉ DE CORDON D'ALIMENTATION ORANGE | CABLE DE ALIMENTACIÓN NARANJA |
| 113 | RB71021 | PA, POM, Steel, etc | MAIN SWITCH BASE ASSY | ENSEMBLE DE BASE D'INTERRUPTEUR PRINCIPAL | CONJUNTO DE BASE DEL INTERRUPTOR PRINCIPAL |

RB613T(CE)

| ITEM NO. | PART NO. | MATERIAL | ENGLISH | FRAÇAIS | ESPAÑOL |
|----------|----------|---------------------|-----------------------------|--|--|
| 114 | RB71060 | PBT,Copper | ELECTRODE UNIT | ÉLECTRODE | ELECTRODO |
| 116 | RB71048 | PC,Brass | WINDOW UNIT | UNITÉ DE FENÊTRE | UNIDAD DE VENTANILLA |
| 117 | RB13123 | Stainless Steel | COVER BOLT 3X10 | CACHE DE BOULON 3X10 | AMORTIGUADOR |
| 119 | RB13175 | POM | TRIGGER | DÉCLENCHEUR | DISPARADOR |
| 120 | KK29205 | Stainless Steel | COMPRESSION SPRING 9205 | RESSORT À PRESSION 9205 | MUELLE DE COMPRESIÓN 9205 |
| 121 | RB13075 | POM | TRIGGER LOCK | VERROUILLAGE DU DÉCLENCHEUR | SEGURO DEL DISPARADOR |
| 122 | RB71122 | - | SWITCH HARNESS UNIT (823T) | UNITÉ DE CÂBLAGE DE L'INTERRUPTEUR (823T) | CABLEADO DEL INTERRUPTOR (823T) |
| 123 | RB12665 | PA | RELEASE BUTTON BASE | BASE DU BOUTON DE DÉSENGAGEMENT | BASE DE BOTÓN DE DESBLOQUEO |
| 124 | KK33401 | Steel | TORSION SPRING 3401 | RESSORT DE TORSION 3401 | MUELLE DE TORSIÓN 3401 |
| 125 | RB12664 | POM | RELEASE STOPPER | PIÈCE DE RETENUE DE DÉCLENCHEMENT | BLOQUEO |
| 126 | RB12662 | POM | RELEASE BUTTON | BOUTON DE DÉSENGAGEMENT | BOTÓN DE DESBLOQUEO |
| 127 | RB13076 | PET | ALUMINIUM LABEL | ÉTIQUETTE EN ALUMINIUM | ETIQUETA DE ALUMINIO |
| 128 | RB70916 | Steel | COVER R (611T) | CAPOT R (611T) | CUBIERTA DERECHA (611T) |
| 129 | FF51642 | Steel | HOLLOW PIN 1642 | GOUPILLE CREUSE 1642 | PERNO HUECO 1642 |
| 130 | RB13201 | PET | WARNING LABEL | ÉTIQUETTE D'AVERTISSEMENT | ETIQUETA DE ADVERTENCIA |
| 131 | RB12661 | ABS | BRAND PLATE | PLAQUE DE MARQUE | PLACA DE MARCA |
| 132 | RB71146 | PA, Steel, POM, etc | FRAME R ASSY | ENSEMBLE DE CHÂSSIS R | CONJUNTO DE ARMAZÓN DERECHO |
| 133 | BB40810 | Steel | BOLT 3X16 | BOULON 3X16 | PERNO 3X16 |
| 134 | BB40716 | Steel | BOLT 3X6 | BOULON 3X6 | PERNO 3x6 |
| 135 | BB40708 | Steel | BOLT 5X25 | BOULON 5X25 | PERNO 5X25 |
| 136 | RB12725 | Urethane | SPONGE | ÉPONGE | ESPONJA |
| 137 | RB13178 | PA | MAGAZINE CAP | COUVERCLE DU MAGASIN | TAPA DE COMPARTIMENTO DE BOBINA |
| 138 | RB71074 | - | SENSOR CIRCUIT BOARD F UNIT | UNITÉ DE PLAQUETTE DE CIRCUIT DE CAPTEUR F | PLACA DE CIRCUITO DE SENSOR 'F' |
| 139 | RB12673 | Steel | MAGAZINE STOPPER SHAFT | AXE DE LA BUTÉE DU MAGASIN | EJE DE BLOQUEADOR DE COMPARTIMENTO DE BOBINA |
| 140 | KK24186 | Stainless Steel | COMPRESSION SPRING 4186 | RESSORT À PRESSION 4186 | MUELLE DE COMPRESIÓN 4186 |
| 141 | RB13204 | PET | WIRE LOADING LABEL | ÉTIQUETTE DE CHARGEMENT DU FIL | ETIQUETA DE CARGA DEL CABLE |
| 142 | RB13258 | PET | WIRE DIRECTION LABEL(OUT) | ÉTIQUETTE DE DIRECTION DU FIL (SORTIE) | ETIQUETA DE DIRECCIÓN DEL CABLE(OUT) |
| 143 | FF51819 | Steel | HOLLOW PIN 1819 | GOUPILLE CREUSE 1819 | PERNO HUECO 1819 |
| 144 | RB12672 | POM | MAGAZINE STOPPER | BUTÉE DU MAGASIN | BLOQUEADOR DE COMPARTIMENTO DE BOBINA |
| 145 | FF21629 | Steel | SPRING PIN 2X14 | GOUPILLE ÉLASTIQUE 2X14 | PERNO DE MUELLE 2X14 |
| 146 | RB13282 | Steel | MAGAZINE TAPER ROLLER A | ROULEAU CONIQUE DU MAGASIN A | RODILLO CÓNICO DE COMPARTIMENTO DE BOBINA A |
| 147 | RB13283 | Steel | MAGAZINE TAPER ROLLER B | ROULEAU CONIQUE DU MAGASIN B | RODILLO CÓNICO DE COMPARTIMENTO DE BOBINA B |
| 148 | RB13281 | PA | WIRE FEED SUPPORT (823T) | SUPPORT DE DÉVIDAGE DE FIL (823T) | SOPORTE DE ALIMENTACIÓN DE ALAMBRE (823T) |
| 149 | BB40723 | Steel | BOLT 3X40 | BOULON 3X40 | PERNO 3X40 |
| 150 | RB13227 | PET | WIRE DIRECTION LABEL(IN) | ÉTIQUETTE DE DIRECTION DU FIL (ENTRÉE) | ETIQUETA DE DIRECCIÓN DEL CABLE(IN) |
| 151 | RB13215 | PET | LOADING INSTRUCTION LABEL | ÉTIQUETTE DES INSTRUCTIONS DE CHARGEMENT | ETIQUETA DE INSTRUCCIONES DE CARGA |
| 152 | LL11012 | Stainless Steel | BEARING F685HZZ | PALIER F685HZZ | COJINETE F685HZZ |
| 153 | RB81471 | PA,Steel,etc | MAGAZINE SUB ASSY 2 | SOUS-ENSEMBLE DE MAGASIN 2 | SUBCONJUNTO DE COMPARTIMENTO DE BOBINA 2 |
| 154 | JJ21605 | Steel | C-RING 5 | BAGUE EN C 5 | ANILLO EN 'C' 5 |
| 155 | RB12715 | Steel | MAGAZINE PLATE | PLAQUE DU MAGASIN | PLACA DE COMPARTIMENTO DE BOBINA |
| 156 | RB13180 | Steel | ROTARY SHAFT | AXE ROTATIF | EJE GIRATORIO |
| 157 | FF43419 | Steel | STEP PIN 3419 | BOULON À GRADINS 3419 | PERNO ESCALONADO 3419 |
| 158 | KK34098 | Stainless Steel | TORSION SPRING 4098 | RESSORT DE TORSION 4098 | MUELLE DE TORSIÓN 4098 |
| 159 | KK24204 | Stainless Steel | COMPRESSION SPRING 4204 | RESSORT À PRESSION 4204 | MUELLE DE COMPRESIÓN 4204 |
| 160 | EE39609 | Urethane rubber | RUBBER WASHER 1.8X6X2 | RONDELLE DE CAOUTCHOUC 1,8X6X2 | ARANDELA DE CAUCHO 1.8X6X2 |
| 161 | RB13182 | Steel | MAGAZINE COVER ROLLER | ROULEAU DE CAPOT DU MAGASIN | RODILLO DE CUBIERTA DE COMPARTIMENTO DE BOBINA |
| 162 | LL62034 | Copper Alloys | PLAIN BEARING | PALIER LISSE | COJINETE LISO |
| 163 | RB13205 | PET | NOTICE LABEL | ÉTIQUETTE D'AVIS | ETIQUETA DE ADVERTENCIA |
| 164 | RB13250 | PET | WIRE DIRECTION LABEL(COVER) | ÉTIQUETTE DE DIRECTION DU FIL (COUVERCLE) | ETIQUETA DE DIRECCIÓN DEL CABLE(COVER) |
| 165 | EE39730 | Steel | WASHER 3.2X8.5X0.5 | RONDELLE 3.2X8.5X0.5 | ARANDELA 3.2X8.5X0.5 |

RB613T(CE)

| ITEM NO. | PART NO. | MATERIAL | ENGLISH | FRAÇAIS | ESPAÑOL |
|----------|----------|-----------------|-----------------------------|--|--|
| 166 | JJ10109 | Steel | E-RING 2 | BAGUE 2 | ANILLO EN 'E' 2 |
| 167 | RB81429 | PA,Steel,etc | MAGAZINE COVER SUB ASSY | SOUS-ENSEMBLE DU CAPOT DU MAGASIN | SUBCONJUNTO DE CUBIERTA DE COMPARTIMENTO DE BOBINA |
| 168 | AA05560 | Steel | SCREW 3X12 | VIS 3X12 | TORNILLO 3X12 |
| 169 | JJ10107 | Steel | E-RING 1.5 | BAGUE 1.5 | DISPARADOR |
| 170 | EE39860 | Steel | WASHER 5X2.6X1 | RONDELLE 5X2. 6X1 | ARANDELA 5X2.6X1 |
| 171 | FF51713 | Steel | HOLLOW PIN 1713 | GOUPILLE CREUSE 1713 | PERNO HUECO 1713 |
| 172 | FF31639 | Steel | PARALLEL PIN 1639 | GOUPILLE PARALLÈLE 1639 | PERNO PARALELO 1639 |
| 173 | KK34097 | Stainless Steel | TORSION SPRING 4097 | RESSORT DE TORSION 4097 | MUELLE DE TORSIÓN 4097 |
| 174 | RB12669 | Steel | REEL PRESS | PRESSE DE BOBINE | PRENSA DE BOBINA |
| 175 | RB71077 | - | SENSOR CIRCUIT BOARD G UNIT | UNITÉ DE PLAQUETTE DE CIRCUIT DE CAPTEUR G | PLACA DE CIRCUITO DE SENSOR 'G' |
| 176 | AA31724 | Steel | SCREW 2X8 | VIS 2X8 | TORNILLO 2X8 |
| 177 | RB13179 | PA | MAGAZINE COVER CAP | CAPUCHON DU COUVERCLE DU MAGASIN | TAPA DE CUBIERTA DE COMPARTIMENTO DE BOBINA |
| 178 | RB13309 | PET | 613T LABEL | ÉTIQUETTE 613T | ETIQUETA DE 613T |
| 179 | RB81480 | PA,Steel,etc | MAGAZINE COVER ASSY (613T) | ENSEMBLE DE CAPOT DE MAGASIN (613T) | CONJUNTO DE CUBIERTA DE COMPARTIMENTO DE BOBINA (613T) |
| 180 | RB81481 | PA,Steel,etc | MAGAZINE ASSY (613T) | ENSEMBLE DE MAGASIN (613T) | CONJUNTO DE COMPARTIMENTO DE BOBINA (613T) |
| 184 | RB13317 | Steel | CURL GUIDE SHAFT(613T) | AXE DE GUIDE D' ENROULEMENT (613T) | EJE DE GUÍA DE CURVADO (613T) |
| 186 | RB71032 | Steel | ARM B UNIT | BRAS B | BRAZO 'B' |
| 187 | RB13149 | Steel | FIXED CUTTER | COUPEAU FIXE | CORTADORA FIJA |
| 188 | RB71031 | Steel | WIRE GUIDE B UNIT | UNITÉ DE GUIDE FIL B | GUÍA DEL ALAMBRE 'B' |
| 189 | RB12723 | Stainless Steel | CON-ROD COVER GUIDE B | GUIDE DU CAPOT DE TIGE DE CONNEXION B | GUÍA DE LA CUBIERTA DE BIELA 'B' |
| 190 | RB12721 | Stainless Steel | CUTTER CON-ROD COVER | CAPOT DE TIGE DE CONNEXION DU COUPEAU | CUBIERTA DE BIELA DE LA CORTADORA |
| 191 | RB12722 | Stainless Steel | CON-ROD COVER GUIDE A | GUIDE DU CAPOT DE TIGE DE CONNEXION A | GUÍA DE LA CUBIERTA DE BIELA 'A' |
| 192 | RB13148 | Steel | CUTTER | COUPEAU | CORTADORA |
| 193 | RB12724 | POM | CON-ROD COVER BASE | BASE DU CAPOT DE TIGE DE CONNEXION | BASE DE LA CUBIERTA DE BIELA |
| 194 | RB12644 | Steel | ARM C | BRAS C | BRAZO 'C' |
| 195 | EE39858 | Steel | WASHER 3.2X7X1 | RONDELLE 3.2X7X1 | ARANDELA 3.2X7X1 |
| 196 | KK33423 | Steel | TORSION SPRING 3423 | RESSORT DE TORSION 3423 | MUELLE DE TORSIÓN 3423 |
| 197 | RB71034 | Steel | CUTTER CON-ROD UNIT | UNITÉ DE TIGE DE CONNEXION DU COUPEAU | BIELA DE LA CORTADORA |
| 198 | RB13157 | Steel | CUTTER CON-ROD FOLLOWER | PROLONGATEUR DE TIGE DE CONNEXION DU COUPEAU | SOPORTE DE BIELA DE LA CORTADORA |
| 199 | RB71142 | Steel, POM, etc | ARM B ASSY (613T) | ENSEMBLE DE BRAS B (613T) | CONJUNTO DE BRAZO 'B' (613T) |
| 200 | FF51736 | Steel | HOLLOW PIN 1736 | GOUPILLE CREUSE 1736 | PERNO HUECO 1736 |
| 201 | BB40811 | Steel | BOLT 3X25 | BOULON 3X25 | PERNO 3X25 |
| 202 | RB13170 | Steel | JAW B | MÂCHOIRE B | MORDAZA 'B' |
| 203 | KK33249 | Steel | TORSION SPRING 3249 | RESSORT DE TORSION 3249 | MUELLE DE TORSIÓN 3249 |
| 204 | FF41864 | Steel | STEP PIN 1864 | BOULON À GRADINS 1864 | PERNO ESCALONADO 1864 |
| 205 | RB13169 | Steel | JAW A | MÂCHOIRE A | MORDAZA 'A' |
| 206 | RB12625 | Steel | JAW BASE | BASE DE MACHOIRE | BASE DE MORDAZA |
| 207 | RB71044 | Steel | JAW BASE ASSY | BASE DE MACHOIRE ASSY | CONJUNTO DE BASE DE MORDAZA |
| 208 | RB81419 | Steel | BELT HOOK ASSY | ENSEMBLE DU CROCHET DE COURROIE | CONJUNTO DE GANCHO PARA CINTURÓN |
| 209 | RB13306 | PET | SPECIFICATION LABEL (613CE) | ÉTIQUETTE DE SPÉCIFICATION (613CE) | ETIQUETA DE ESPECIFICACIONES (613CE) |
| 210 | BB40724 | Steel | BOLT 3X16 MEC | BOULON 3X16 MEC | PERNO 3X16 MEC |
| 212 | RB13284 | Steel | WIRE ROUTE SUPPORT | SUPPORT D'ACHÈMÈNEMENT DE FIL | SOPORTE DE RECORRIDO DEL ALAMBRE |
| 213 | RB81491 | Steel | CURL GUIDE UNIT (613T) | UNITÉ DE GUIDE D' ENROULEMENT (613T) | GUÍA DE CURVADO (613T) |

RB823T(CE)

EXPLODED
VIEW AND SPARE PARTS LIST

SCHEMA ECLATE ET LISTE DES
PIECES DE RECHANGE

DESPIECE DE LA MAQUINA Y LISTA
DE RECAMBIOS

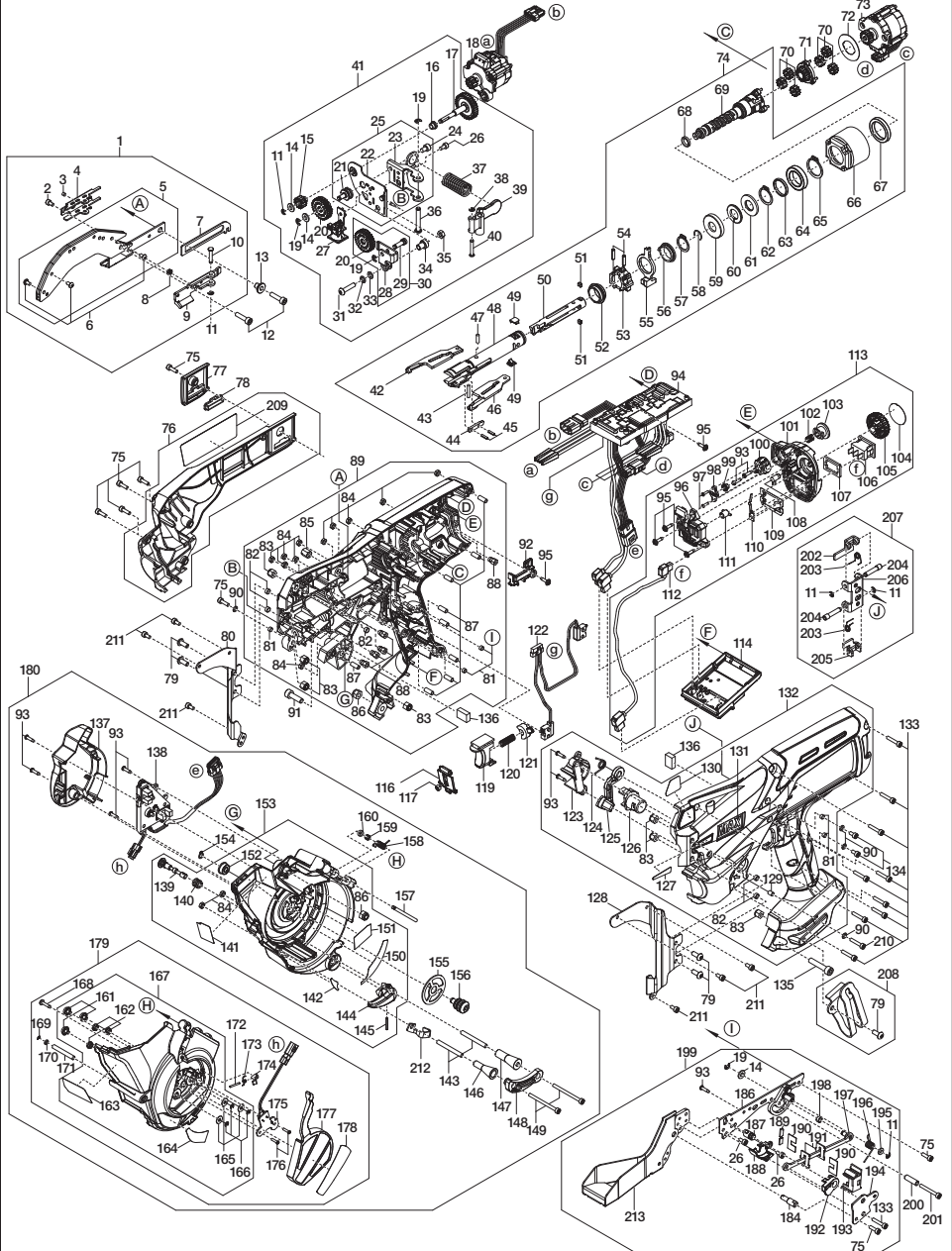

RB823T(CE)

| ITEM No. | PART No. | MATERIAL | ENGLISH | FRAÇAIS | ESPAÑOL |
|----------|----------|----------|-------------------------|---|---|
| 1 | RB71101 | Steel | ARM A ASSY (823T) | ENSEMBLE DU BRAS (823T) | CONJUNTO DE BRAZO 'A' (823T) |
| 2 | BB40481 | Steel | BOLT 3X5 | BOULON 3X5 | PERNO 3X5 |
| 3 | AA71408 | Steel | SCREW 3X3 | VIS M3X3 | TORNILLO M3X3 |
| 4 | RB13145 | Steel | WIRE GUIDE BASE | BASE DU GUIDE FIL | BASE DE GUÍA DEL ALAMBRE |
| 5 | RB81460 | Steel | ARM A UNIT (823T) | BRAS A (823T) | BRAZO 'A' (823T) |
| 6 | BB41714 | Steel | BOLT 3X5 | BOULON 3X5 | PERNO 3X5 |
| 7 | RB12636 | Steel | WIRE GUIDE LEVER | LEVIER DU GUIDE FIL | PALANCA DE GUÍA DEL ALAMBRE |
| 8 | KK29117 | Steel | COMPRESSION SPRING 9117 | RESSORT À PRESSION 9117 | MUELLE DE COMPRESIÓN 9117 |
| 9 | RB70802 | Steel | WIRE GUIDE UNIT | GUIDE FIL | GUÍA DEL ALAMBRE |
| 10 | FF41865 | Steel | STEP PIN 1865 | BOULON À GRADINS 1865 | PERNO ESCALONADO 1865 |
| 11 | JJ10113 | Steel | E-RING 2.5 | BAGUE 2,5 | ANILLO EN "E" 2.5 |
| 12 | BB40420 | Steel | BOLT 4X16 | BOULON 4X16 | PERNO 4X16 |
| 13 | FF52115 | Steel | HOLLOW PIN 2115 | GOUPILLE CREUSE 2115 | PERNO HUECO 2115 |
| 14 | EE39861 | Steel | WASHER 4.3X9X1 | RONDELLE 4.3X9X1 | ARANDELA 4.3X9X1 |
| 15 | RB13161 | Steel | FEEDING GEAR A | ENGRENAGE D'ALIMENTATION | ENGRANAJE DE ALIMENTACIÓN 'A' |
| 16 | RB13160 | Steel | SHAFT COLLAR | COLLIER D'AXE | COLLAR DE EJE |
| 17 | RB71035 | Steel | GEAR A UNIT | UNITÉ D'ENGRENAGE A | UNIDAD DE ENGRANAJE A |
| 18 | RB71036 | - | FEEDING MOTOR | MOTEUR D'ALIMENTATION | MOTOR DE ALIMENTACIÓN |
| 19 | JJ10514 | Steel | E-RING 3 | BAGUE 3 | ANILLO EN "E" 3 |
| 20 | RB70625 | Steel | FEEDING GEAR B UNIT | ENGRENAGE D'ALIMENTATION B | ENGRANAJE DE ALIMENTACIÓN 'B' |
| 21 | RB12964 | Steel | FEEDING GEAR SHAFT B | AXE DE L'ENGRENAGE D'ALIMENTATION B | EJE DE ENGRANAJE DE ALIMENTACIÓN "B" |
| 22 | RB71039 | Steel | FEEDING GEAR BASE UNIT | BASE DE L'ENGRENAGE D'ALIMENTATION | BASE DE ENGRANAJE DE ALIMENTACIÓN |
| 23 | RB12963 | Steel | SPRING BASE | BASE DU RESSORT | BASE DE MUELLE |
| 24 | BB40849 | Steel | BOLT 4X6 | BOULON 4X6 | PERNO 4X6 |
| 25 | RB81424 | Steel | FEEDING GEAR BASE ASSY | ENSEMBLE DE LA BASE DE L'ENGRENAGE D'ALIMENTATION | CONJUNTO DE BASE DE ENGRANAJE DE ALIMENTACIÓN |
| 26 | BB40824 | Steel | BOLT 3X6 | BOULON 3X6 | PERNO 3X6 |
| 27 | RB71038 | Steel | WIRE GUIDE C UNIT | GUIDE FIL C | GUÍA DEL ALAMBRE "C" |
| 28 | RB12866 | Steel | RELEASE LEVER A | LEVIER DE DÉCLENCHEMENT A | PALANCA DE DESBLOQUEO 'A' |
| 29 | FF41877 | Steel | STEP PIN 1877 | BOULON À GRADINS 1877 | PERNO ESCALONADO 1877 |
| 30 | RB81334 | Steel | RELEASE LEVER A ASSY | ENSEMBLE DU LEVIER DE DÉCLENCHEMENT A | CONJUNTO DE PALANCA DE DESBLOQUEO 'A' |
| 31 | BB41715 | Steel | BOLT 4X18 | BOULON 4X18 | PERNO 4X18 |
| 32 | EE11103 | Steel | SPRING WASHER 2-4 | RONDELLE DE RESSORT 2-4 | ARANDELA DE MUELLE 2-4 |
| 33 | EE39825 | Steel | WASHER 4.5X7.4X0.8 | RONDELLE 4.5X7.4X0.8 | ARANDELA 4.5X7.4X0.8 |
| 34 | FF52118 | Steel | HOLLOW PIN 2118 | GOUPILLE CREUSE 2118 | PERNO HUECO 2118 |
| 35 | CC42512 | Steel | HX NUT 1A M4 | ÉCROU HEXAGONAL 1A M4 | TUERCA HEXAGONAL 1A M4 |
| 36 | FF41867 | Steel | STEP PIN 1867 | BOULON À GRADINS 1867 | PERNO ESCALONADO 1867 |
| 37 | KK29119 | Steel | COMPRESSION SPRING 9119 | RESSORT À PRESSION 9119 | MUELLE DE COMPRESIÓN 9119 |
| 38 | JJ10510 | Steel | E-RING 2.3 | BAGUE 2,3 | ANILLO EN "E" 2,3 |
| 39 | RB12657 | Aluminum | RELEASE LEVER B | LEVIER DE DÉCLENCHEMENT B | PALANCA DE DESBLOQUEO "B" |
| 40 | FF41868 | Steel | STEP PIN 1868 | BOULON À GRADINS 1868 | PERNO ESCALONADO 1868 |
| 41 | RB81423 | Steel | FEED ASSY | ENSEMBLE D'ALIMENTATION | CONJUNTO DE ALIMENTACIÓN |
| 42 | RB13134 | Steel | HOOK L | CROCHET L | GANCHO IZQUIERDO |
| 43 | RB12853 | Steel | CARBIDE PIN 2.5X14.8 | GOUPILLE EN CARBURE 2,5X14,8 | PERNO DE CARBURO 2,5X14,8 |
| 44 | RB12616 | Steel | SLEEVE COVER | MANCHON DE PROTECTION | CUBIERTA DE MANGUITO |
| 45 | FF21267 | Steel | SPRING PIN 2X8 | GOUPILLE ÉLASTIQUE 2X8 | PERNO DE MUELLE 2X8 |
| 46 | RB12610 | Steel | HOOK R | CROCHET R | GANCHO DERECHO |
| 47 | FF31718 | Steel | PARALELL PIN 1718 | GOUPILLE PARALLÈLE 1718 | PERNO PARALELO 1718 |
| 48 | RB13135 | Steel | SLEEVE A | MANCHON A | MANGUITO 'A' |
| 49 | RB13138 | Steel | KEY | CLAVETTE | CHAVETA |
| 50 | RB12611 | Steel | CENTER HOOK | CROCHET CENTRAL | GANCHO CENTRAL |
| 51 | RB12713 | Steel | KEY B | CLAVETTE B | CHAVETA "B" |
| 52 | RB12612 | Steel | SLEEVE GUIDE | GUIDE DE MANCHON | GUÍA DE MANGUITO |
| 53 | RB12615 | Steel | SLEEVE B | MANCHON B | MANGUITO "B" |
| 54 | FF21234 | Steel | SPRING PIN 3X12 | GOUPILLE ÉLASTIQUE 3X12 | PERNO DE MUELLE 3X12 |
| 55 | RB13136 | Steel | CUTTER RING | BAGUE DE COUPEAU | ANILLO DE CORTADORA |
| 56 | RB12618 | Steel | CUTTER RING GUIDE | GUIDE DE BAGUE DE COUPEAU | GUÍA DE ANILLO DE CORTADORA |
| 57 | JJ21606 | Steel | C-RING 15 | BAGUE EN C 15 | ANILLO EN "C" 15 |
| 58 | JJ80901 | Steel | C-RING 11 | BAGUE EN C 11 | ANILLO EN "C" 11 |

RB823T(CE)

| ITEM NO. | PART No. | MATERIAL | ENGLISH | Français | Español |
|----------|----------|---------------------|--------------------------------|---|---|
| 59 | RB12714 | Steel | BUMPER GUIDE | GUIDE DE L'AMORTISSEUR | GUÍA DE AMORTIGUADOR |
| 60 | RB12619 | Urethane rubber | BUMPER | AMORTISSEUR | AMORTIGUADOR |
| 61 | EE39876 | Steel | WASHER 11.1X23.4X2C | RONDELLE 11,1X23,4X2C | ARANDELA 11,1X23,4X2C |
| 62 | JJ21019 | Steel | C-RING 17 | BAGUE EN C 17 | ANILLO EN "C" 17 |
| 63 | RB13139 | Steel | BEARING COLLAR | COLLIER DE PALIER | COLLAR DEL COJINETE |
| 64 | LL11756 | Steel | BEARING 6803ZZ | ROULEMENT 6803ZZ | COJINETE 6803ZZ |
| 65 | JJ21603 | Steel | C-RING 20 | BAGUE EN C 20 | ANILLO EN "C" 20 |
| 66 | RB13137 | PA | INTERNAL GEAR | ENGRANAGES INTERNE | ENGRANAJE INTERNO |
| 67 | RB12783 | Steel | RING | BAGUE | ANILLO |
| 68 | RB12720 | Silicone rubber | D RING | BAGUE EN D | ANILLO EN "D" |
| 69 | RB71023 | Steel | TIP AXIS A UNIT | AXE D'EXTRÉMITÉ A | EJE DE EXTREMIDAD 'A' |
| 70 | RB12622 | Steel | PLANETARY GEAR | ENGRENAGE PLANÉTAIRE | ENGRANAJES PLANETARIOS |
| 71 | RB71025 | Steel | SUN GEAR UNIT | UNITE DE PIGNON SOLEIL | ENGRANAJE CENTRAL |
| 72 | RB12623 | Stainless Steel | WASHER, TWIST AXIS | RONDELLE, AXE DE TORSADE | ARANDELA, EJE DE TORSIÓN |
| 73 | RB71026 | - | TWISTING MOTOR | MOTEUR DE TORSION | MOTOR DE TORSION |
| 74 | RB71022 | Steel, PA, etc | TWIST ASSY | ENSEMBLE DE TORSADE | CONJUNTO DE TORSIÓN |
| 75 | BB40425 | Steel | BOLT 3X10 | BOULON 3X10 | PERNO 3X10 |
| 76 | RB81461 | PA | MOTOR COVER UNIT (823CE) | CAPOT DU MOTEUR (823CE) | CUBIERTA DE MOTOR (823CE) |
| 77 | RB71043 | PA | CONNECTOR COVER UNIT | CAPOT DU CONNECTEUR | CUBIERTA DEL CONECTOR |
| 78 | RB13173 | NBR | TERMINAL COVER | COUVERCLE DE BORNE | CUBIERTA DEL TERMINAL |
| 79 | BB41706 | Steel | BOLT 4X10 | BOULON 4X10 | PERNO 4X10 |
| 80 | RB13278 | Steel | COVER L (823T) | CAPOT L (823T) | CUBIERTA IZQUIERDA (823T) |
| 81 | FF51817 | Steel | HOLLOW PIN 1817 | GOUPILLE CREUSE 1817 | PERNO HUECO 1817 |
| 82 | FF51710 | Steel | HOLLOW PIN 1710 | GOUPILLE CREUSE 1710 | PERNO HUECO 1710 |
| 83 | CC49308 | Steel | HEX NUT M4 | ÉCROU HEXAGONAL M4 | TUERCA HEXAGONAL M4 |
| 84 | CC42510 | Steel | HEX NUT M3 | ÉCROU HEXAGONAL M3 | TUERCA HEXAGONAL M3 |
| 85 | RB12119 | Steel | SLOTTED HEX NUT M4 | ÉCROU HEXAGONAL FENDU M4 | TUERCA HEXAGONAL RANURADA M4 |
| 86 | CC49508 | Steel | LOCKING HEX NUT M5 | ÉCROU HEXAGONAL DE BLOCAGE M5 | CONTRATUERCA HEXAGONAL M5 |
| 87 | FF51714 | Steel | HOLLOW PIN 1714 | GOUPILLE CREUSE 1714 | PERNO HUECO 1714 |
| 88 | RB13174 | Stainless Steel | COLLAR NUT M3 | ÉCROU DE COLLIER M3 | TUERCA DE COLLARÍN M3 |
| 89 | RB81464 | PA,Steel,etc | FRAME L ASSY 2 | ENSEMBLE DU CADRE L 2 | CONJUNTO DE ARMAZÓN 'L' 2 |
| 90 | EE32104 | Stainless Steel | WASHER 2-3 | RONDELLE 2-3 | ARANDELA 2-3 |
| 91 | BB40404 | Steel | BOLT 5X16 | BOULON 5X16 | PERNO 5X16 |
| 92 | RB13172 | PC | HARNESS COVER | CAPOT DU CÂBLAGE | CUBIERTA DEL MAZO DE CABLES |
| 93 | AA05952 | Steel | SCREW 2.6X10 | VIS 2.6X10 | TORNILLO 2.6X10 |
| 94 | RB81457 | - | MAIN CIRCUIT BOARD UNIT (823T) | PLAQUETTE DE CIRCUIT PRINCIPALE (823T) | PLACA DE CIRCUITO PRINCIPAL (823T) |
| 95 | AA04503 | Steel | SCREW 2.6X10(F) | VIS 2.6X10(F) | TORNILLO 2.6X10(F) |
| 96 | RB71056 | - | DIAL CIRCUIT BOARD | CARTE DE CIRCUIT DE MOLETTE | PLACA DE CIRCUITO SELECTOR |
| 97 | AA05723 | Steel | SCREW 2X8 | VIS 2X8 | TORNILLO 2X8 |
| 98 | RB13196 | PA | RUBBER COVER CASE | BOÎTIER CAPOT EN CAOUTCHOUC | FUNDA DE GOMA |
| 99 | RB13195 | NBR | RUBBER COVER | CAPOT EN CAOUTCHOUC | CUBIERTA DE GOMA |
| 100 | RB13194 | POM | LOADING ASSIST BUTTON CASE | BOÎTIER BOUTON D'AIDE AU CHARGEMENT | FUNDA DE BOTÓN DE AYUDA A LA CARGA |
| 101 | RB13187 | PA | MAIN SWITCH BASE | BASE DE L'INTERRUPTEUR PRINCIPAL | BASE DEL INTERRUPTOR PRINCIPAL |
| 102 | KK29204 | Stainless Steel | COMPRESSION SPRING 9204 | RESSORT À PRESSION 9204 | MUELLE DE COMPRESIÓN 9204 |
| 103 | RB13193 | POM | LOADING ASSIST BUTTON | BOUTON D'AIDE AU CHARGEMENT | BOTÓN DE AYUDA A LA CARGA |
| 104 | RB13206 | PET | LABEL, TORQUE DIAL | PLAQUE, CADRAN À COUPLE | ETIQUETA, DISCO SELECTOR DE PAR |
| 105 | RB13188 | POM | TORQUE DIAL | CADRAN À COUPLE | DISCO SELECTOR DE PAR |
| 106 | ZS00034 | - | MAIN SWITCH UNIT | INTERRUPTEUR GÉNÉRAL | INTERRUPTOR PRINCIPAL |
| 107 | RB13190 | CR Rubber | SWITCH SEAL | JOINT D'INTERRUPTEUR | CIERRE DEL INTERRUPTOR |
| 108 | RB13192 | PMMA | LED LENS | LENTILLE LED | LENTE LED |
| 109 | RB13191 | Stainless Steel | SWITCH LOCK PLATE | PLAQUE DE VERROUILLAGE DE L'INTERRUPTEUR | PLACA DE BLOQUEO DEL INTERRUPTOR |
| 110 | RB13208 | Stainless Steel | DIAL LEAF SPRING | RESSORT PLAT | MUELLE LAMINADO |
| 111 | RB13189 | Steel | DIAL JOINT | JOINT DE DISQUE | JUNTA DE CUADRANTE |
| 112 | RB70626 | - | POWER CORD ORANGE UNIT | CORDON D'ALIMENTATION ORANGE | UNIDAD DE CÓDIGO DE POTENCIA NARANJA |
| 113 | RB71021 | PA, POM, Steel, etc | MAIN SWITCH BASE ASSY | ENSEMBLE DE LA BASE DE L'INTERRUPTEUR PRINCIPAL | CONJUNTO DE LA BASE DEL INTERRUPTOR PRINCIPAL |
| 114 | RB71060 | PBT,Copper | ELECTRODE UNIT | ÉLECTRODE | ELECTRODO |

RB823T(CE)

| ITEM NO. | PART No. | MATERIAL | ENGLISH | Français | Español |
|----------|----------|---------------------|-----------------------------|---|--|
| 116 | RB71048 | PC,Brass | WINDOW UNIT | UNITÉ DE FENÊTRE | UNIDAD DE VENTANILLA |
| 117 | RB13123 | Stainless Steel | COVER BOLT 3X10 | BOULON 3X10 | PERNO 3X10 |
| 119 | RB13175 | POM | TRIGGER | DÉCLENCHEUR | DISPARADOR |
| 120 | KK29205 | Stainless Steel | COMPRESSION SPRING 9205 | RESSORT À PRESSION 9205 | MUELLE DE COMPRESIÓN 9205 |
| 121 | RB13075 | POM | TRIGGER LOCK | BLOCAGE DU LEVIER DE COMMANDE | UNIDAD DE PLACA |
| 122 | RB71122 | - | SWITCH HARNESS UNIT (823T) | CÂBLAGE DE L'INTERRUPTEUR (823T) | CABLEADO DE INTERRUPTOR (823T) |
| 123 | RB12665 | PA | RELEASE BUTTON BASE | BASE DU BOUTON DE DÉSENGAGEMENT | BASE DE BOTÓN DE DESBLOQUEO |
| 124 | KK33401 | Steel | TORSION SPRING 3401 | RESSORT DE TORSION 3401 | MUELLE DE TORSIÓN 3401 |
| 125 | RB12664 | POM | RELEASE STOPPER | PIÈCE DE RETENUE DE DÉCLENCHEMENT | BLOQUEO |
| 126 | RB12662 | POM | RELEASE BUTTON | BOUTON DE DÉSENGAGEMENT | BOTÓN DE DESBLOQUEO |
| 127 | RB13076 | PET | ALUMINUM LABEL | ÉTIQUETTE EN ALUMINIUM | ETIQUETA DE ALUMINIO |
| 128 | RB13279 | Steel | COVER R (823T) | CAPOT R (823T) | CUBIERTA DERECHA (823T) |
| 129 | FF51642 | Steel | HOLLOW PIN 1642 | GOUPILLE CREUSE 1642 | PERNO HUECO 1642 |
| 130 | RB13201 | PET | WARNING LABEL | ÉTIQUETTE D'AVERTISSEMENT | ETIQUETA DE ADVERTENCIA |
| 131 | RB12661 | ABS | BRAND PLATE | PLAQUE DE MARQUE | PLACA DE MARCA |
| 132 | RB71113 | PA, Steel, POM, etc | FRAME R ASSY 2 | ENSEMBLE DU CADRE R 2 | CONJUNTO DE ARMAZÓN 'R' 2 |
| 133 | BB40810 | Steel | BOLT 3X16 | BOULON 3X16 | PERNO 3X16 |
| 134 | BB40716 | Steel | BOLT 3X6 | BOULON 3X6 | PERNO 3X6 |
| 135 | BB40708 | Steel | BOLT 5X25 | BOULON 5X25 | PERNO 5X25 |
| 136 | RB12725 | Urethane | SPONGE | ÉPONGE | ESPONJA |
| 137 | RB13178 | PA | MAGAZINE CAP | COUVERCLE DU MAGASIN | TAPA DE COMPARTIMENTO DE BOBINA |
| 138 | RB71074 | - | SENSOR CIRCUIT BOARD F UNIT | PLAQUETTE DE CIRCUIT DE SENSEUR F | PLACA DE CIRCUITO DE SENSOR 'F' |
| 139 | RB12673 | Steel | MAGAZINE STOPPER SHAFT | AXE DE LA BUTÉE DU MAGASIN | EJE DE BLOQUEADOR DE COMPARTIMENTO DE BOBINA |
| 140 | KK24186 | Stainless Steel | COMPRESSION SPRING 4186 | RESSORT À PRESSION 4186 | MUELLE DE COMPRESIÓN 4186 |
| 141 | RB13204 | PET | WIRE LOADING LABEL | ÉTIQUETTE DE CHARGEMENT DU FIL | ETIQUETA DE CARGA DEL CABLE |
| 142 | RB13258 | PET | WIRE DIRECTION LABEL(OUT) | ÉTIQUETTE DE DIRECTION DU FIL (SORTIE) | ETIQUETA DE DIRECCIÓN DEL CABLE(OUT) |
| 143 | FF51819 | Steel | HOLLOW PIN 1819 | GOUPILLE CREUSE 1819 | PERNO HUECO 1819 |
| 144 | RB12672 | POM | MAGAZINE STOPPER | BUTÉE DU MAGASIN | BLOQUEADOR DE COMPARTIMENTO DE BOBINA |
| 145 | FF21629 | Steel | SPRING PIN 2X14 | GOUPILLE ÉLASTIQUE 2X14 | PERNO DE MUELLE 2X14 |
| 146 | RB13282 | Steel | MAGAZINE TAPER ROLLER A | ROULEAU CONIQUE DU MAGASIN A | RODILLO CÓNICO DE COMPARTIMENTO DE BOBINA A |
| 147 | RB13283 | Steel | MAGAZINE TAPER ROLLER B | ROULEAU CONIQUE DU MAGASIN B | RODILLO CÓNICO DE COMPARTIMENTO DE BOBINA B |
| 148 | RB13281 | PA | WIRE FEED SUPPORT (823T) | SUPPORT DE DÉVIDAGE DE FIL (823T) | SOPORTE DE ALIMENTACIÓN DE ALAMBRE (823T) |
| 149 | BB40723 | Steel | BOLT 3X40 | BOULON 3X40 | PERNO 3X40 |
| 150 | RB13227 | PET | WIRE DIRECTION LABEL(IN) | ÉTIQUETTE DE DIRECTION DU FIL (ENTRÉE) | ETIQUETA DE DIRECCIÓN DEL CABLE(IN) |
| 151 | RB13215 | PET | LOADING INSTRUCTION LABEL | ÉTIQUETTE DES INSTRUCTIONS DE CHARGEMENT | ETIQUETA DE INSTRUCCIONES DE CARGA |
| 152 | LL11012 | Stainless Steel | BEARING F685HZZ | ROULEMENT F685HZZ | COJINETE F685HZZ |
| 153 | RB81471 | PA,Steel,etc | MAGAZINE SUB ASSY 2 | SOUS-ENSEMBLE DU MAGASIN 2 | SUBCONJUNTO DE COMPARTIMENTO DE BOBINA 2 |
| 154 | JJ21605 | Steel | C-RING 5 | BAGUE EN C 5 | ANILLO EN 'C' 5 |
| 155 | RB12715 | Steel | MAGAZINE PLATE | PLAQUE DU MAGASIN | PLACA DE COMPARTIMENTO DE BOBINA |
| 156 | RB13180 | Steel | ROTARY SHAFT | AXE ROTATIF | EJE GIRATORIO |
| 157 | FF43419 | Steel | STEP PIN 3419 | BOULON À GRADINS 3419 | PERNO ESCALONADO 3419 |
| 158 | KK34098 | Stainless Steel | TORSION SPRING 4098 | RESSORT DE TORSION 4098 | MUELLE DE TORSIÓN 4098 |
| 159 | KK24204 | Stainless Steel | COMPRESSION SPRING 4204 | RESSORT À PRESSION 4204 | MUELLE DE COMPRESIÓN 4204 |
| 160 | EE93609 | urethane rubber | RUBBER WASHER 1.8X6X2 | RONDELLE PLATE DE CAOUTCHOUC 1.8X6X2 | ARANDELA DE CAUCHO 1.8X6X2 |
| 161 | RB13182 | Steel | MAGAZINE COVER ROLLER | ROULEAU DE CAPOT DU MAGASIN | RODILLO DE CUBIERTA DE COMPARTIMENTO DE BOBINA |
| 162 | LL62034 | Copper Alloys | PLAIN BEARING | PALIER LISSE | COJINETE LISO |
| 163 | RB13205 | PET | NOTICE LABEL | ÉTIQUETTE D'AVIS | ETIQUETA DE ADVERTENCIA |
| 164 | RB13250 | PET | WIRE DIRECTION LABEL(COVER) | ÉTIQUETTE DE DIRECTION DU FIL (COUVERCLE) | ETIQUETA DE DIRECCIÓN DEL CABLE(COVER) |
| 165 | EE39730 | Steel | WASHER 3.2X8.5X0.5 | RONDELLE 3.2X8.5X0.5 | ARANDELA 3.2X8.5X0.5 |
| 166 | JJ10109 | Steel | E-RING 2 | BAGUE 2 | ANILLO EN 'E' 2 |

RB823T(CE)

| ITEM NO. | PART No. | MATERIAL | ENGLISH | Français | Español |
|----------|----------|-----------------|-----------------------------|--|--|
| 167 | RB81429 | PA,Steel,etc | MAGAZINE COVER SUB ASSY | SOUS-ENSEMBLE DU CAPOT DU MAGASIN | SUBCONJUNTO DE CUBIERTA DE COMPARTIMENTO DE BOBINA |
| 168 | AA05560 | Steel | SCREW 3X12 | VIS 3X12 | TORNILLO 3X12 |
| 169 | JJ10107 | Steel | E-RING 1.5 | BAGUE 1.5 | ANILLO EN "E" 1.5 |
| 170 | EE39860 | Steel | WASHER 5X2.6X1 | RONDELLE 5X2.6X1 | ARANDELA 5X2.6X1 |
| 171 | FF51713 | Steel | HOLLOW PIN 1713 | GOUPILLE CREUSE 1713 | PERNO HUECO 1713 |
| 172 | FF31639 | Steel | PARALLELL PIN 1639 | GOUPILLE PARALLÈLE 1639 | PERNO PARALELO 1639 |
| 173 | KK34097 | Stainless Steel | TORSION SPRING 4097 | RESSORT DE TORSION 4097 | MUELLE DE TORSIÓN 4097 |
| 174 | RB12669 | Steel | REEL PRESS | PRESSE DE BOBINE | PRENSA DE BOBINA |
| 175 | RB71077 | - | SENSOR CIRCUIT BOARD G UNIT | PLAQUETTE DE CIRCUIT DE SENSEUR G | PLACA DE CIRCUITO DE SENSOR "G" |
| 176 | AA31724 | Steel | SCREW 2X8 | VIS 2X8 | TORNILLO 2X8 |
| 177 | RB13179 | PA | MAGAZINE COVER CAP | CAPUCHON DU COUVERCLE DU MAGASIN | TAPA DE CUBIERTA DE COMPARTIMENTO DE BOBINA |
| 178 | RB13280 | PET | 823T LABEL | ÉTIQUETTE 823T | ETIQUETA DE 823T |
| 179 | RB81469 | PA,Steel,etc | MAGAZINE COVER ASSY (823T) | ENSEMBLE DE COUVERCLE DU MAGASIN (823T) | CONJUNTO DE CUBIERTA DE COMPARTIMENTO DE BOBINA (823T) |
| 180 | RB81467 | PA,Steel,etc | MAGAZINE ASSY (823T) | ENSEMBLE DE MAGASIN (823T) | CONJUNTO DEL COMPARTIMENTO (823T) |
| 184 | RB13317 | Steel | CURL GUIDE SHAFT(613) | AXE DU GUIDE DE BOUCLAGE (613) | EJE DE GUÍA DE CURVADO (613) |
| 186 | RB71032 | Steel | ARM B UNIT | BRAS B | BRAZO "B" |
| 187 | RB13149 | Steel | FIXED CUTTER | COUPEAU FIXE | CORTADORA FIJA |
| 188 | RB71031 | Steel | WIRE GUIDE B UNIT | GUIDE FIL B | GUÍA DEL ALAMBRE "B" |
| 189 | RB12723 | Stainless Steel | CON-ROD COVER GUIDE B | GUIDE DU CAPOT DE TIGE DE CONNEXION B | GUÍA DE LA CUBIERTA DE LA BIELA B |
| 190 | RB12721 | Stainless Steel | CUTTER CON-ROD COVER | CAPOT DE TIGE DE CONNEXION DU COUPEAU | CUBIERTA DE LA BIELA DE LA CORTADORA |
| 191 | RB12722 | Stainless Steel | CON-ROD COVER GUIDE A | GUIDE DU CAPOT DE TIGE DE CONNEXION A | GUÍA A DE LA CUBIERTA DE LA BIELA A |
| 192 | RB13148 | Steel | CUTTER | COUPEAU | CORTADORA |
| 193 | RB12724 | POM | CON-ROD COVER BASE | BASE DU CAPOT DE TIGE DE CONNEXION | BASE DE LA CUBIERTA DE LA BIELA |
| 194 | RB12644 | Steel | ARM C | BRAS C | BRAZO "C" |
| 195 | EE39858 | Steel | WASHER 3.2X7X1 | RONDELLE 3.2X7X1 | ARANDELA 3.2X7X1 |
| 196 | KK33423 | Steel | TORSION SPRING 3423 | RESSORT DE TORSION 3423 | MUELLE DE TORSIÓN 3423 |
| 197 | RB71034 | Steel | CUTTER CON-ROD UNIT | UNITÉ DE TIGE DE CONNEXION DU COUPEAU | UNIDAD DE LA BIELA DE LA CORTADORA |
| 198 | RB13157 | Steel | CUTTER CON-ROD FOLLOWER | PROLONGATEUR DE TIGE DE CONNEXION DU COUPEAU | SOPORTE DE BIELA DE LA CORTADORA |
| 199 | RB71106 | Steel, POM, etc | ARM B ASSY (823T) | ENSEMBLE DU BRAS B (823T) | CONJUNTO DE BRAZO "B" (823T) |
| 200 | FF51736 | Steel | HOLLOW PIN 1736 | GOUPILLE CREUSE 1736 | PERNO HUECO 1736 |
| 201 | BB40811 | Steel | BOLT 3X25 | BOULON 3X25 | PERNO 3X25 |
| 202 | RB13170 | Steel | JAW B | MÂCHOIRE B | MORDAZA "B" |
| 203 | KK33249 | Steel | TORSION SPRING 3249 | RESSORT DE TORSION 3249 | MUELLE DE TORSIÓN 3249 |
| 204 | FF41864 | Steel | STEP PIN 1864 | BOULON À GRADINS 1864 | PERNO ESCALONADO 1864 |
| 205 | RB13169 | Steel | JAW A | MÂCHOIRE A | MORDAZA "A" |
| 206 | RB12625 | Steel | JAW BASE | BASE DE MACHOIRE | BASE DE MORDAZA |
| 207 | RB71044 | Steel | JAW BASE ASSY | BASE DE MACHOIRE ASSY | CONJUNTO DE BASE DE MORDAZA |
| 208 | RB81419 | Steel | BELT HOOK ASSY | ENSEMBLE DU CROCHET DE COURROIE | GRUPO DEL GANCHO DE LA CORREA |
| 209 | RB13277 | PET | SPECIFICATION LABEL (823CE) | ÉTIQUETTE DE SPÉCIFICATION (823CE) | ETIQUETA DE ESPECIFICACIÓN (823CE) |
| 210 | BB40724 | Steel | BOLT 3X16 MEC | BOULON 3X16 MEC | PERNO 3X16 MEC |
| 211 | BB40725 | Steel | BOLT 3X6 MEC | BOULON 3X6 MEC | PERNO 3X6 MEC |
| 212 | RB13284 | Steel | WIRE ROUTE SUPPORT | SUPPORT D'ACHEMINEMENT DU FIL | SOPORTE DEL RECORRIDO DEL ALAMBRE |
| 213 | RB81459 | Steel | CURL GUIDE UNIT (823T) | GUIDE DE BOUCLAGE (823T) | GUÍA DE CURVADO (823T) |

RB443T(CE)/RB613T(CE)/RB823T(CE)

EU DECLARATION OF CONFORMITY

We hereby declare that the following our product conforms to protection of health and safety of persons, and protection of the environment.

Product/Apparatus REBAR TYING TOOL
Model RB443T(CE)/RB613T(CE)/RB823T(CE)
Manufacturer 6-6 NIHONBASHI HAKOZAKI-CHO, CHUO-KU, TOKYO, JAPAN
Authorized Compiler in the community
MAX EUROPE B.V.
Antennestraat 45,
1322 AH, Almere, The Netherlands

This declaration of conformity is issued under the sole responsibility of the above manufacturer.

The object of declaration described above is in conformity with the EU harmonisation legislation below.

Machinery Directive 2006/42/EC
EN ISO 12100:2010
EN 62841-1:2015/A11:2022
EMC Directive 2014/30/EU
EN 61000-6-4:2007+A1:2011/EN IEC 61000-6-2:2019
EN 61000-4-2:2009/EN 61000-4-3:2006+A1:2008+A2:2010
EN 61000-4-8:2010
RoHS Directive 2015/863/EU

Noise Emission in the Environment by Equipment for Use Outdoors Directive 2000/14/EC

Title Senior Manager
Environment & Quality Assurance Department

Being the responsible person appointed by the manufacturer and employed by MAX CO., LTD.

DÉCLARATION DE CONFORMITÉ UE

Par la présente nous déclarons que les produits qui suivent sont conformes à la protection de la santé et de la sécurité des personnes, et à la protection de l'environnement.

Produit (Appareil) Outil de ligature de barres
Modèle RB443T(CE)/RB613T(CE)/RB823T(CE)
Fabricant 6-6 NIHONBASHI HAKOZAKI-CHO, CHUO-KU, TOKYO, JAPAN
Compilateur autorisé dans la Communauté
MAXEUROPE BV
Antennestraat 45, 1322 AH, Almere, Pays-Bas

Cette déclaration de conformité est émise sous la seule responsabilité du fabricant mentionné ci-dessus.

L'objet de la déclaration décrit au-dessus est en conformité avec la loi d'harmonisation UE mentionnée ci-dessous.

Directive Machines 2006/42/EC
EN ISO 12100:2010
EN 62841-1:2015/A11:2022
Directive CEM 2014/30/EU
EN 61000-6-4:2007+A1:2011/EN IEC 61000-6-2:2019
EN 61000-4-2:2009/EN 61000-4-3:2006+A1:2008+A2:2010
EN 61000-4-8:2010
Directive RoHS 2015/863/EU

Emission de bruit dans l'environnement des Matériels Utilisés à l'extérieur Directive 2000/14/CE

Titre Directeur Principal
Service Environnement & Assurance Qualité

En tant que personne responsable désignée par le fabricant et employée par MAX CO., LTD.

DECLARACIÓN DE CONFORMIDAD UE

Por la presente declaramos que los siguientes productos se encuentran en conformidad con las normativas de protección de salud y seguridad de las personas y de protección del medio ambiente.

Producto(Aparato) Atadora de armaduras de refuerzo
Modelo RB443T(CE)/RB613T(CE)/RB823T(CE)
Fabricante MAX CO., LTD.
1848 Kawai, Tamamura-machi, Sawa-gun,
Gunma, 370-1117, Japan
Compilador autorizado en la Comunidad
MAXEUROPE BV
Antennestraat 45, 1322 AH, Almere, Pays-Bas

Esta declaración de conformidad se ha publicado bajo la responsabilidad exclusiva del fabricante anteriormente mencionado.

La finalidad de la declaración anteriormente descrita se encuentra en conformidad con la siguiente legislación de armonización de la UE.

Directiva de Maquinaria 2006/42/EC
EN ISO 12100:2010
EN 62841-1:2015/A11:2022
Directiva CEM 2014/30/EU
EN 61000-6-4:2007+A1:2011/EN 61000-6-2:2005
EN 61000-4-2:2009/EN 61000-4-3:2006+A1:2008+A2:2010
EN 61000-4-8:2010
Directiva RoHS 2015/863/EU

Emisión de Ruido en el Medio Ambiente por Equipo para uso al Aire libre Directiva 2000/14/CE

Cargo Gerente General
Departamento de Garantía de Calidad y Medio Ambiente

Siendo la persona responsable nombrada por el fabricante y empleada por MAX CO., LTD.

RB443T(CE)/RB613T(CE)/RB823T(CE)

UKCA Declaration of Conformity

Object of Declaration

Product name: REBAR TYING TOOL
Model name: RB443T(CE)/RB613T(CE)/RB823T(CE)

Manufacture

Name: MAX CO., LTD.
Address: 1848 Kawai, Tamamura-machi, Sawa-gun, Gunma,
370-1117, Japan

Authorized Representative

Name: MAX EUROPE B.V.
Address: Antennestraat 45,
1322 AH, Almere, The Netherlands

We declare that the DoC is issued under our sole responsibility and that the object of the declaration described above is in conformity with the following relevant UK legislation:

Electromagnetic Compatibility Regulations 2016 No.1091
The Supply of Machinery (Safety) Regulations 2008 No.1597
The Restriction of the Use of Certain Hazardous Substances in Electrical and Electronic Equipment Regulations 2012 No.3032

The following UK designated standards and other technical specifications have been applied.

EN 61000-6-4:2007+A1:2011/EN IEC 61000-6-2:2019
EN 61000-4-2:2009/EN 61000-4-3:2006+A1:2008+A2:2010
EN 61000-4-8:2010
EN 62841-1:2015/A11:2022
2015/863/EU

Position / Title: Senior Manager
Environment & Quality Assurance Department

Place of issue: Japan

- The content of this manual might be changed without notice for improvement.
- Le contenu du présent manuel est sujet à modification sans préavis, en vue d'y apporter des améliorations.
- El contenido de este manual puede sufrir modificaciones sin previo aviso para la introducción de mejoras.



EP3326949 EP3632828 EP3666702 RU2675942 KR10-2073179 AU2016294893 NZ738528

MAX TW1061T Series Tie Wire are patented.

All patent-infringing products hinders fair trading and will not be tolerated.
 Use of non-TW1061T Series Tie Wire can result in serious problem that obstructs proper mechanical tool operation.
 Furthermore, the intended tying performance cannot be ensured.
 Make sure to only use TW1061T Series items in all MAX TWINTIER.
 Any tools using non-TW1061T-Series Tie Wire can be declined repair service.

Les fils à ligaturer MAX série TW1061T sont brevetés.

Tous les produits de contrefaçon entravent le commerce équitable et ne seront pas tolérés.
 L'utilisation d'un fil de ligature qui n'est pas de série TW1061T peut entraîner un problème grave qui entrave le bon fonctionnement de l'outil mécanique.
 De plus, les performances de cerclage attendues ne peuvent pas être garanties.
 Veuillez à n'utiliser que des éléments de la série TW1061T dans toutes les ligatureuses MAX TWINTIER.
 Tout outil utilisant un fil de ligature qui n'est pas de série TW1061T peut ne pas être accepté par le service de réparation.

El alambre de amarre de la serie MAX TW1061T está patentado.

Todos los productos que infrinjan los derechos de patente obstaculizan el comercio justo y no serán tolerados.
 El uso de un cable de unión diferente de la serie TW1061T puede causar serios problemas que obstruyan el funcionamiento correcto de la herramienta mecánica.
 Además, no se puede garantizar el rendimiento de fijación previsto.
 Asegúrese de utilizar únicamente los artículos de la serie TW1061T en todas las MAX TWINTIER.
 Cualquier herramienta que utilice un alambre de amarre que no sea de la serie TW1061T puede tener denegado el acceso al servicio de reparación.



MAX EUROPE BV

Antennestraat 45,
 1322 AH, Almere, The Netherlands
 Phone: +31-36-546-9669
 FAX: +31-36-536-3985
 sales@max-europe.com
 www.max-europe.com



4103911
 250417-00/00

